

SFP9302TN



Kategoria	90cm
Tuoteperhe	Uuni
Teho	Sähköinen
Lämpöelementti	Elektroninen
Valmistusmenetelmä	Kiertoilmauuni
Puhdistusjärjestelmä	Pyrolyysipuhdistus
EAN-koodi	8017709331351



Estetiikka

Estetiikka	Classic	Painatustyyppi	Symbolit
Väri	Mattamusta	Ovi	2 vaakasuuntaista paneelia
Pinnan viimeistely	Matta	Kahva	Classic
Design	Litteä	Kahvan väri	Musta
Materiaali	Ruostumaton teräs	Logo	Silkipainettu
Lasin tyyppi	Eclipse	Säätimet	Classic
Väripainatus	Hopea	Säätimien väri	Musta











Säätimet

			
Näytön nimi	EvoScreen	Säätimien asetus	Kosketussäätimet ja -painikkeet
Näyttöteknologia	LCD	Säätimien lukumäärä	2







Ohjelmat/toiminnot

Keitto-ohjelmien lukumäärä	10
----------------------------	----

Perintieset paistotoiminnot

 Staattinen	 Puhallinavusteinen	 Puhallin
 Turbo	 Eco	 Suuri grilli
 Grilli tuulettimella (suuri)	 Runko	 Alapuhallin
 Pizza		

Muut toiminnot

 Ajastettu sulatus	 Kohotus	 Paisto kiven päällä
 BBQ	 Ilmafriteeraus	 Pyhäasetus

Puhdistustoiminnot

 Pyrolyysi

Vaihtoehdot



Ajastimen vaihtoehdot	Ajastettu aloitus ja keitto-ohjelman automaattinen pysäytys	Muut vaihtoehdot	Lämpimänäpitämis-toiminto, Eco light, Kirkkaus, Sävyt
Minuuttiajastin	Kyllä	Esittelytila	Kyllä
Säätimet/lapsilukko	Kyllä	Nopea esilämmitys	Kyllä

Tekniset ominaisuudet



Vähimmäislämpötila	30 °C	Lämmitys keskeytetään kun ovi avataan	Kyllä
Enimmäislämpötila	280 °C	Oven avauksen tyyppi	Normaali avaus
Hyllyjen määrä	5	Luukku	Jäähdytettävä luukku
Puhaltimien lukumäärä	D	Irrotettava luukku	Kyllä
Valojen määrä	2	Täysin lasinen sisäovi	Kyllä
Valon tyyppi	Halogeeni	Irrotettava sisäluukku	Kyllä
Valo	Kyllä	Luukun lasien määrä	4
Valon tehokkuus	40 W	Soft close-saranat	Kyllä
Valo kun ovi on auki	Kyllä	Jäähdytysjärjestelmä	Tangentiaalinen
Alalämmön elementin teho	1700 W	Jäähdytyskanava	Kaksois
Ylälämpö - teho	1200 W	Jäähdytysjärjestelmän nopeuden hidastaminen	Kyllä
Grilli-vastus - tehokkuus	1700 W	Uunin nettosisämitat (k x l x s)	371x724x418 mm
Suuri grilli - teho	2900 W		

Pyöreä
lämmityselementti -
tehokkuus

1550 W

Pyöreä lämpöelementti
2 - teho

1550 W

Lämpötilan säädin
Uunin sisämateriaali

Elektroninen
Ever Clean -emali

Suorituskyky/energiamerkintä



Energialuokka A+
Uunin nettotilavuus 115 l
Energiankulutus per
ohjelma, kiertoilma 0.84 kWh
Energiankulutus
tavallisessa tilassa 3.02 MJ

Energiankulutus
kiertoilmatilassa 5.47 MJ
Energiankulutus per
ohjelma, kiertoilma 1.52 kWh
Uunien määrä 1
Energiatehokkuusindeksi
(EEI) 81,6 %

Vakiovarusteet



Ritilä, takapysäytys 2
Emaloitu uunipelti (20
mm) 1
Emaloitu syvä uunipelti
(40 mm) 1

Paikka uunipellille 1
Teleskooppikiskopari,
osittain ulosvedettävä 1

Sähköliitännät

Virta 220-240 V
Virta 18 A
Sähköliitännätäteho (W) 4000 W

Jännite (V) 380-415 V
Virta (Hz) 50/60 Hz
Johdon pituus 150 cm

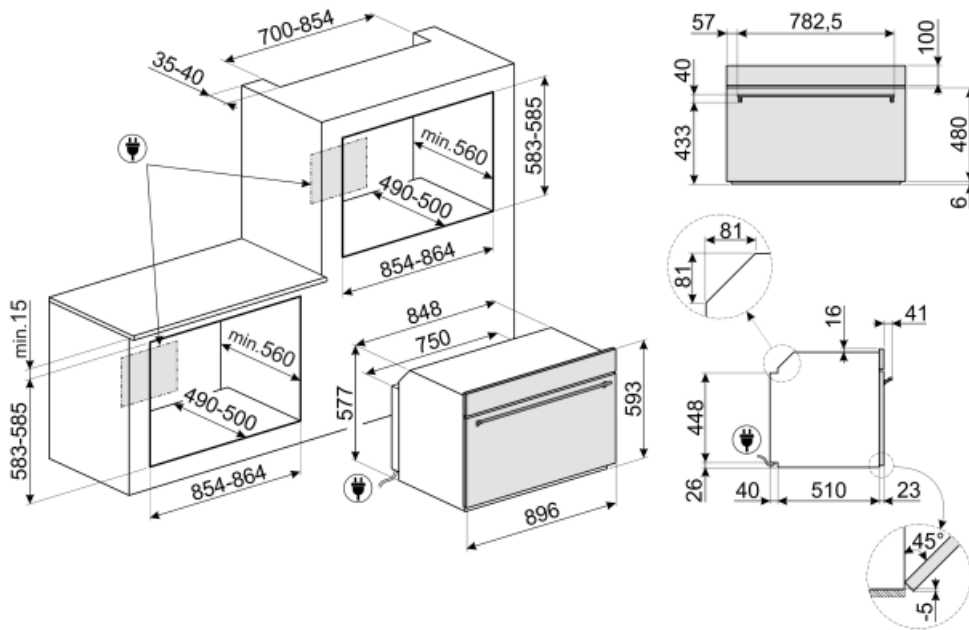

Not included accessories

GTP

Osittain ulosvedettävät teleskooppikiskot (1 taso) Ulosveto<: 300 mm Materiaali: Kiillotettu ruostumaton teräs AISI 430



GTT

Kokonaan ulosvedettävät teleskooppikiskot (1 taso) Ulosveto: 433 mm Materiaali: Kiillotettu ruostumaton teräs AISI 430

































PPR9

Pizzakivi ilman kahvoja
Neliönmuotoinen kivi: P64xK2,3xS37,5 cm
Soveltuu myös kaasu-uuneille, asetetaan ritilälle.



Symbols glossary (TT)

-  Triple Fan Technology: Uuni on varustettu eksklusiivisella kolmen tuulettimen järjestelmällä, joka yhdessä moottorien kasvaneen tehon kanssa mahdollistaa erinomaiset kypsennystulokset. Kaksi suurta sivutuuletinta jakaa ilman uunin ulkoreunalle, ja pienempi keskituuletin lisää tuuletusta luomalla pystysuoran lämpöpyörteen. Tämän ansiosta uunin sisäosan lämpötila on tasainen, jolloin ruokaa voidaan kypsentää tasaisesti kaikilla viidellä tasolla, aivan kuten ammattilaistason keittiöissä.
-  Lapsilukko: jotkin mallit on varustettu laitteella, joka lukitsee ohjelman/jakson, jottei sitä voitaisi muuttaa vahingossa.
-  Ilmajäähdytysjärjestelmä: pinnan turvallisten lämpötilojen takaamiseksi.
-  Nelinkertaiset lasitetut: Lasiovien lukumäärä.
-  Sähkö
-  Puhallinavusteinen: Voimakas ja tasainen perinteinen kypsennys, soveltuu monimutkaisillekin resepteille. Puhallin on aktiivinen, ja lämpö tulee samanaikaisesti alhaalta ja ylhäältä. Tuuletettu kypsennys takaa nopeamman ja tasaisemman tuloksen, jolloin ruoan tuoksut tulevat ulos ja kosteus jää sisälle. Ihanteellinen uunipastan, keksien, paistien ja hedelmätorttujen paistoon.
-  Kaksipuolisen BBQ-lautasen oma paistotoiminto. Soveltuu herkullisten ja rapeiden ruokien valmistukseen uunilla siten, että tyypillinen grillauksen maku säilyy. Uurrettu puoli soveltuu erityisen hyvin lihalle ja juustolle; sileä puoli sopii kalalle, äyriäisille ja vihanneksille.
-  A+: Energiatehokkuusluokka A+ auttaa säästämään jopa 10 % energiaa luokkaan A verrattuna. Taatusti maksimaalinen suorituskyky minimaalisella kulutuksella.
-  Aikaperusteinen sulatus: Manuaalinen sulatustoiminto. Toiminto lakkaa asetetun keston päätyttyä.
-  Automaattinen valon kytkeminen pois päältä: Energian säästämiseksi valaistus kytkeytyy automaattisesti pois päältä, kun on kulunut minuutti kypsennyksen alkamisesta. Toiminto voidaan ottaa pois päältä asetusvalikosta. Tässä tapauksessa valo palaa koko kypsennyksen ajan.
-  Ever Clean -emali: Ever Clean -emali laitetaan sähköstaattisesti kulmasta kulmaan ja reunasta reunaan, ja sillä estetään halkeamat tai säröt ajan kuluessa. Se on erityinen pyrolyyttimen emali, joka kestää happoja. Lisäksi se on miellyttävän kirkas ja edesauttaa uunin seinämien puhtautta vähäisen huokoisuutensa ansiosta. Se paistetaan yli 850 °C:ssa ja polymerisoidaan hitaasti tieteellisesti määritetyllä nopeudella tasaisen syvyyden ja lujuuden takaamiseksi. Ever Clean -emali luo virheettömän pinnoitteen sekä uunin sisäpuolelle että pelteihin ja tekee uunin pintojen kunnossapidosta erittäin helppoa ajan kuluessa, sillä se vähentää kypsennyksen aikana syntyvän rasvan tarttumista
-  Staattinen: Perinteinen kypsennys, joka soveltuu yhden ruokalajin valmistukseen kerrallaan. Puhallin ei ole päällä, ja lämpö tulee samanaikaisesti alhaalta ja ylhäältä. Staattinen kypsennys on hitaampaa ja herkempää, ja se soveltuu ihantellisesti, kun ruoan halutaan olevan kypsää ja kuivaa myös sisäpuolelta. Ihanteellinen kaiken tyyppisten paistien, rasvaisten lihojen, leivän ja täytettyjen kakkujen valmistukseen.

-  **Alusta:** lämpöä tulee vain tilan alaosasta. Puhallin ei ole päällä. Ihanteellinen makeille ja suolaisille piirakoille, hedelmätortuille ja pizzoille. Suunniteltu täydentämään ja kypsennys ja tekemään ruoasta rapeampaa Tämä kaasu-uunien symboli osoittaa kaasupoltinta.
-  **Kiertoilma:** täydellinen toiminto kaikenlaisten ruokien kypsentämiseen varoen. Lämpö tulee uunin takaosasta, ja se jaetaan nopeasti ja tasaisesti. Puhallin on päällä. Se on lisäksi ihanteellinen monilla eri tasoilla kypsentämistä varten ilman, että hajut ja maut sekoittuvat.
-  **Grilli:** Erittäin voimakas lämpö, joka tulee ainoastaan ylhäältä kaksoislämmitysvastuksesta. Puhallin ei ole päällä. Tarjoaa erinomaiset grillaus- ja gratinointitulokset. Kypsennyksen lopussa käytettynä tarjoaa yhtenäisen ruskistuksen ruoille.
-  **Pizzatoiminto:** Erityinen toiminto pizzan paistamiseksi pannussa. Toiminnolla paistetaan pizza, joka on pehmeä sisältä ja rapea ulkopuolelta ja jonka täyte on täydellisesti kypsennetty, ei kuiva eikä palanut.
-  **Täyslasinen sisäluukku:** Täyslasinen sisäluukku, yksittäinen sileä pinta, joka on helppo pitää puhtaana.
-  **KEEP_WARM_72dpi**
-  **PYROLYYSI - AUTOMAATTINEN PUHDISTUSTOIMINTO:** uuni lämpenee noin 500 °C:seen ja polttaa rasvan ja ruokajäämät hienojakoiseksi tuhkaksi, joka voidaan helposti pyyhkiä pois kostealla liinalla. Kyseisessä korkeassa lämpötilassa ovi lukittuu automaattisesti turvallisuuden vuoksi, ja oven lämpötila pysyy hallittuna siten, että sitä on turvallista koskettaa. Käyttäjän säädettävissä oleva toiminto perustuu uunin likaisuudelle.
-  **Nopea esilämmitys:** kypsennystä edeltää esilämmitysvaihe, jonka aikana kypsennysosasto kykenee saavuttamaan asetetun lämpötilan. Tämä vaihtoehto vähentää aikaa 50 %.
-  **Uunissa on 5 eri kypsennystasoa.**
-  **Kiertoilma alavastuksella:** Alavastuksen lisääminen antaa lämmittää pohjaa enemmän ruoissa, jotka edellyttävät lisäkypsennystä.
-  **ECO:** alhaisen energiankulutuksen ruoanlaitto toiminto, joka soveltuu erityisesti kypsennykseen yksittäisellä tasolla ja alhaisella energiankulutuksella. Suositellaan kaikenlaiselle ruoalle, poikkeuksena ruoat, jotka voivat saada aikaan paljon kosteutta (esimerkiksi kasvikset). Maksimaalisen energiansäästön ja ajan vähentämisen aikaansaamiseksi suosituksena on laittaa ruoka uuniin ilman, että kypsennystilaa esilämmitettäisiin.
-  **Puhallin ja grilli:** Erittäin voimakas lämpö, joka tulee ainoastaan ylhäältä kaksoislämmitysvastuksesta. Puhallin on päällä. Mahdollistaa paksuimpien lihojen optimaalisen grillauksen. Ihanteellinen suurille lihapaloille.
-  **Turbo:** lämpö tulee 3 suunnasta: uunin ylä- ja alapuolelta ja takaa. Puhallin on päällä. Se mahdollistaa nopean kypsennyksen jopa eri tasoilla ilman, että aromit sekoittuvat. Ihanteellinen suurille ruokamäärille, jotka edellyttävät voimakasta kypsennystä.
-  **Sisäluukun lasi:** voidaan poistaa muutamalla helpolla liikkeellä puhdistusta varten.
-  **Sivuvalot:** Kaksi vastakkaista sivuvaloa lisäävät näkyvyyttä uunin sisällä.
-  **40 °C:n ilma tarjoaa täydellisen ympäristön hiivataikainoiden nostatukseen.** Riittää, että valitset toiminnon ja asetat taikinan sisälle määrättyksi ajaksi.
-  **SAPATTI:** tämän toiminnon avulla voit valmistaa ruokaa ottaen huomioon juutalaisten lepopäiväsäännöt.
-  **Soft close:** kaikki mallit on varustettu edistyneellä oven sulkemisen pehennystoiminnolla, jonka ansiosta laite sulkeutuu pehmeästi ja hiljaisesti.



Teleskoopikiskot: voit laittaa ruoan sisälle ja tarkistaa sen ilman, että sinun pitäisi ottaa se kokonaan pois uunista.



Elektroninen ohjaus: Jotta uunin sisäinen lämpötila pysyisi välillä 2–3 °C. Näin voidaan kypsentää ruokaa, joka on erittäin herkkää lämpötilan vaihteluille, kuten kakut, kohokkaat ja vanukkaat.



Tilavuus kertoo, minkä verran uunissa on käytettävänä tilaa litroissa.



...



AIRFRY-Ilmafriteeraustelineen oma paistotoiminto. Ihanteellinen perinteiseen uunissa friteeraukseen, mutta vähemmällä kalori- ja rasvamäärällä. Sen ansiosta voit paistaa nopeasti ja helposti esimerkiksi ranskalaisia perunoita, friteerattuja kasviksia ja kalaa, ja täydellinen ruskistus ja rapeus säilyvät.



Eriyinen kypsennystoiminto suorakulmaiselle paistokivelle PPR2 Mitat soveltuvat ihanteellisesti pizzojen paistoon siten, että saadaan sama tulos kuin perinteisellä puu-uunilla. Voidaan käyttää myös leivän, focaccian ja muiden, kuten paistosten, piirakoiden ja pikkuleipien leivontaan