

SFP9302TN



Kategória	90cm
Termékcsalád	Sütő
Tápellátás	Elektromos
Hőforrás	ELEKTROMOSSÁG
Főzési mód	Hőlégkeveréses
Tisztító rendszer	Pirolitikus
EAN kód	8017709331351



Küllem

Design család	Classica	Serigraphy type	Symbols
Szín	Matt fekete	Ajtó	2 vízszintes csíkkal
Felületkezelés	Matt	Fogantyú	Klasszikus
Design	Flat	Fogantyú színe	Fekete
Anyag	Rozsdamentes acél	Logo	Silk screen
Üveg típusa	Eclipse	Vezérlőgombok	Klasszikus
Serigraphy colour	Ezüst	Vezérlőelemek színe	Fekete

Kezelő elemek



Megjelenő név	EvoScreen	Vezérlőbeállítás	Gombok és vezérlőgombok
Képernyőtechnológia	LCD	Vezérlők száma	2

Programok / Funkciók

Sütési funkciók száma	10
-----------------------	----

Hagyományos sütési funkciók

Légkeverés nélkül	Légkeveréses	Légkeverés
Turbó	Eco	Nagy grill
Légkeveréses grill (nagy)	Alap	Légkeverés + alsó
Pizza		

Egyéb funkciók

Kiolvasztás idő szerint	Kelesztés	Kövön sütés
BBQ	Air-Fry	Sabbath

Tisztítási funkciók

Pirolyzálás

Opciók



Időbeállítási lehetőségek

Időzítő

A zár/gyermekbiztonság vezérlése

Késleltetett indítás és automatikus befejezés

Igen

Igen

Egyéb lehetőségek

Bemutatóterem demó opció

Gyors előmelegítés

Melegen tartás, Eco light, Fényerő, Hangjelzések

Igen

Igen

MŰSZAKI JELLEMZŐK



Minimális hőmérséklet 30 °C

Maximális hőmérséklet 280 °C

Polcok száma 5

Ventilátorok száma 3

Lámpák száma 2

Világítás típusa Halogén

Felhasználó által cserélhető jelzőfény Igen

Fényerősség 40 W

Az ajtó kinyitásakor világít Igen

Az ajtó kinyitásakor világít Igen

Az ajtó kinyitásakor világít Igen

Az ajtó kinyitásakor világít Igen

Az ajtó kinyitásakor világít Igen

Az ajtó kinyitásakor világít Igen

Az ajtó kinyitásakor világít Igen

Az ajtó kinyitásakor világít Igen

Az ajtó kinyitásakor világít Igen

Az ajtó kinyitásakor világít Igen

Fűtés felfüggesztve az ajtó kinyitásakor Igen

Ajtó nyitása típusa Standard nyitás

Ajtó Hideg ajtó

Kivehető ajtó Igen

Teljes üveg belső ajtó Igen

Levehető belső ajtó Igen

Ajtóüvegek száma összesen 4

Lágy zárású zsanérok Igen

Hűtőrendszer Érintő

Cooling duct Double

Speed Reduction Cooling System Yes

Speed Reduction Cooling System Yes

Speed Reduction Cooling System Yes

Speed Reduction Cooling System Yes

Speed Reduction Cooling System Yes

Speed Reduction Cooling System Yes

Speed Reduction Cooling System Yes

Speed Reduction Cooling System Yes

Grillező elem – teljesítmény	1700 W	Használható sütőtér méretei (ma. x ma. x mé.)	371x724x418 mm
Nagy grill – Teljesítmény	2900 W	Hőmérsékletszabályozás	Elektronikus
Kör alakú fűtőelem – Teljesítmény	1550 W	Sütőtér anyaga	Ever clean zománc
Kör alakú fűtőelem 2 – Teljesítmény	1550 W		

Teljesítmény / Energiacímke



Energiacímke osztály	A+	Energiafogyasztás légkeverés üzemmódban	5.47 MJ
A sütőtér nettó térfogata	115 l	Ciklusonkénti energiafogyasztás légkeverés esetén	1.52 kWh
Energiafogyasztás ciklusonként hagyományos üzemmódban	0.84 kWh	Sütőtér száma	1
Energiafogyasztás hagyományos üzemmódban	3.02 MJ	Energiacímke mutató	81,6 %

Mellékelt tartozékok



Hátsó ütközővel ellátott állvány	2	Rácsbetét	1
Zománcozott tálca (20 mm)	1	Teleszkópos vezetősínek, részleges kihúzás	1
Zománcozott mély sütőtálca (40 mm)	1		

Elektromos csatlakozás

Feszültség	220-240 V	Voltage 2 (V)	380-415 V
Jelenlegi	18 A	Frekvencia (Hz)	50/60 Hz
Névleges teljesítmény	4000 W	Tápkábel hossza	150 cm

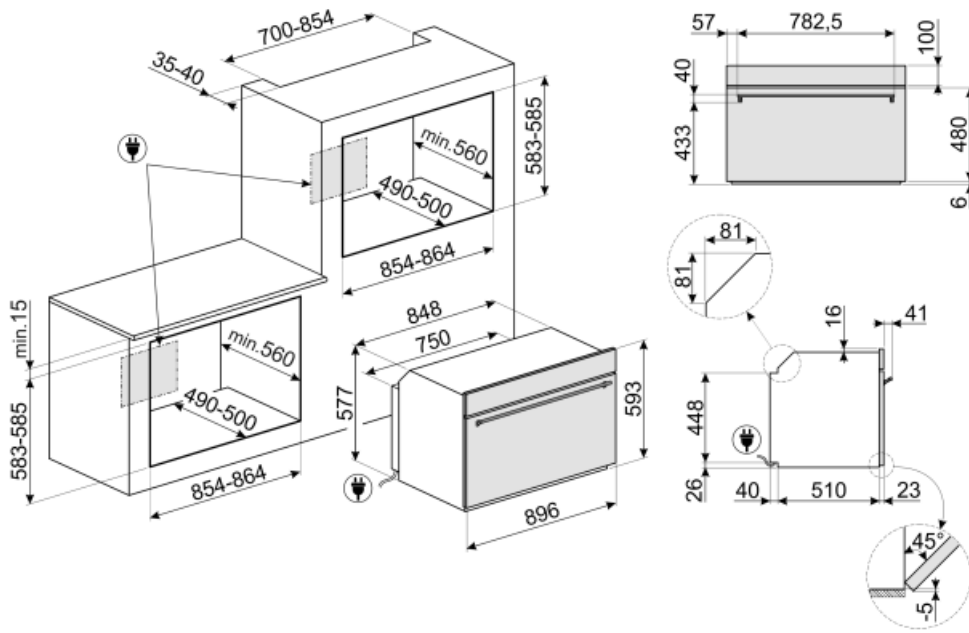

Not included accessories

GTP

Részben kihúzható teleszkópos vezetősínek(1 szint), hagyományos sütőkhöz alkalmas. Rozsdamentes acél, garantálják a stabilitást és megkönnyítik a tálcák zökkenőmentes kihúzását.



GTT

Teljesen kihúzható teleszkópos sínek (1 szint), hagyományos sütőkhöz alkalmas. Rozsdamentes acél, garantálják a stabilitást és megkönnyítik a tálcák zökkenőmentes kihúzását.

































PPR9

Tűzálló pizzakő fogantyúk nélkül. Szögletes alakú kő: Ho 64 x Ma 2,3 x Mé 37,5 cm Gázsütőkhöz is alkalmas, a sütőlapra helyezhető.



Symbols glossary (TT)

-  Tripla ventilátor technológia: A sütő exkluzív háromventilátoros rendszerrel van felszerelve, amely a motorok megnövelt teljesítményével kombinálva kiváló sütési teljesítményt tesz lehetővé. A két nagy oldalventilátor elosztja a levegőt a sütőtér külső kerülete körül, míg a kisebb központi ventilátor függőleges hőáramlás létrehozásával fokozza a légáramlást. Ennek megfelelően a sütőtérben belüli hőmérséklet egyenletes, lehetővé téve az ételek egyenletes sütését mind az öt szinten, akár a professzionális konyhákban.
-  Gyerekzár: néhány modell fel van szerelve a program/ciklus zárolására szolgáló eszközzel, hogy ne lehessen véletlenül megváltoztatni.
-  Kiolvasztás idő szerint: Kézi leolvasztás funkció. A beállított időtartam végén a funkció leáll.
-  Automatikus világítás kikapcsolása: A nagyobb energiamegtakarítás érdekében a világítás a sütés megkezdésétől számított egy perc elteltével automatikusan kikapcsol. Az opció a Beállítások menüben kapcsolható ki. Ebben az esetben a lámpa a sütés teljes időtartama alatt égve marad.
-  Ever Clean zománc: Az Ever Clean zománc elektrosztatikus módszerrel viszik fel, saroktól sarokig és szélről szélre, hogy megelőzze a repedést vagy törést az idő múlásával. Ez egy különleges pirolitikus zománc, ellenálló a savakkal szemben, amely amellet, hogy kellemesen fényes, elősegíti a sütő falainak jobb tisztítását az alacsonyabb porozitásnak köszönhetően. 850°C feletti hőmérsékleten égetik ki, és tudományosan meghatározott ütemben, lassan polimerizálják, így biztosítják az egyenletes vastagságot és szilárdságot. Az Ever Clean zománc kifogástalan felületet biztosít mind a sütő belsejében, mind a tepsiken, így a sütő felületei hihetetlenül könnyen karbantarthatók az idő múlásával, mivel a zsír kevésbé tapad meg sütés közben.
-  Statikus: Hagyományos sütés, amely egyszerre egy étel elkészítésére alkalmas. A ventilátor nem aktív, és a hő egyszerre jön alulról és felülről. A statikus sütés lassabb és finomabb, ideális a még belül is jól elkészített és száraz ételek elkészítéséhez. Ideális bármilyen típusú sütéshez, zsíros húshoz, kenyérhez, töltött süteményekhez.
-  A+: Az A+ energiahatékonysági osztály segít akár 10%-os energiamegtakarítást elérni az A osztályhoz képest. A maximális teljesítmény garantált minimális fogyasztás mellett.
-  Légűtő rendszer: a biztonságos felületi hőmérséklet biztosítása érdekében.
-  Négyrétegű üvegezés: Üvegezett ajtók száma.
-  Elektromos
-  Légkeverés: Intenzív és homogén hagyományos sütés, komplex receptekhez is alkalmas. A ventilátor aktív, és a hő egyidejűleg alulról és felülről érkezik. A légkeveréses sütés gyorsabb és homogénebb eredményt biztosít, az ételek kívül illatosak, belül pedig nedvesebbek maradnak. Ideális tészták, kekszek, sütek és sütemények készítéséhez.
-  Alsó: a hő csak a sütőtér aljáról jön. A ventilátor nem aktív. Ideális édes és sós pitékhez, cobblerhez és pizzákhoz. A sütés befejezésére és az ételek ropogósabbá tételére tervezték. A gázsütőkben található szimbólum a gázégőt jelzi.

-  **Légkeverés alsó fűtőelemmel:** Az alsó fűtőelem extra hőt ad alulról az extra sűtést igénylő élelmiszereknek.
-  **ECO:** alacsony energiafogyasztású sűtés: ez a funkció különösen alkalmas alacsony energiafogyasztás mellett egy szinten történő sűtésre. Minden típusú ételhez ajánlott, kivéve azokat, amelyek sok nedvességet tudnak előállítani (például a zöldségek). A maximális energiamegtakarítás és az idő csökkentése érdekében ajánlatos az ételt a sűtőtér előmelegítése nélkül a sűtőbe tenni
-  **Légkeveréses grill:** nagyon intenzív hű jön csak felülrűl egy dupla fűtőelembűl. A ventilátor aktív. Lehetővé teszi a legvastagabb húrok optimális grillezését. Ideális nagy húsdarabokhoz.
-  **Turbó:** a hű 3 iránybűl jön: felülrűl, alulrűl és hátulrűl a sűtűben. A ventilátor aktív. Gyors sűtést tesz lehetővé, még több szinten is, az aromák összekeverése nélkül. Ideális nagy mennyiségű ételekhez vagy intenzív sűtést igénylű ételekhez.
-  **A belsű ajtűveg néhány gyors mozdulattal eltávolítható a tisztításhoz.**
-  **Oldalsű lámpák:** Két szemben lévű oldalsű lámpa növeli a láthatóságot a sűtűben.
-  **A 40°C-os levegű tökéletes környezetet biztosít az élesztűs tésztakeverékek kelesztéséhez. Egyszerűen válassza ki a funkciút, és helyezze a tésztát a sűtűbe**
-  **SABBATH:** funkciú, amely lehetővé teszi az ételek főzését a zsidó vallás pihenűnapra vonatkozó rendelkezéseinek tiszteletben tartásával.
-  **Lágy zárás:** minden modell fel van szerelve az ajtű lágy zárásának fejlett funkciójával, amely lehetővé teszi, hogy a készülék simán és csendesen záródjon.
-  **Hűlégbefűvás:** tökéletes funkciú minden típusú étel finomabb elkészítéséhez. A hű a sűtű hátuljábűl érkezik, gyorsan és egyenletesen oszlik el. A ventilátor aktív. Ideális több szinten történű sűtéshez is, az illatok és ízek keveredése nélkül.
-  **Grill:** Nagyon erős hű, amely csak felülrűl, egy dupla fűtőelembűl érkezik. A ventilátor nem aktív. Kiváló grillezési eredményt biztosít. A sűtés végén használva egyenletes barnítást biztosít az ételeknek.
-  **Pizza funkciú:** Speciális funkciú pizzák serpenyűben történű sűtéséhez. Ez lehetővé teszi, hogy olyan pizzát kapjunk, amely belűl puha, kívűl ropogós, a feltét tökéletesen megsűt, nem száraz és nem égett.
-  **Teljesen üveg belsű ajtű:** Teljesen üveg belsű ajtű, egyetlen sík felület, amely könnyen tisztán tartható.
-  **KEEP_WARM_72dpi**
-  **PIROLÍZIS – AUTOMATIKUS TISZTÍTÁS FUNKCIÚ:** a sűtű 500°C körűlű hőmérsékletre melegszik fel, ekkor a zsírok és ételmaradványok finom hamuvá égnek, amely könnyen letűrűlhetű egy nedves ruhával. Ilyen magas hőmérsékleten az ajtű automatikusan reteszeli a biztonságot érdekében, miközben az ajtű hőmérséklete szabályozott marad, így biztonságosan megérinheti a felhasználó által beállítható funkciút a sűtűben lévű szennyezűdés mértékének megfelelően.
-  **Gyors előmelegítés:** a sűtést megelőzi az előmelegítési fázis, amely lehetővé teszi, hogy a sűtőtér elérje a beállított hőmérsékletet. Ez az opciú akár 50%-kal is csökkentheti az időt.
-  **A sűtőtérnek 5 különbűzű sűtési szintje van.**
-  **Teleszkópos sínek:** lehetővé teszik az edény kihűzását és ellenűrzését anélkül, hogy teljesen ki kellene venni a sűtűbűl.



Elektronikus vezérlés: A sütő belsejében a hőmérsékletet 2-3°C pontossággal tudja tartani. Ez lehetővé teszi a hőmérséklet-változásra nagyon érzékeny ételek, például sütemények, szuflé, pudingok elkészítését.



...



Egyedi sütési funkció a forró levegős AIRFRY állványhoz. Ideális a hagyományos zsiradékban sütés reprodukálására, de kevesebb kalóriával és zsírral. Lehetővé teszi az olyan ételek gyors és egyszerű elkészítését, mint a sült krumpli, a sült zöldségek és a hal, tökéletes pirulást és ropósra sütést biztosítva.



A kapacitás a sütőtérben lévő hasznos tér méretét mutatja literben.



Egyedi főzési funkció a kétoldalas lemezes grillsütőhöz. Alkalmos a szaftos és ropogós ételek sütőben történő elkészítéséhez a grillezés jellegzetes ízével. A bordázott oldal különösen alkalmas húshoz és sajtokhoz, a sima oldal pedig halakhoz, tenger gyümölcseihez és zöldségekhez.



Speciális sütési funkció a téglalap alakú PPR2 tűzálló kőhöz. Méretek ideális pizzák sütéséhez, ugyanolyan eredménnyel, mint egy jellegzetes fatüzelésű kemencében. Használható kenyér, focacciák és más pékáruk, például piték, lepények vagy kekszek sütéséhez is.