

SFP9395X1



Κατηγορία	90cm
Οικογένεια προϊόντων	Φούρνος
Παροχή ενέργειας	Ηλεκτρική
Πηγή θερμότητας	ΡΕΥΜΑ
Cooking method	Αερόθερμος
Cleaning system	Πυρολυτικό
Κωδικός EAN	8017709239381



ΑΙΘΗΤΙΚΗ

Αιθητική	Classic	Serigraphy colour	Black
Χρώμα	Ανοξειδωτο ασάλι	Serigraphy type	Symbols
Φινίρισμα	Χωρίς δαχτυλιές	Πόρτα	Με 2 οριζόντιες ταινίες
Design	Flat	Λαβή	Classic
Υλικό	Ανοξειδωτο ασάλι	Χρώμα λαβής	Ανοξειδωτος χάλυβας
Τύπος χάλυβα	Βουρτσισμένο	Logo	Embossed
Τύπος γυαλιού	Eclipse		











ΧΕΙΡΙΣΜΟΣ

Οθόνη	TFT	Αριθμός χειριστηρίων	2
Τρόπος χειρισμού	Περιστροφικά χειριστήρια	Αισθητική χειριστηρίων	Classic
Αριθμός γλωσσών οθόνης	11	Χρώμα χειριστηρίων	Μεταλλικό φινίρισμα
Εμφάνιση γλωσσών	Italiano, English (UK), Français (FR), Nederlands, Español (ES), Português (PT), Svenska, Русский, Deutsch (DE), Dansk, English (AU)		





ΠΡΟΓΡΑΜΜΑΤΑ / ΛΕΙΤΟΥΡΓΙΕΣ

Αριθμός λειτουργιών μαγειρέματος	10
Αυτόματα προγράμματα	50
Προσαρμόσιμες συνταγές	10

Μαγειρικές λειτουργίες

 Πάνω + κάτω αντίσταση	 Πάνω + κάτω αντίσταση & αέρας	 Πίσω αντίσταση & αέρας
 Turbo	 Eco	 Μεγάλο γκριλ
 Μεγάλο γκριλ & αέρας	 Κυκλοφορία + γκριλ	 Κάτω αντίσταση
 Κάτω αντίσταση & αέρας		

Άλλες λειτουργίες

 Απόψυξη βάσει χρόνου	 Απόψυξη βάσει βάρους	 Φούσκωμα ζύμης
 Αναθέρμανση πιάτων	 Sabbath	

Λειτουργίες καθαρισμού

 Πυρόληση	 Πυρόληση eco
---	--

ΕΠΙΛΟΓΕΣ



Επιλογές ρύθμισης χρόνου	Καθυστέρηση έναρξης και αυτόματη λήξη μαγειρέματος	Άλλες επιλογές	Σύστημα SmartCook, Διατήρηση ζεστού φαγητού, Eco light
Υπενθύμιση	Ναι	Έξυπνο μαγείρεμα	Ναι
Λειτουργία περιορισμένης κατανάλωσης ισχύος	Ναι	Λειτουργία εκθεσιακού χώρου	Ναι
Κλειδώμα χειριστηρίων / Ασφάλεια παιδιών	Ναι	Ταχεία προθέρμανση	Ναι

ΤΕΧΝΙΚΑ ΧΑΡΑΚΤΗΡΙΣΤΙΚΑ



Ελάχιστη θερμοκρασία	30 °C	Απενεργοποίηση αντιστάσεων & αέρα με το άνοιγμα της πόρτας	Ναι
Μέγιστη θερμοκρασία	280 °C	Τύπος ανοίγματος πόρτας	Standard
Αριθμός οδηγών	5	Πόρτα	Cool Touch
Τύπος οδηγών	Μεταλλικές σχάρες	Αφαιρούμενη πόρτα	Ναι
Αρ. ανεμιστήρων	3	Κρυστάλλινο εσωτερικό πόρτας	Ναι
Αριθμός λαμπτήρων	2	Αφαιρούμενο εσωτερικό πόρτας	Ναι
Τύπος λαμπτήρων	Αλογόνου	Κρύσταλλα πόρτας	4
Λαμπτήρας που μπορεί να αντικατασταθεί από το χρήστη	Ναι	Μεντεσέδες Soft Close	Ναι
Ισχύς λαμπτήρα	40 W	Θερμοστάτης ασφαλείας	Ναι
Ενεργοποίηση φωτισμού με το άνοιγμα της πόρτας	Ναι	Σύστημα ψύξης	Εφαπτόμενο
Ισχύς κάτω αντίστασης	1700 W	Cooling duct	Double

Ισχύς άνω αντίστασης	1200 W	Speed Reduction	Yes
Ισχύς γκριλ	1700 W	Cooling System	
Μεγάλο γκριλ	2900 W	Κλείδωμα πόρτας κατά τη διάρκεια της πυρόλυσης	Ναι
Ισχύς πίσω κυκλικής αντίστασης	1850 W	Ωφέλιμες διαστάσεις χώρου κοιλότητας (HxWxD)	371x724x418 mm
Κυκλικό θερμαντικό στοιχείο 2 - Ισχύς	1850 W	Έλεγχος θερμοκρασίας	Ηλεκτρονικός
		Υλικό κοιλότητας	Σμάλτο Ever Clean

ΣΗΜΑΝΣΗ ΑΠΟΔΟΣΗΣ / ΕΝΕΡΓΕΙΑΣ



Ενεργειακή Απόδοση	A+	Κατανάλωση ενέργειας σε εξαναγκασμένη μεταφορά αέρα	5.22 MJ
Καθαρή χωρητικότητα	115 λίτρα	Κατανάλωση ενέργειας ανά κύκλο με στατικό μαγείρεμα και αέρα	1.45 kWh
Κατανάλωση ενέργειας ανά κύκλο με στατικό μαγείρεμα	0.84 kWh	Αριθμός κοιλοτήτων	1
Κατανάλωση ενέργειας σε συμβατικό τρόπο λειτουργίας	3.02 MJ	Δείκτης ενεργειακής απόδοσης	81.6 %

ΠΕΡΙΛΑΜΒΑΝΟΜΕΝΑ ΑΞΕΣΟΥΑΡ



Ένθετη σχάρα ψησίματος	1	Ράφι με stop και προστασία πίσω	1
Τηλεσκοπικοί οδηγοί, ολικής εξαγωγής	1	Βαθύ ταψί επισμαλτωμένο (40mm)	2

ΗΛΕΚΤΡΙΚΗ ΣΥΝΔΕΣΗ

Τάση	220-240 V	Voltage 2 (V)	380-415 V
Ρεύμα	18 A	Συχνότητα (Hz)	50/60 Hz
Ονομαστική ισχύς	4000 W	Μήκος καλωδίου τροφοδοσίας	115 cm

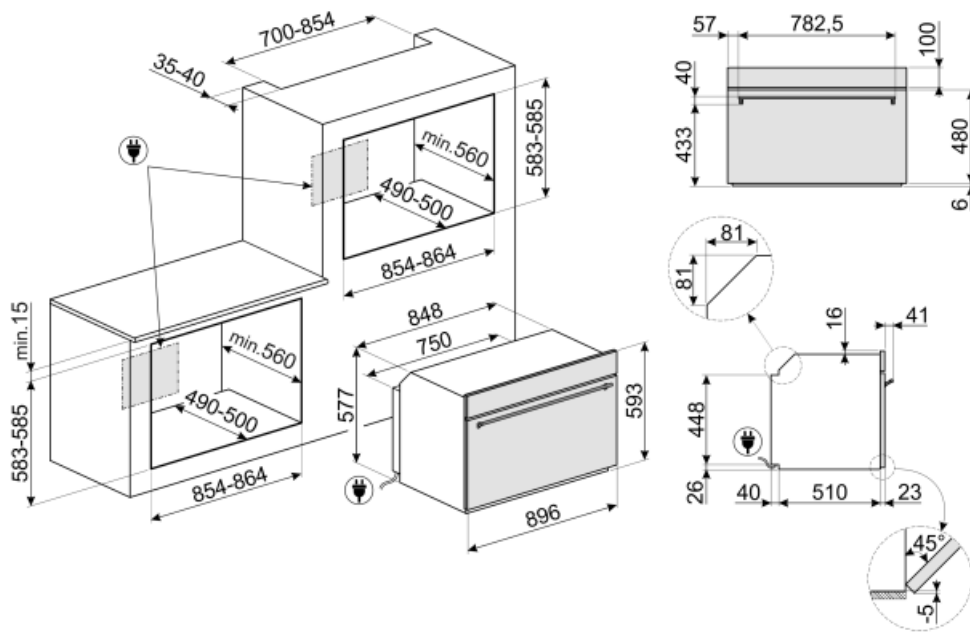

Not included accessories

GTP

Μερικώς αποσπώμενοι τηλεσκοπικοί οδηγοί (1 επίπεδο) Εξαγωγή: 300 mm
Υλικό: Ανοξειδωτο AISI 430 γυαλισμένο



GT1P-2

Μερικώς αποσπώμενοι τηλεσκοπικοί οδηγοί (1 επίπεδο) για φούρνους με μεταλλικά πλαίσια. Διάρκεια: 355,5 mm, εξαγωγή: 285 mm. Υλικό: Ανοξειδωτος χάλυβας AISI 430 γυαλισμένος.



PPR9

Πυρίμαχη πέτρα πίτσας χωρίς χερούλια.
Τετράγωνη πέτρα: M64xY2,3xB37,5 cm
Κατάλληλο και για φούρνους αερίου, που τοποθετούνται στο γκριλ.



































GTT

**Πλήρως αποσπώμενοι τηλεσκοπικοί οδηγοί (1 επίπεδο) ** Εξαγωγή: 433 mm
Υλικό: Ανοξειδωτο AISI 430 γυαλισμένο



Symbols glossary (TT)

-  Τεχνολογία τριπλού ανεμιστήρα: Ο φούρνος είναι εξοπλισμένος με ένα αποκλειστικό σύστημα τριών ανεμιστήρων, το οποίο, σε συνδυασμό με την αυξημένη ισχύ των κινητήρων, επιτρέπει εξαιρετική απόδοση μαγειρέματος. Οι δύο μεγάλοι πλευρικοί ανεμιστήρες διανέμουν τον αέρα γύρω από την εξωτερική περίμετρο της κοιλότητας ενώ ο μικρότερος κεντρικός ανεμιστήρας αυξάνει τον αερισμό δημιουργώντας μια κατακόρυφη δίνη θερμότητας. Κατά συνέπεια, η θερμοκρασία εντός της κοιλότητας είναι ομοιόμορφη, επιτρέποντας στα τρόφιμα να μαγειρεύονται ομοιόμορφα και στα πέντε επίπεδα, όπως στις επαγγελματικές κουζίνες.
-  Παιδική ασφάλεια: ορισμένα μοντέλα είναι εξοπλισμένα με συσκευή για το κλείδωμα του προγράμματος/κύκλου έτσι ώστε να μην μπορεί να αλλάξει κατά λάθος.
-  Απόψυξη με το χρόνο: με αυτή τη λειτουργία ο χρόνος απόψυξης των τροφίμων καθορίζεται αυτόματα.
-  Τετραπλά τζάμια: Αριθμός θυρών με τζάμια.
-  Ο αυτόματος φωτισμός σβήνει: για μεγαλύτερη εξοικονόμηση ενέργειας, ο φωτισμός σβήνει αυτόματα μετά από ένα λεπτό από την έναρξη του μαγειρέματος.
-  Εσωτερικό σμάλτου: Το εσωτερικό σμάλτου όλων των φούρνων Smeg έχει ειδική αντιόξινη επένδυση που βοηθά να διατηρείται το εσωτερικό καθαρό μειώνοντας την ποσότητα του μαγειρικού γράσου που προσκολλάται σε αυτό.
-  Circogas: Στους φούρνους αερίου ο ανεμιστήρας κατανέμει τη θερμότητα γρήγορα και ομοιόμορφα σε όλη την κοιλότητα του φούρνου, αποφεύγοντας τη μεταφορά γεύσης κατά το μαγείρεμα ενός αριθμού διαφορετικών πιάτων ταυτόχρονα. Σε ηλεκτρικούς φούρνους αυτός ο συνδυασμός ολοκληρώνει το μαγείρεμα πιο γρήγορα των τροφίμων που είναι έτοιμα στην επιφάνεια, αλλά που απαιτούν περισσότερο μαγείρεμα στο εσωτερικό, χωρίς περαιτέρω μαύρισμα.
-  A+: Η κατηγορία ενεργειακής απόδοσης A+ συμβάλλει στην εξοικονόμηση ενέργειας έως και 10% σε σύγκριση με την κατηγορία A. Η μέγιστη απόδοση με ελάχιστη κατανάλωση είναι εγγυημένη.
-  Σύστημα ψύξης αέρα: για την εξασφάλιση ασφαλών επιφανειακών θερμοκρασιών.
-  Απόψυξη κατά βάρος: Με αυτή τη λειτουργία καθορίζεται ο χρόνος απόψυξης
-  EASYGUIDE_72dpi
-  Ηλεκτρική
-  Fresh Touch: Οι περισσότεροι φούρνοι Smeg έχουν "δροσερή πόρτα". Χάρη στο συνδυασμό επαπτομενικής ψύξης και εσωτερικών θερμοανακλαστικών γυαλιών, η θερμοκρασία στην εξωτερική επιφάνεια της πόρτας διατηρείται κάτω από τους 50° C. Εκτός από την παροχή ασφάλειας, αυτό το σύστημα προστατεύει τις πλευρές των επίπλων από την υπερθέρμανση από το φούρνο.
-  Ανεμιστήρας με άνω και κάτω στοιχεία: Τα στοιχεία σε συνδυασμό με τον ανεμιστήρα στοχεύουν στην παροχή πιο ομοιόμορφης θερμότητας, μια παρόμοια μέθοδος με το συμβατικό μαγείρεμα, οπότε απαιτείται προθέρμανση. Πιο κατάλληλο για αντικείμενα που απαιτούν αργές μεθόδους μαγειρέματος.

-  Άνω και κάτω στοιχείο μόνο: μια παραδοσιακή μέθοδος μαγειρέματος κατάλληλη για μεμονωμένα αντικείμενα που βρίσκονται στο κέντρο του φούρνου. Το πάνω μέρος του φούρνου θα είναι πάντα το πιο ζεστό. Ιδανικό για ψητό, κέικ φρούτων, ψωμί κ.α.
-  Circulaire + γκριλ: Κυκλοφορία με άνω στοιχείο ή σχάρα: Παρόμοια με ανεμιστήρα με το ανώτερο στοιχείο με την πρόσθετη ταχύτητα μαγειρέματος του circulaire, ιδανικό για πιάτα με τραγανή γαρνιτούρα. Όταν χρησιμοποιείται με το γκριλ το φαγητό θα ροδίσει πιο γρήγορα.
-  ECO: Ο συνδυασμός γκριλ, ανεμιστήρα και κάτω στοιχείου είναι ιδιαίτερα κατάλληλος για το μαγείρεμα μικρών ποσοτήτων φαγητού.
-  Ανεμιστήρας με στοιχείο γκριλ: Ο ανεμιστήρας μειώνει την έντονη θερμότητα από το γκριλ, παρέχοντας μια εξαιρετική μέθοδο ψησίματος διαφόρων τροφίμων, μπριζόλες, μπριζόλες, λουκάνικα κλπ. δίνοντας ακόμη και καφέ και διανομή θερμότητας, χωρίς να στεγνώσει το φαγητό. Τα δύο κορυφαία επίπεδα που συνιστώνται για χρήση, και το κάτω μέρος του φούρνου μπορεί να χρησιμοποιηθεί για να κρατήσει τα στοιχεία ζεστά την ίδια στιγμή, μια εξαιρετική εγκατάσταση όταν μαγειρεύετε ένα ψητό πρωινό. Το μισό γκριλ (μόνο στο κέντρο) είναι ιδανικό για μικρές ποσότητες φαγητού.
-  Εσωτερική πόρτα μόνο από γυαλί: Η εσωτερική πόρτα μόνο από γυαλί μόνο, μια ενιαία επίπεδη επιφάνεια που είναι απλό να διατηρηθεί καθαρή.
-  KEEP_WARM_72dpi
-  Πυρόλυση: Οι πυρολυτικοί κύκλοι καθαρισμού μπορούν να επιλεγούν όπως απαιτείται για τον αυτόματο καθαρισμό του εσωτερικού του φούρνου.
-  Προθέρμανση: Μια επιλογή για τη θέρμανση των πιάτων και τη διατήρηση των έτοιμων γευμάτων ζεστά.
-  Ο αέρας στους 40°C παρέχει το ιδανικό περιβάλλον για να παρέχει μείγματα ζύμης τύπου μαγιάς. Απλά επιλέξτε τη λειτουργία και τοποθετήστε τη ζύμη στην κοιλότητα για την κατανομή
-  Μόνο κατώτερο θερμαντικό στοιχείο: Αυτή η λειτουργία είναι ιδανική για τρόφιμα που απαιτούν επιπλέον βασική θερμοκρασία χωρίς να μαυρίζουν, π.χ. πιάτα ζαχαροπλαστικής, πίτσα. Κατάλληλο επίσης και για αργό μαγείρεμα βραστών και κατσαρόλας.
-  Κυκλοφορία: Ο συνδυασμός του ανεμιστήρα και του κυκλικού στοιχείου γύρω του δίνει μια μέθοδο μαγειρέματος ζεστού αέρα. Αυτό παρέχει πολλά οφέλη, συμπεριλαμβανομένης της μη προθέρμανσης, εάν ο χρόνος μαγειρέματος υπερβαίνει τα 20 λεπτά, χωρίς μεταφορά γεύσης κατά το μαγείρεμα διαφορετικών τροφίμων ταυτόχρονα, λιγότερη ενέργεια και μικρότερους χρόνους μαγειρέματος. Καλό για όλα τα είδη φαγητού.
-  Στοιχείο γκριλ: Η χρήση γκριλ δίνει άριστα αποτελέσματα κατά το μαγείρεμα κρέατος μεσαίων και μικρών μεριδών, ειδικά όταν συνδυάζεται με ψησταριά (όπου είναι δυνατόν). Ιδανικό και για λουκάνικα και μπέικον.
-  Κυκλοφορία με άνω και κάτω στοιχεία: Η χρήση του ανεμιστήρα και με τα δύο στοιχεία επιτρέπει στο φαγητό να μαγειρεύεται γρήγορα και αποτελεσματικά, ιδανικό για μεγάλες αρθρώσεις που απαιτούν σχολαστικό μαγείρεμα. Προσφέρει παρόμοιο αποτέλεσμα με την ψησταριά, μετακινώντας τη θερμότητα γύρω από το φαγητό, αντί να μετακινεί το ίδιο το φαγητό, επιτρέποντας το μαγείρεμα οποιουδήποτε μεγέθους ή σχήματος.
-  Το τζάμι της εσωτερικής πόρτας: μπορεί να αφαιρεθεί με μερικές γρήγορες κινήσεις για τον καθαρισμό.
-  Πλευρικά φώτα: Δύο αντίθετα πλευρικά φώτα αυξάνουν την ορατότητα στο εσωτερικό του φούρνου.
-  Πυρόλυση: Η λειτουργία οικολογικού πυρολυτικού καθαρισμού μπορεί να επιλεγεί όταν ο φούρνος έχει μία ελαφρύτερη συσσώρευση ακαθαρσιών. Η λειτουργία αυτή έχει μέγιστη διάρκεια 1,5 ώρα.
-  ECO-logic: η επιλογή σας επιτρέπει να περιορίσετε το όριο ισχύος της συσκευής για πραγματική εξοικονόμηση ενέργειας.
-  Ταχεία προθέρμανση: Η λειτουργία ταχείας προθέρμανσης μπορεί να χρησιμοποιηθεί για την επίτευξη της επιλεγμένης θερμοκρασίας μέσα σε λίγα λεπτά.



Σάββατο: Αυτή η λειτουργία σας επιτρέπει να μαγειρεύετε φαγητό κατά τη διάρκεια του Σαββάτου, της γιορτής της ανάπαυσης στην Εβραϊκή θρησκεία, σεβόμενοι τις αρχές. Ο φούρνος λειτουργεί



Έξυπνο σύστημα μαγειρέματος: για το τέλειο μαγείρεμα είναι απλά απαραίτητο να επιλέξετε το είδος και το βάρος του φαγητού και τη θερμοκρασία μαγειρέματος: οποιαδήποτε άλλη ρύθμιση θα προσαρμοστεί αυτόματα.



Τηλεσκοπικές ράγες: σας επιτρέπουν να τραβήξετε έξω το πιάτο και να το ελέγξετε χωρίς να χρειαστεί να το αφαιρέσετε εντελώς από το φούρνο.



Η χωρητικότητα δηλώνει την ποσότητα του χρησιμοποιήσιμου χώρου στην κοιλότητα του φούρνου σε λίτρα.



Η κοιλότητα του φούρνου έχει 5 διαφορετικά επίπεδα μαγειρέματος.



Μαλακό κλείσιμο: όλα τα μοντέλα είναι εξοπλισμένα με προηγμένη λειτουργία ομαλού κλεισίματος της πόρτας, η οποία επιτρέπει στη συσκευή να κλείνει ομαλά και αθόρυβα.



Ηλεκτρονικός έλεγχος: Σας επιτρέπει να διατηρείτε τη θερμοκρασία στο εσωτερικό του φούρνου με ακρίβεια 2-3 ° C. Αυτό επιτρέπει να μαγειρεύετε γεύματα που είναι πολύ ευαίσθητα στις αλλαγές θερμοκρασίας, όπως κέικ, σουφλέ, πουτίγκες.