

# SFP9395X1



Kategoria	90cm
Tuoteperhe	Uuni
Teho	Sähköinen
Lämpöelementti	Elektroninen
Valmistusmenetelmä	Kiertoilmauuni
Puhdistusjärjestelmä	Pyrolyysipuhdistus
EAN-koodi	8017709239381



## Estetiikka

Estetiikka	Classic	Painatustyyppi	Symbolit
Väri	Ruostumaton teräs	Ovi	2 vaakasuuntaista paneelia
Pinnan viimeistely	Sormenjälkiä hylkivä	Kahva	Classic
Design	Litteä	Kahvan väri	Ruostumaton teräs
Materiaali	Ruostumaton teräs	Logo	Kohokuvioitu
Ruostumattoman teräksen tyyppi	Harjattu	Säätimet	Classic
Lasin tyyppi	Eclipse	Säätimien väri	Ruostumaton teräs
Väripainatus	Musta		











## Säätimet

			
Näytön nimi	CompactScreen	Näytön kielten lkm	11
Näyttöteknologia	TFT	Näytön kielet	Italiano, English (UK), Français (FR), Nederlands, Español (ES), Português (PT), Svenska, Русский, Deutsch (DE), Dansk, English (AU)
Säätimien asetus	Säätimet	Säätimien lukumäärä	2





## Ohjelmat/toiminnot

Keitto-ohjelmien lukumäärä	10
Automaattiset ohjelmat	50
Kustomoitavat reseptit	10

## Perinteeset paistotoiminnot

 Staattinen	 Puhallinavusteinen	 Puhallin
 Turbo	 Eco	 Suuri grilli
 Grilli tuulettimella (suuri)	 Grilli puhaltimella	 Runko
 Tuuletin		

## Muut toiminnot

 Ajastettu sulatus	 Sulatus painon perusteella	 Kohotus
 Lautasten lämmittäminen	 Pyhäasetus	

## Puhdistustoiminnot

 Pyrolyysi	 Pyrolyysi ECO
--	---

## Vaihtoehdot



<b>Ajastimen vaihtoehdot</b>	Ajastettu aloitus ja keitto-ohjelman automaattinen pysäytys	<b>Smart cooking</b>	Kyllä
<b>Minuuttiajastin</b>	Kyllä	<b>Esittelytila</b>	Kyllä
<b>Säätimet/lapsilukko</b>	Kyllä	<b>Nopea esilämmitys</b>	Kyllä
<b>Muut vaihtoehdot</b>	SmartCooking-järjestelmä, Lämpimänäpitämis-toiminto, Eco light		

## Tekniset ominaisuudet



<b>Vähimmäislämpötila</b>	30 °C	<b>Lämmitys keskeytetään kun ovi avataan</b>	Kyllä
<b>Enimmäislämpötila</b>	280 °C	<b>Oven avauksen tyyppi</b>	Normaali avaus
<b>Hyllyjen määrä</b>	5	<b>Luukku</b>	Viileänä pysyvä luukku
<b>Puhaltimien lukumäärä</b>	D	<b>Irrotettava luukku</b>	Kyllä
<b>Valojen määrä</b>	2	<b>Täysin lasinen sisäovi</b>	Kyllä
<b>Valon tyyppi</b>	Halogeeni	<b>Irrotettava sisäluukku</b>	Kyllä
<b>Valo</b>	Kyllä	<b>Luukun lasien määrä</b>	4
<b>Valon tehokkuus</b>	40 W	<b>Soft close-saranat</b>	Kyllä
<b>Valo kun ovi on auki</b>	Kyllä	<b>Jäähdytysjärjestelmä</b>	Tangentiaalinen
<b>Alalämmön elementin teho</b>	1700 W	<b>Jäähdytyskanava</b>	Kaksois
<b>Ylälämpö - teho</b>	1200 W	<b>Jäähdytysjärjestelmän nopeuden hidastaminen</b>	Kyllä
<b>Grilli-vastus - tehokkuus</b>	1700 W		
<b>Suuri grilli - teho</b>	2900 W		

Pyöreä lämmityselementti - tehokkuus	1850 W	Luukku lukitaan pyrolyysipuhdistuksen ajaksi	Kyllä
Pyöreä lämpöelementti 2 - teho	1850 W	Uunin nettosisämitat (k x l x s)	371x724x418 mm
		Lämpötilan säädin	Elektroninen
		Uunin sisämateriaali	Ever Clean -emali

## Suorituskyky/energiamerkintä



Energialuokka	A+	Energiankulutus kiertoilmatilassa	5.22 MJ
Uunin nettotilavuus	115 l	Energiankulutus per ohjelma, kiertoilma	1.45 kWh
Energiankulutus per ohjelma, kiertoilma	0.84 kWh	Uunien määrä	1
Energiankulutus tavallisessa tilassa	3.02 MJ	Energiatehokkuusindeksi (EEI)	81,6 %

## Vakiovarusteet



Ritilä, taka- ja sivupysäytys	1	Paikka uunipellille	1
Emaloitu syvä uunipelti (40 mm)	2	Teleskooppikiskopari, kokonaan ulosvedettävä	1

## Sähköliitännät

Virta	220-240 V	Jännite (V)	380-415 V
Virta	18 A	Virta (Hz)	50/60 Hz
Sähköliitännäteho (W)	4000 W	Johdon pituus	115 cm

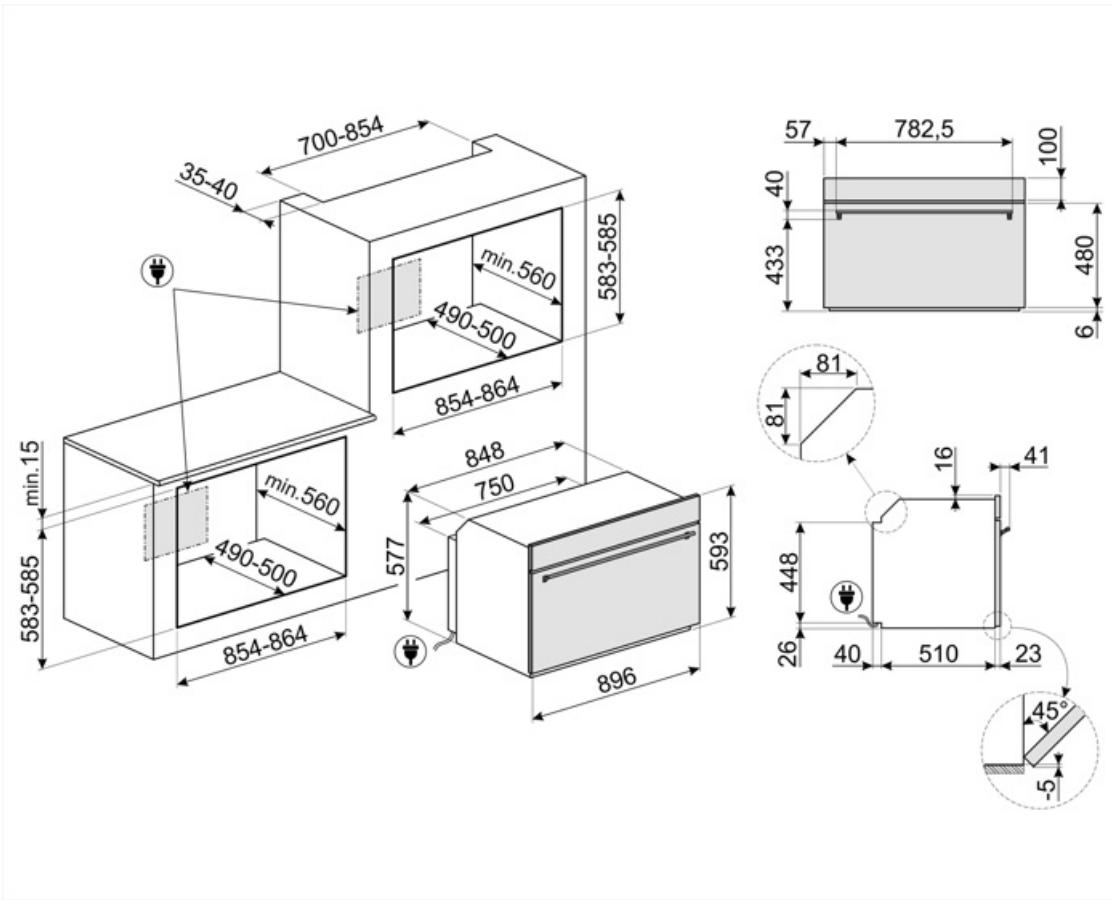

---

## Compatible Accessories

---

### GTP

\*\*Osittain ulosvedettävät teleskooppikiskot (1 taso)\*\* Ulosveto<:  
300 mm Materiaali: Kiillotettu ruostumaton teräs AISI 430



### PPR9

Pizzakivi ilman kahvoja Neliönmuotoinen kivi: P64xK2,3xS37,5 cm Soveltuu myös kaasu-uuneille, asetetaan ritilälle.





























### GTT

















\*\*Kokonaan ulosvedettävät teleskooppikiskot (1 taso)\*\* Ulosveto:  
433 mm Materiaali: Kiillotettu ruostumaton teräs AISI 430



## Symbols glossary

-  Triple Fan Technology: Uuni on varustettu eksklusiivisella kolmen tuulettimen järjestelmällä, joka yhdessä moottorien kasvaneen tehon kanssa mahdollistaa erinomaiset kypsennystulokset. Kaksi suurta sivutuuletinta jakaa ilman uunin ulkoreunalle, ja pienempi keskituuletin lisää tuuletusta luomalla pystysuoran lämpöpyörteen. Tämän ansiosta uunin sisäosan lämpötila on tasainen, jolloin ruokaa voidaan kypsentää tasaisesti kaikilla viidellä tasolla, aivan kuten ammattilaistason keittiöissä.
-  A+: Energiatohokkuusluokka A+ auttaa säästämään jopa 10 % energiaa luokkaan A verrattuna. Taatusti maksimaalinen suorituskyky minimaalisella kulutuksella.
-  Aikaperusteinen sulatus: Manuaalinen sulatustoiminto. Toiminto lakkaa asetetun keston päätyttyä.
-  ...
-  EASYGUIDE\_72dpi
-  Sähkö
-  Lapsilukko: jotkin mallit on varustettu laitteella, joka lukitsee ohjelman/jakson, jottei sitä voitaisi muuttaa vahingossa.
-  Ilmajäähdytysjärjestelmä: pinnan turvallisten lämpötilojen takaamiseksi.
-  Painoperusteinen sulatus: Automaattinen sulatustoiminto. Sulatettavan ruoan tyyppi valitaan saatavilla olevista kategorioista (LIHA - KALA - LEIPÄ - JÄLKIRUOAT). Kun ruoan paino on lisätty, uuni määrittelee automaattisesti kunnolliseen sulatukseen tarvittavan ajan.
-  Nelinkertaiset lasitetut: Lasiovien lukumäärä.
-  Automaattinen valon kytkeminen pois päältä: Energian säästämiseksi valaistus kytkeytyy automaattisesti pois päältä, kun on kulunut minuutti kypsennyksen alkamisesta. Toiminto voidaan ottaa pois päältä asetusvalikosta. Tässä tapauksessa valo palaa koko kypsennyksen ajan.
-  Ever Clean -emali: Ever Clean -emali laitetaan sähköstaattisesti kulmasta kulmaan ja reunasta reunaan, ja sillä estetään halkeamat tai säröt ajan kuluessa. Se on erityinen pyrolyyttimen emali, joka kestää happoja. Lisäksi se on miellyttävän kirkas ja edesauttaa uunin seinämien puhtautta vähäisen huokoisuutensa ansiosta. Se paistetaan yli 850 °C:ssa ja polymerisoidaan hitaasti tieteellisesti määritetyllä nopeudella tasaisen syvyyden ja lujuuden takaamiseksi. Ever Clean -emali luo virheettömän pinnoitteen sekä uunin sisäpuolelle että pelteihin ja tekee uunin pintojen kunnossapidosta erittäin helppoa ajan kuluessa, sillä se vähentää kypsennyksen aikana syntyvän rasvan tarttumista

-  **Sormenjälkiä hylkivä ruostumaton teräs:** Sormenjälkiä hylkivä ruostumaton teräs pitää pinnan uudenveroisena.
-  **Puhallinavusteinen alusta:** puhaltimen ja alavastuksen yhdistelmä yksinään mahdollistaa pinnalta paistuneiden mutta sisältä raakojen ruokien kypsyttämisen nopeammin. Tätä järjestelmää suositellaan sellaisten ruokien kypsennyksen viimeistelyyn, jotka ovat valmiiksi kypsiä pinnalta, mutta eivät kuitenkaan sisältä, jolloin ne edellyttävät hieman korkeampaa lämpöä. Ihanteellinen kaikentyyppisille ruoille.
-  **Staattinen:** Perinteinen kypsennys, joka soveltuu yhden ruokalajin valmistukseen kerrallaan. Puhallin ei ole päällä, ja lämpö tulee samanaikaisesti alhaalta ja ylhäältä. Staattinen kypsennys on hitaampaa ja herkempää, ja se soveltuu ihanteellisesti, kun ruoan halutaan olevan kypsää ja kuivaa myös sisäpuolelta. Ihanteellinen kaiken tyyppisten paistien, rasvaisten lihojen, leivän ja täytettyjen kakkujen valmistukseen.
-  **Kiertoilma + grilli:** Kiertoilma ylävastuksella tai grillillä: Muistuttaa tuuletinta, jossa ylävastus, mukana kiertoilman lisätty kypsennysnopeus: ihanteellinen ruoalle, jossa on rapea pinta. Grillin kanssa käytettynä ruoka ruskistuu nopeammin.
-  **ECO:** alhaisen energiankulutuksen ruoanlaittotoiminto, joka soveltuu erityisesti kypsennykseen yksittäisellä tasolla ja alhaisella energiankulutuksella. Suositellaan kaikentyyppiselle ruoalle, poikkeuksena ruoat, jotka voivat saada aikaan paljon kosteutta (esimerkiksi kasvikset). Maksimaalisen energiansäästön ja ajan vähentämisen aikaansaamiseksi suosituksena on laittaa ruoka uuniin ilman, että kypsennystilaa esilämmitettäisiin.
-  **Puhallin ja grilli:** Erittäin voimakas lämpö, joka tulee ainoastaan ylhäältä kaksoislämmitysvastuksesta. Puhallin on päällä. Mahdollistaa paksuimpien lihojen optimaalisen grillauksen. Ihanteellinen suurille lihapaloille.
-  **Täyslasinen sisäluukku:** Täyslasinen sisäluukku, yksittäinen sileä pinta, joka on helppo pitää puhtaana.
-  **Fresh Touch:** Useimmissa Smegin uuneissa on "viileä luukku". Tangentiaalisen jäähdytyksen ja sisäisten lämpöä heijastavien lasien ansiosta luukun ulkopinnan lämpötila pysyy alle 50 °C:ssa. Lisäturvallisuuden tarjoamisen lisäksi tämä järjestelmä suojaa huonekalun sivuja uunin aikaansaamalta ylikuumenemiselta.
-  **Puhallinavusteinen:** Voimakas ja tasainen perinteinen kypsennys, soveltuu monimutkaisillekin resepteille. Puhallin on aktiivinen, ja lämpö tulee samanaikaisesti alhaalta ja ylhäältä. Tuuletettu kypsennys takaa nopeamman ja tasaisemman tuloksen, jolloin ruoan tuoksut tulevat ulos ja kosteus jää sisälle. Ihanteellinen uunipastan, keksien, paistien ja hedelmätorttujen paistoon.
-  **Alusta:** lämpöä tulee vain tilan alaosasta. Puhallin ei ole päällä. Ihanteellinen makeille ja suolaisille piirakoille, hedelmätortuille ja pizzoille. Suunniteltu täydentämään ja kypsennys ja tekemään ruoasta rapeampaa Tämä kaasuuunien symboli osoittaa kaasupoltinta.
-  **Kiertoilma:** täydellinen toiminto kaikenlaisten ruokien kypsentämiseen varoen. Lämpö tulee uunin takaosasta, ja se jaetaan nopeasti ja tasaisesti. Puhallin on päällä. Se on lisäksi ihanteellinen monilla eri tasoilla kypsentämistä varten ilman, että hajut ja maut sekoittuvat.
-  **Grilli:** Erittäin voimakas lämpö, joka tulee ainoastaan ylhäältä kaksoislämmitysvastuksesta. Puhallin ei ole päällä. Tarjoaa erinomaiset grillaus- ja gratinointitulokset. Kypsennyksen lopussa käytettynä tarjoaa yhtenäisen ruskistuksen ruoille.
-  **Turbo:** lämpö tulee 3 suunnasta: uunin ylä- ja alapuolelta ja takaa. Puhallin on päällä. Se mahdollistaa nopean kypsennyksen jopa eri tasoilla ilman, että aromit sekoittuvat. Ihanteellinen suurille ruokamäärille, jotka edellyttävät voimakasta kypsennystä.
-  **Sisäluukun lasi:** voidaan poistaa muutamalla helpolla liikkeellä puhdistusta varten.

-  KEEP\_WARM\_72dpi
-  PYROLYYSI - AUTOMAATTINEN PUHDISTUSTOIMINTO: uuni lämpenee noin 500 °C:seen ja polttaa rasvan ja ruokajäämät hienojakoiseksi tuhkaksi, joka voidaan helposti pyyhkiä pois kostealla liinalla. Kyseisessä korkeassa lämpötilassa ovi lukittuu automaattisesti turvallisuuden vuoksi, ja oven lämpötila pysyy hallittuna siten, että sitä on turvallista koskettaa. Käyttäjän säädettävissä oleva toiminto perustuu uunin likaisuudelle.
-  Alustan telineen lämmitys: toiminto ruokien lämmitykseen tai lämpimänä pitämiseen. Aseta leivontapelti alimmalle telineelle ja lisää lämmitettävät ruoat.
-  40 °C:n ilma tarjoaa täydellisen ympäristön hiivataikinoiden nostatukseen. Riittää, että valitset toiminnon ja asetat taikinan sisälle määrätiksi ajaksi.
-  SAPATTI: tämän toiminnon avulla voit valmistaa ruokaa ottaen huomioon juutalaisten lepopäiväsäännöt.
-  Smart Cooking tarjoaa täydellisen reseptin tilanteeseen kuin tilanteeseen. Liha, kala, pasta, jälkiruoat jne.: yli 150 automaattista reseptiä, joiden ansiosta valmistus käy käden käänteessä. Valitse menu – uuni huolehtii lopusta.
-  Teleskooppikiskot: voit laittaa ruoan sisälle ja tarkistaa sen ilman, että sinun pitäisi ottaa se kokonaan pois uunista.
-  Tilavuus kertoo, minkä verran uunissa on käytettävänä tilaa litroissa.
-  Sivuvälöt: Kaksi vastakkaista sivuvälöä lisäävät näkyvyyttä uunin sisällä.
-  Pyrolyysi: Pyrolyyttinen Eco-puhdistustoiminto voidaan valita, kun uuniin ei ole kertynyt paljoa likaa. Tämän toiminnon enimmäiskesto on 1,5 tuntia.
-  ECO-logic: tämä vaihtoehto auttaa sinua vähentämään laitteen todellisen energiansäästön tehorojoitusta.
-  Nopea esilämmitys: kypsennystä edeltää esilämmitysvaihe, jonka aikana kypsennysosasto kykenee saavuttamaan asetetun lämpötilan. Tämä vaihtoehto vähentää aikaa 50 %.
-  Uunissa on 5 eri kypsennystasoa.
-  Soft close: kaikki mallit on varustettu edistyneellä oven sulkemisen pehennystoiminnolla, jonka ansiosta laite sulkeutuu pehmeästi ja hiljaisesti.
-  Elektroninen ohjaus: Jotta uunin sisäinen lämpötila pysyisi välillä 2–3 °C. Näin voidaan kypsennää ruokaa, joka on erittäin herkkää lämpötilan vaihteluille, kuten kakut, kohokkaat ja vanukkaat.
-  Tilavuus kertoo, minkä verran uunissa on käytettävänä tilaa litroissa.