

SFP9395X1



Kategoria	90 cm
Rodzina produktów	Piekarnik
Zasilanie	Elektryczne
Rodzaj piekarnika	Elektryczny
Metoda gotowania	Termoobieg
Sposób czyszczenia	Czyszczenie pirolityczne
Kod EAN	8017709239381



Linia wzornicza

Linia wzornicza	Classica	Kolor nadruku	Czarny
Kolor	Stal nierdzewna	Serigrafia	Symbole
Wykończenie	Powłoka odporna na powstawanie odcisków palców	Stylistyka drzwi	Z dwoma poziomymi liniami
Design	Płaski	Uchwyt	Classica
Materiał	Stal nierdzewna	Kolor uchwytu	Stal nierdzewna
Typ stali nierdzewnej	Szczotkowana	Logo	Tłoczone
Rodzaj szkła	Eclipse		











Sterowanie

Rodzaj wyświetlacza	TFT	Liczba pokręteł	2
Sterowanie	Pokręta	Pokręta	Classica
Liczba dostępnych języków wyświetlacza	11	Kolor pokręteł	Efekt stali nierdzewnej
Dostępne języki	Italiano, English (UK), Français (FR), Nederlands, Español (ES), Português (PT), Svenska, Русский, Deutsch (DE), Dansk, English (AU)		





Programy / Funkcje

Liczba funkcji pieczenia	10
Programy automatyczne	50
Przepisy własne	10

Funkcje pieczenia

	Grzałka górna i dolna		Grzałka górna i dolna + obieg powietrza		Termoobieg
	Turbo		ECO		Grill
	Grill + obieg powietrza		Termoobieg + grill		Grzałka dolna
	Grzałka dolna + obieg powietrza				







Pozostałe funkcje

	Rozmrażanie przez podanie czasu		Rozmrażanie przez podanie wagi		Wyrastanie ciasta
	Podgrzewanie talerzy		Szabat		













Funkcje czyszczenia

	Piroliza		Eco piroliza
--	----------	---	--------------

Opcje

							Ustawienia czasu	Opóźniony start i wyłączenie po zakończeniu pieczenia	Pozostałe funkcje	SmartCooking system, Utrzymywanie potrawy w ciepłe, Eco oświetlenie
							Minutnik	Tak	Smart cooking	Tak
							Zmniejszony pobór mocy	Tak	Tryb showroom	Tak
							Blokada bezpieczeństwa	Tak	Szybkie nagrzewanie	Tak

Specyfikacja techniczna

											
Minimalna temperatura	30 °C	Automatyczne wyłączenie elementów grzejnych po otwarciu drzwi	Tak								
Maksymalna temperatura	280 °C	Otwieranie drzwi	Standardowe								
Liczba poziomów pieczenia	5	Rodzaj drzwi	Zimne drzwi								
Rodzaj poziomów piekarnika	Prowadnice metalowe	Łatwy demontaż drzwi	Tak								

Podwójny wentylator	3	W pełni przeszklona wewnętrzna powierzchnia drzwi	Tak
Liczba źródeł oświetlenia	2	Łatwy demontaż wewnętrznej szyby drzwi	Tak
Rodzaj oświetlenia	Halogenowe	Liczba szyb w drzwiach piekarnika	4
Możliwość wymiany źródła światła	Tak	Zawiasy Soft Close	Tak
Moc oświetlenia	40 W	Termostat bezpieczeństwa	Tak
Oświetlenie przy otwartych drzwiach	Tak	System chłodzący	Statyczny
Moc dolnej grzałki	1700 W	Rodzaj chłodzenia	Podwójne
Moc górnej grzałki	1200 W	Speed Reduction Cooling System	Tak
Moc grzałki grilla	1700 W	Blokada drzwi	Tak
Moc dużego grilla	2900 W	Wymiary netto wnętrza komory (hxwx d)	371x724x418 mm
Moc grzałki pierścieniowej	1850 W	Ustawienia temperatury	Elektroniczne
Moc grzałki pierścieniowej 2	1850 W	Materiał wewnętrznej komory	Emalia Ever Clean

Wydajność / Etykieta energetyczna



Klasa efektywności energetycznej	A+	Energy consumption in forced air convection	5.22 MJ
Pojemność netto komory	115 l	Zużycie energii przy standardowym obciążeniu w trybie z włączonym wentylatorem (kWh/cykl) - piekarnik główny	1.45 kWh
Zużycie energii przy standardowym obciążeniu w trybie tradycyjnym (kWh/cykl) - piekarnik główny	0.84 kWh	Liczba komór	1
Energy consumption in conventional mode	3.02 MJ	Wskaźnik efektywności energetycznej dla komory (EElcavity)	81.6 %

Akcesoria standardowe



Ruszt do głębokiej blachy	1	Ruszt z blokadą	1
Prowadnice teleskopowe z pełnym wysuwem	1	Głęboka blacha emaliowana (40 mm)	2

Podłączenie elektryczne

Napięcie	220-240 V	Napięcie (V)	380-415 V
Natężenie prądu	18 A		

Moc przyłączeniowa (W) 4000 W

Częstotliwość (Hz)

50/60 Hz

Długość przewodu zasilającego (cm)

115 cm

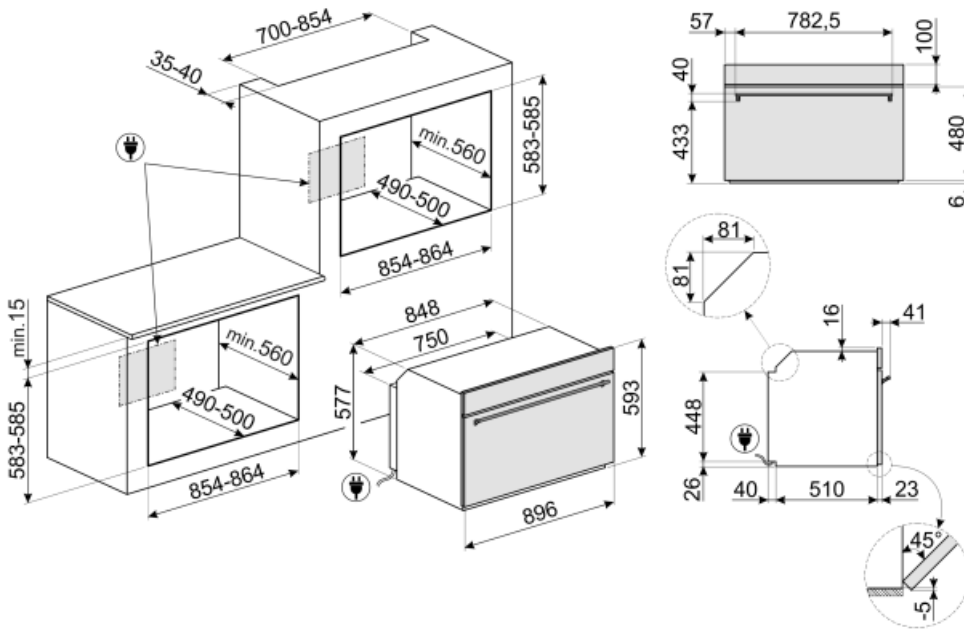

Not included accessories

PPR9



Prostokątny kamień do pizzy bez uchwytów. Wymiary (SxGxW): 37,5x64x2,3 cm. Odpowiedni również do kuchenek gazowych, do umieszczenia na ruszcie.

GTT



Prowadnice teleskopowe z pełnym wysuwem (1 poziom). Wysuw: 433 mm. Materiał: Stal nierdzewna AISI 304, polerowana.



GT1P-2

























Prowadnice teleskopowe z częściowym wysuwem (1 poziom) odpowiednie dla piekarników z metalowymi drabinkami bocznymi. Długość: 355,5 mm, wysuw: 285 mm. Materiał: Stal nierdzewna AISI 304, polerowana















GTP



Prowadnice teleskopowe z częściowym wysuwem (1 poziom) Wysuw: 300 mm Materiał: Stal nierdzewna AISI 304, polerowana

Symbols glossary (TT)

	Technologia 3 wentylatorów: piekarnik został wyposażony w system 3. wentylatorów, który w połączeniu ze zwiększoną mocą pozwala na osiągnięcie doskonałych rezultatów pieczenia.		Klasa efektywności energetycznej, mierzona od A+++ do G, w zależności od rodziny produktów.
	Niektóre modele są wyposażone w blokadę bezpieczeństwa uniemożliwiającą uruchomienie urządzenia.		Obwodowy system chłodzący
	-		Automatyczna funkcja rozmrażania pozwalająca na wybranie rodzaju oraz wagi produktu. Dzięki temu piekarnik automatycznie dobiera czas trwania programu.
	Liczba szyb w drzwiach		Easyguide
	W celu większej oszczędności energii oświetlenie wyłącza się automatycznie po minucie od rozpoczęcia gotowania.		Elektryczny
	Emalia Ever Clean: Emalia Ever Clean nakładana jest elektrostatycznie, narożnik do narożnika i krawędź do krawędzi, co zapobiega powstawaniu rys i pęknięć z upływem czasu. Jest to szczególna emalia pirolityczna, oporna na działanie kwasów, która oprócz przyjemnego blasku, dzięki mniejszej porowatości, sprzyja łatwieszemu czyszczeniu ścian piekarnika. Jest ona wypalana w temperaturze ponad 850°C i powoli polimeryzowana w naukowo ustalonym tempie, aby zapewnić jednolitą głębokość i wytrzymałość Emalia Ever Clean tworzy nienaganne wykończenie zarówno wewnątrz piekarnika, jak i na blachach, sprawiając, że powierzchnie piekarnika są niezwykle łatwe w utrzymaniu przez długi czas, ponieważ ogranicza przywieranie tłuszczu podczas gotowania.		Temperatura na zewnętrznej powierzchni drzwi utrzymywana jest poniżej 50 ° C. System ten oprócz zapewnienia bezpieczeństwa zabezpiecza boki mebli przed przegrzaniem przez piekarnik.
	Obieg powietrza + grzałka dolna		Obieg powietrza + grzałka górna i dolna
	Grzałka górna i dolna		Grzałka dolna
	Termoobieg + grill		Termoobieg
	Eco		Grill
	Grill		Turbo
	Rozwiązanie to pozwala utrzymać wewnętrzną część drzwi piekarnika w idealnej czystości.		Łatwy demontaż wewnętrznego szkła drzwi znacznie ułatwia utrzymanie urządzenia w czystości.

	Utrzymywanie potrawy w ciepłe		Rodzaj oświetlenia
	PYROLYSIS - AUTOMATIC CLEANING FUNCTION: the oven heats up to a temperature approaching 500 ° C and chars grease and food residues into a fine ash that can be easily wiped off with a damp cloth. At such a high temperature, the door locks automatically for safety, while the temperature of the door remains controlled so it is safe to touch User adjustable function based on the level of dirt present in the oven.		Pyroliza eco
	Plate rack warming: function for heating or keeping dishes warm. Place the baking tray on the lowest shelf and stack the dishes to be heated.		Opcja ECOlogic ogranicza całkowite zużycie energii urządzenia.
	W piekarniku utrzymywana jest temperatura 40°C, która stwarza idealne warunki do wyrastania ciasta.		Funkcja ta pozwala na szybkie nagrzanie piekarnika do wskazanej temperatury.
	Ta funkcja pozwala na pieczenie potraw respektując zasady żydowskiego święta szabat.		Komora piekarnika posiada pięć poziomów.
	Smart Cooking is the perfect recipe for every occasion. Meat, fish, pasta, desserts, etc . up to 150 automatic recipes that allow to make any preparation in a single click. Decide your menu and then the oven takes care of the rest.		Soft close: all models are equipped with advanced function of smooth closing of the door, which allows the device to close smoothly and quietly.
	Łatwe w instalacji prowadnice teleskopowe znacznie ułatwiają wyciąganie potraw z piekarnika.		Funkcja pozwala na utrzymanie temperatury we wnętrzu piekarnika w granicach o tolerancji 2-3 °C. Umożliwia to przyrządzenie dań wrażliwych na zmiany temperatury np. ciast, sufletów lub puddingów.
	Pojemność 115 l		