

SFPA6102TVN



Kategoria	60cm
Tuoteperhe	Uuni
Teho	Sähköinen
Lämpöelementti	Elektroninen
Valmistusmenetelmä	Kiertoilmauuni
Puhdistusjärjestelmä	Pyrolyysipuhdistus
EAN-koodi	8017709273620



Estetiikka

Estetiikka	Linea	Painatustyyppi	Symbolit
Väri	Musta	Ovi	Kokolasi
Design	Litteä	Kahva	Linea
Materiaali	Lasi	Kahvan väri	Kromattu
Lasin tyyppi	Clear1	Logo	Silkipainettu
Väripainatus	Harmaa	Säätimet	Linea

Säätimet

Näyttöteknologia	LCD	Säätimien lukumäärä	2
Säätimien asetus	Säätimet		

Ohjelmat/toiminnot

Keitto-ohjelmien lukumäärä	9
Automaattiset ohjelmat	20
Kustomoitavat reseptit	No
Perintieset paistotoiminnot	

 Staattinen	 Puhallinavusteinen	 Puhallin
 Turbo	 Eco	 Suuri grilli
 Grilli tuulettimella (suuri)	 Runko	 Tuuletin

Muut toiminnot



Ajastettu sulatus



Sulatus painon perusteella



Kohotus



Pyhäasetus

Puhdistustoiminnot



Pyrolyysi



Pyrolyysi ECO

Vaihtoehdot



Ajastimen vaihtoehdot

Ajastettu aloitus ja keitto-ohjelman automaattinen pysäytys

Minuuttiajastin

Kyllä

Säätimet/lapsilukko

Kyllä

Muut vaihtoehdot

Esittelytila

Nopea esilämmitys

Lämpimänäpitämis-toiminto, Eco light

Kyllä

Kyllä

Tekniset ominaisuudet



Vähimmäislämpötila

30 °C

Enimmäislämpötila

280 °C

Hyllyjen määrä

5

Valojen määrä

2

Valon tyyppi

Halogeeni

Valo

Kyllä

Valon tehokkuus

40 W

Valo kun ovi on auki

Kyllä

Alalämmön elementin teho

1200 W

Ylälämpö - teho

1000 W

Grilli-vastus - tehokkuus

1700 W

Suuri grilli - teho

2700 W

Pyöreä

2000 W

lämmityselementti - tehokkuus

Lämmitys keskeytetään kun ovi avataan

Kyllä

Oven avauksen tyyppi Luukku

Normaali avaus

Irrotettava luukku

Viileänä pysyvä luukku

Täysin lasinen sisäovi

Kyllä

Irrotettava sisäluukku

Kyllä

Luukun lasien määrä

4

Soft close-saranat

Kyllä

Jäähdytysjärjestelmä

Tangentiaalinen

Jäähdytyskanava

Kaksois

Jäähdytysjärjestelmän nopeuden hidastaminen

Kyllä

Luukku lukitaan

Kyllä

pyrolyysipuhdistuksen ajaksi

Uunin nettosisämitat (k x l x s)

360x460x425 mm

Lämpötilan säädin

Elektroninen

Uunin sisämateriaali

Ever Clean -emali

Suorituskyky/energiamerkintä



Energialuokka

A+

Uunin nettotilavuus

72 l

Energiankulutus per ohjelma, kiertoilma

1.09 kWh

Energiankulutus kiertoilmatilassa

2.45 MJ

Energiankulutus per ohjelma, kiertoilma

0.68 kWh

Uunien määrä

1

Energiankulutus 3.92 MJ
tavallisessa tilassa

Energiatohokkuusindeksi 80 %
(EEI)

Vakiovarusteet



Ritilä, taka- ja sivupysäytys 1
Emaloitu uunipelti (20 mm) 2
Emaloitu syvä uunipelti (40 mm) 1

Paikka uunipellille 1
Teleskooppikiskopari, osittain ulosvedettävä 1

Sähköliitännät

Sähköpistokkeen tyyppi (I) Australia
Virta 220-240 V
Virta 13 A

Sähköliitännäteho (W) 3000 W
Virta (Hz) 50/60 Hz
Johdon pituus 115 cm

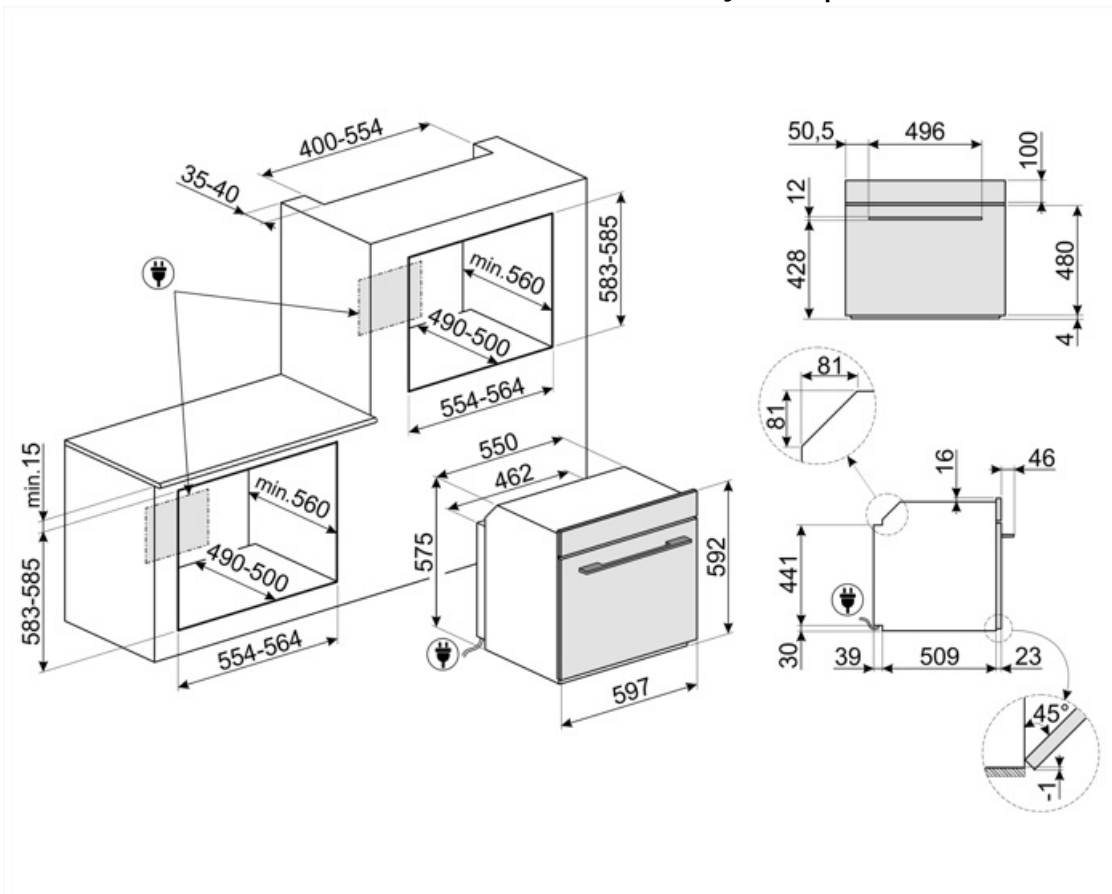

Compatible Accessories

BN620-1

Emaloitu pelti, 20 mm syvä



GTP

Osittain ulosvedettävät teleskooppikiskot (1 taso) Ulosveto: 300 mm Materiaali: Kiillotettu ruostumaton teräs AISI 430



PALPZ

Pizzalapio, jossa taitettava kahva
leveys: 315 mm pituus: 325 mm



BN640

Emaloitu pelti, 40mm syvä

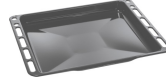

GTT

Kokonaan ulosvedettävät teleskooppikiskot (1 taso) Ulosveto: 433 mm Materiaali: Kiillotettu ruostumaton teräs AISI 430



















PR3845X

Ruostumaton teräs, johon ei jää sormenjälkiä. Huonekalusuojus usean uunin torniasennusta varten



Symbols glossary

-  A+: Energiatehokkuusluokka A+ auttaa säästämään jopa 10 % energiaa luokkaan A verrattuna. Taatusti maksimaalinen suorituskyky minimaalisella kulutuksella.
-  Ilmajäähdytysjärjestelmä: pinnan turvallisten lämpötilojen takaamiseksi.
-  Painoperusteinen sulatus: Automaattinen sulatustoiminto. Sulatettavan ruoan tyyppi valitaan saatavilla olevista kategorioista (LIHA - KALA - LEIPÄ - JÄLKIRUOAT). Kun ruoan paino on lisätty, uuni määrittelee automaattisesti kunnolliseen sulatukseen tarvittavan ajan.
-  Automaattinen valon kytkeminen pois päältä: Energian säästämiseksi valaistus kytkeytyy automaattisesti pois päältä, kun on kulunut minuutti kypsennyksen alkamisesta. Toiminto voidaan ottaa pois päältä asetusvalikosta. Tässä tapauksessa valo palaa koko kypsennyksen ajan.
-  Ever Clean -emali: Ever Clean -emali laitetaan sähköstaattisesti kulmasta kulmaan ja reunasta reunaan, ja sillä estetään halkeamat tai säröt ajan kuluessa. Se on erityinen pyrolyyttimen emali, joka kestää happoja. Lisäksi se on miellyttävän kirkas ja edesauttaa uunin seinämien puhtautta vähäisen huokoisuutensa ansiosta. Se paistetaan yli 850 °C:ssa ja polymerisoidaan hitaasti tieteellisesti määritetyllä nopeudella tasaisen syvyyden ja lujuuden takaamiseksi. Ever Clean -emali luo virheettömän pinnoitteen sekä uunin sisäpuolelle että pelteihin ja tekee uunin pintojen kunnossapidosta erittäin helppoa ajan kuluessa, sillä se vähentää kypsennyksen aikana syntyvän rasvan tarttumista
-  Puhallinavusteinen alusta: puhaltimen ja alavastuksen yhdistelmä yksinään mahdollistaa pinnalta paistuneiden mutta sisältä raakojen ruokien kypsyttämisen nopeammin. Tätä järjestelmää suositellaan sellaisten ruokien kypsennyksen viimeistelyyn, jotka ovat valmiiksi kypsiä pinnalta, mutta eivät kuitenkaan sisältä, jolloin ne edellyttävät hieman korkeampaa lämpöä. Ihanteellinen kaikentyyppisille ruoille.
-  Lapsilukko: jotkin mallit on varustettu laitteella, joka lukitsee ohjelman/jakson, jottei sitä voitaisi muuttaa vahingossa.
-  Aikaperusteinen sulatus: Manuaalinen sulatustoiminto. Toiminto lakkaa asetetun keston päätyttyä.
-  Nelinkertaiset lasitetut: Lasiovien lukumäärä.
-  Sähkö
-  Fresh Touch: Useimmissa Smegin uuneissa on "viileä luukku". Tangentiaalisen jäähdytyksen ja sisäisten lämpöä heijastavien lasien ansiosta luukun ulkopinnan lämpötila pysyy alle 50 °C:ssa. Lisäturvallisuuden tarjoamisen lisäksi tämä järjestelmä suojaa huonekalun sivuja uunin aikaansaamalta ylikuumenemiselta.
-  Puhallinavusteinen: Voimakas ja tasainen perinteinen kypsennys, soveltuu monimutkaisillekin resepteille. Puhallin on aktiivinen, ja lämpö tulee samanaikaisesti alhaalta ja ylhäältä. Tuuletettu kypsennys takaa nopeamman ja tasaisemman tuloksen, jolloin ruoan tuoksut tulevat ulos ja kosteus jää sisälle. Ihanteellinen uunipastan, keksien, paistien ja hedelmätorttujen paistoon.

-  **Staattinen:** Perinteinen kypsennys, joka soveltuu yhden ruokalajin valmistukseen kerrallaan. Puhallin ei ole päällä, ja lämpö tulee samanaikaisesti alhaalta ja ylhäältä. Staattinen kypsennys on hitaampaa ja herkempää, ja se soveltuu ihantellisesti, kun ruoan halutaan olevan kypsää ja kuivaa myös sisäpuolelta. Ihanteellinen kaiken tyyppisten paistien, rasvaisten lihojen, leivän ja täytettyjen kakkujen valmistukseen.
-  **Kiertoilma:** täydellinen toiminto kaikenlaisten ruokien kypsentämiseen varoen. Lämpö tulee uunin takaosasta, ja se jaetaan nopeasti ja tasaisesti. Puhallin on päällä. Se on lisäksi ihanteellinen monilla eri tasoilla kypsentämistä varten ilman, että hajut ja maut sekoittuvat.
-  **Grilli:** Erittäin voimakas lämpö, joka tulee ainoastaan ylhäältä kaksoislämmitysvastuksesta. Puhallin ei ole päällä. Tarjoaa erinomaiset grillaus- ja gratinointitulokset. Kypsennyksen lopussa käytettynä tarjoaa yhtenäisen ruskistuksen ruoille.
-  **Turbo:** lämpö tulee 3 suunnasta: uunin ylä- ja alapuolelta ja takaa. Puhallin on päällä. Se mahdollistaa nopean kypsennyksen jopa eri tasoilla ilman, että aromit sekoittuvat. Ihanteellinen suurille ruokamäärille, jotka edellyttävät voimakasta kypsennystä.
-  **Sisäluukun lasi:** voidaan poistaa muutamalla helpolla liikkeellä puhdistusta varten.
-  **Valaistut säätimet:** Kyseessä on turvalaite, joka kertoo käyttäjälle, että laite on päällä. Se on myös kaunis muotoiluominaisuus.
-  **PYROLYYSI - AUTOMAATTINEN PUHDISTUSTOIMINTO:** uuni lämpenee noin 500 °C:seen ja polttaa rasvan ja ruokajäämät hienojakoiseksi tuhkaksi, joka voidaan helposti pyyhkiä pois kostealla liinalla. Kyseisessä korkeassa lämpötilassa ovi lukittuu automaattisesti turvallisuuden vuoksi, ja oven lämpötila pysyy hallittuna siten, että sitä on turvallista koskettaa. Käyttäjän säädettävissä oleva toiminto perustuu uunin likaisuudelle.
-  **ECO-logic:** tämä vaihtoehto auttaa sinua vähentämään laitteen todellisen energiansäästön tehorojoitusta.
-  **Alusta:** lämpöä tulee vain tilan alaosasta. Puhallin ei ole päällä. Ihanteellinen makeille ja suolaisille piirakoille, hedelmätortuille ja pizzoille. Suunniteltu täydentämään ja kypsennys ja tekemään ruoasta rapeampaa Tämä kaasuuunien symboli osoittaa kaasupoltinta.
-  **ECO:** alhaisen energiankulutuksen ruoanlaittotoiminto, joka soveltuu erityisesti kypsennykseen yksittäisellä tasolla ja alhaisella energiankulutuksella. Suositellaan kaikenlaiselle ruoalle, poikkeuksena ruoat, jotka voivat saada aikaan paljon kosteutta (esimerkiksi kasvikset). Maksimaalisen energiansäästön ja ajan vähentämisen aikaansaamiseksi suosituksena on laittaa ruoka uuniin ilman, että kypsennystilaa esilämmitettäisiin
-  **Puhallin ja grilli:** Erittäin voimakas lämpö, joka tulee ainoastaan ylhäältä kaksoislämmitysvastuksesta. Puhallin on päällä. Mahdollistaa paksuimpien lihojen optimaalisen grillauksen. Ihanteellinen suurille lihapaloille.
-  **Täyslasinen sisäluukku:** Täyslasinen sisäluukku, yksittäinen sileä pinta, joka on helppo pitää puhtaana.
-  **KEEP_WARM_72dpi**
-  **Sivuvälöt:** Kaksi vastakkaista sivuvälöä lisäävät näkyvyyttä uunin sisällä.
-  **Pyrolyysi:** Pyrolyyttinen Eco-puhdistustoiminto voidaan valita, kun uuniin ei ole kertynyt paljon likaa. Tämän toiminnon enimmäiskesto on 1,5 tuntia.
-  **40 °C:n ilma** tarjoaa täydellisen ympäristön hiivataikinoiden nostatukseen. Riittää, että valitset toiminnon ja asetat taikinan sisälle määrättyksi ajaksi.



Nopea esilämmitys: kypsennystä edeltää esilämmitysvaihe, jonka aikana kypsennysosasto kykenee saavuttamaan asetetun lämpötilan. Tämä vaihtoehto vähentää aikaa 50 %.



Uunissa on 5 eri kypsennystasoa.



Teleskooppikiskot: voit laittaa ruoan sisälle ja tarkistaa sen ilman, että sinun pitäisi ottaa se kokonaan pois uunista.



Tilavuus kertoo, minkä verran uunissa on käytettävänä tilaa litroissa.



SAPATTI: tämän toiminnon avulla voit valmistaa ruokaa ottaen huomioon juutalaisten lepopäiväsäännöt.



Soft close: kaikki mallit on varustettu edistyneellä oven sulkemisen pehmennystoiminnolla, jonka ansiosta laite sulkeutuu pehmeästi ja hiljaisesti.



Elektroninen ohjaus: Jotta uunin sisäinen lämpötila pysyisi välillä 2–3 °C. Näin voidaan kypsentää ruokaa, joka on erittäin herkkää lämpötilan vaihteluille, kuten kakut, kohokkaat ja vanukkaat.



Tilavuus kertoo, minkä verran uunissa on käytettävänä tilaa litroissa.