

SFPR9604NR

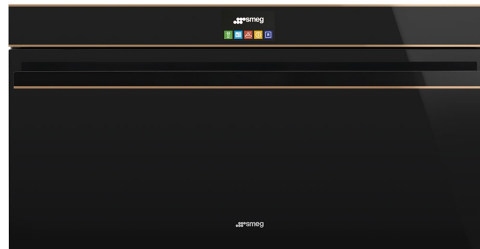

Categoría	Reducido 90 cm
Familia	Horno
Alimentación	Eléctrico
Sistema de cocción	Eléctrico
Método de cocción	Termoventilado
Sistema de limpieza	Pirólítico
Código EAN	8017709258221



Estética

Estética	Dolce Stil Novo	Tipo de vidrio	Nerovista
Color	Negro	Puerta	Todo vidrio
Acabado	Brillante	Tirador	Dolce Stil Novo
Diseño	Plato	Color del tirador	Negro
Acabado componentes	Cobre	Logo	Aplicado
Material	Vidrio		

Mandos

			
Tecnología Display	TFT	Nº de idiomas en el display	13
Ajustes	Táctil	Display idiomas	Italiano, English (UK), Français (FR), Nederlands, Español (ES), Português (PT), Svenska, Русский, Deutsch (DE), Dansk, Polski

Programas/Funciones

Número de funciones de cocción	10
Programas automáticos	50
Recetas personalizables	10

Funciones de cocción tradicionales

- Estático
- Ventilado
- Termoventilado
- Turbo
- ECO
- Grill ancho
- (circular+posterior+superior+ventilador)
- Grill ancho ventilado
- Grill termoventilado
- Inferior
- Inferior ventilado

Otras funciones

- Descongelación por tiempo
- Descongelación por peso
- Fermentación
- Sabbath

Funciones de limpieza

- Pirólisis
- Pirólisis eco

Opciones



<p>Opciones de programación tiempo</p> <p>Cuentaminutos</p> <p>Bloqueo de teclas/Modo seguridad para niños</p>	<p>Inicio programado y fin de cocción</p> <p>Si</p> <p>Si</p>	<p>Otras funciones</p> <p>Smart cooking</p> <p>Opción Show Room Demo</p>	<p>Sistema SmartCooking, Mantener temperatura, Luz Eco, Selección idioma, Display reloj digital, Tonos</p> <p>Si</p> <p>Si</p>
---	---	---	--

Características técnicas



<p>Temperatura mínima</p> <p>Temperatura máxima</p> <p>N.º de estantes</p> <p>Nº de ventiladores</p> <p>N.º de luces</p> <p>Tipo de Luz</p> <p>Luz reemplazable por el usuario</p> <p>Potencia luz</p>	<p>30 °C</p> <p>280 °C</p> <p>4</p> <p>3</p> <p>2</p> <p>Halógenas</p> <p>Si</p> <p>40 W</p>	<p>Interrupción de resistencias al abrir la puerta</p> <p>Apertura de la puerta</p> <p>Puerta</p> <p>Puerta desmontable</p> <p>Puerta interna de vidrio</p> <p>Vidrio interno desmontable</p> <p>N.º de vidrios de puerta total</p>	<p>Si</p> <p>Frontal</p> <p>Fría</p> <p>Si</p> <p>Si</p> <p>Si</p> <p>4</p>
--	--	--	---

Encendido de la luz al abrir la puerta	Si	Bisagras Soft Close	Si
Resistencia inferior - Potencia	1700 W	Sistema de enfriamiento	Tangencial
Resistencia superior - Potencia	1200 W	Conducto de enfriamiento	Doble
Resistencia grill - Potencia	1700 W	Reducción velocidad de sistema de enfriamiento	Si
Resistencia grill ancho - Potencia	2900 W	Dimensiones útiles interior cavidad (axlxp)	283x724x418 mm
Resistencia circular - Potencia	1550 W	Regulación de la temperatura	Electrónica
Resistencia circular n.º 2 - Potencia	1550 W	Material de la cavidad	Esmalte Ever Clean

Prestaciones/Etiqueta energética



Clase eficiencia energética	A+	Energy consumption in forced air convection	4.64 MJ
Volumen útil	85 l	Consumo de energía de función de calentamiento por convección forzada	1.29 kWh
Consumo de energía de función de calentamiento por convección natural	0.74 kWh	Nº de cavidades	1
Energy consumption in conventional mode	2.66 MJ	Índice de eficiencia energética	81.3 %

Equipo accesorios incluidos



Bandeja con tope posterior	1	Rejilla inserción bandeja	1
Bandeja esmaltada profunda (40 mm)	1	Guías telescópicas de extracción total	1

Conexión eléctrica

Tensión	220-240 V	Frecuencia	50/60 Hz
Corriente	15 A	Largo del cable de alimentación	115 cm
Datos nominales de conexión eléctrica	3300 W		

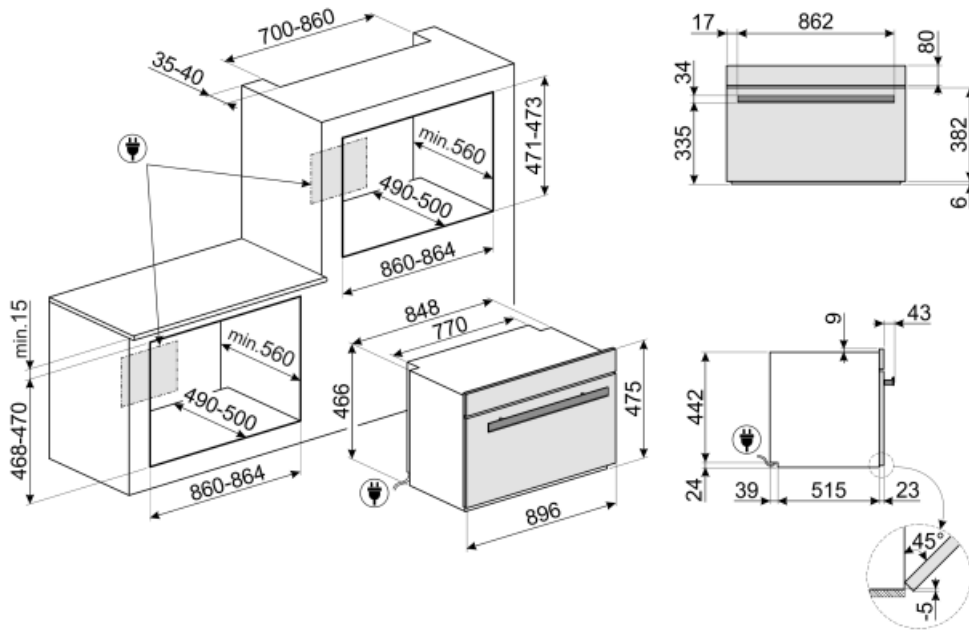

Not included accessories

GTP

Guías telescópicas extracción parcial (1 nivel) Extracción: 433 mm Material: acero inoxidable AISI 430 pulido



PPR9

Piedra pizza refractaria sin asas.



BNP608T















Bandeja recubierta de teflón, 8 mm de profundidad

GTT

Guías telescópicas extracción total (1 nivel) Extracción: 433 mm Material: acero inoxidable AISI 430 pulido



Symbols glossary (TT)

-  Tecnología de triple ventilador: el horno está equipado con un exclusivo sistema de tres ventiladores que, combinado con la mayor potencia de los motores, permite lograr un excelente rendimiento de cocción. Los dos grandes ventiladores laterales distribuyen el aire alrededor de la cavidad alrededor del perímetro, mientras que el pequeño ventilador central aumenta la ventilación creando un vórtice vertical de calor. La temperatura es tan uniforme que permite cocinar de manera uniforme en los cinco niveles, como en las cocinas profesionales.
-  Bloqueo de control: la opción de bloqueo de mandos, presente en diferentes tipos de productos, le permite bloquear todas las funciones y programas establecidos, así como los controles, para una seguridad total, especialmente en presencia de niños.
-  Descongelar por tiempo: con esto los tiempos de descongelación de alimentos se determinan automáticamente.
-  Puerta de vidrio cuádruple: en los modelos de gama alta, la puerta del horno tiene cuatro paneles que ayudan a mantener el exterior del horno a temperatura ambiente durante la cocción, lo que garantiza la máxima seguridad. Los tres vidrios internos que reflejan el calor evitan la dispersión del calor para una mayor eficiencia.
-  Desactivación automática de la iluminación: para un mayor ahorro de energía, la iluminación se desactiva automáticamente un minuto después del inicio de la cocción.
-  Esmalte Ever Clean: el esmalte Ever Clean con el que se trata la cavidad del horno reduce la adherencia de la grasa para cocinar. Es un esmalte pirolítico y resistente a los ácidos que, además de ser agradablemente brillante, favorece una mayor limpieza de las paredes del horno, gracias a su menor porosidad.
-  Ventilador + resistencia única (cocción delicada): la combinación del ventilador y el elemento de calentamiento inferior solo permite que la cocción se complete más rápidamente. Se recomienda este sistema para terminar de cocinar alimentos que ya están bien cocidos en la superficie, pero no internamente, lo que requiere un calor moderado más alto. Ideal para cualquier tipo de comida.
-  A +: los electrodomésticos Smeg permiten ahorros de energía considerables en Clase A, A +, A ++ y A +++ , para reducir el consumo mientras se mantiene la máxima eficiencia y garantizar el respeto por el medio ambiente.
-  Refrigeración tangencial: este innovador sistema de refrigeración permite tener una puerta a una temperatura controlada durante la cocción. Además de las ventajas ofrecidas en términos de seguridad, el sistema permite proteger los muebles en los que se inserta el horno, evitando el sobrecalentamiento.
-  Descongelar por peso: con esta función necesaria para descongelar, se determinan automáticamente una vez que se ha establecido el peso del alimento a descongelar.
-  EASYGUIDE_72dpi
-  Electric
-  Puerta Fresh Touch: en hornos con Puerta Fría, la temperatura exterior permanece por debajo de 50 ° C, lo que garantiza la seguridad contra quemaduras y evita el sobrecalentamiento de los lados de los muebles.
-  Ventilador + resistencia superior + resistencia inferior: funcionamiento del ventilador, combinado con Cocción tradicional, garantiza una cocción uniforme incluso con recetas complejas. Ideal para galletas y pasteles, incluso cocinado simultáneamente en varios niveles .



Resistencia cielo + resistencia inferior (cocción tradicional o estática): el calor, que proviene de la parte superior e inferior al mismo tiempo, hace que este sistema sea adecuado para cocinar cualquier tipo de alimento. La cocina tradicional, también llamada estática o termo radiante, es adecuada para cocinar solo un plato a la vez. Ideal para cualquier tipo de asado, pan, pasteles rellenos y en cualquier caso particularmente adecuado para carnes grasas como el ganso o el pato.



Resistencia inferior (cocción final): el calor que proviene solo del fondo permite para completar la cocción de alimentos que requieren una temperatura básica más alta, sin afectar su dorado. Ideal para pasteles, tartas y pizzas dulces o saladas. NOTA: este símbolo en los hornos de gas indica el quemador de gas .



Ventilador + resistencia circular + grill: la combinación de la cocina asistida por ventilador con la cocina tradicional permite cocinar diferentes alimentos de manera rápida y efectiva en varios niveles, sin transmitir olores ni sabores. Ideal para alimentos de gran volumen que requieren una cocción intensa.



Ventilador + resistencia circular (cocción forzada o ventilada): la combinación del ventilador y el elemento de calentamiento circular (incorporado en la parte posterior del horno) permite cocinar diferentes alimentos en varios niveles, siempre que necesiten las mismas temperaturas y el mismo tipo de cocción. La circulación de aire caliente asegura una distribución de calor instantánea y uniforme. Será posible, por ejemplo, cocinar pescado, verduras y galletas simultáneamente sin ninguna mezcla de olores y sabores .



ECO: la combinación de la parrilla y la resistencia inferior más el ventilador es particularmente adecuado para cocinar pequeñas cantidades de comida, con bajo consumo de energía .



Resistencia Grill: el calor derivado del elemento del grill permite obtener excelentes resultados de parrilla, especialmente con carnes de espesor medio / pequeño y, en combinación con el asador (en los modelos previstos), permite un dorado uniforme al final de la cocción. Ideal para salchichas , costillas, tocino. En los hornos de 8, 10 y 11 funciones, el elemento del grill se compone de un elemento doble que permite asar sobre toda la superficie de soporte (grill largo). Esta función en estos modelos permite asar de una manera grandes cantidades uniformes de comida, especialmente carne .



Ventilador + resistencia grill: el aire producido por el ventilador suaviza la onda de calor generada por la parrilla, lo que permite una parrilla óptima incluso para alimentos gruesos. Ideal para grandes cortes de carne (por ejemplo, codillo de cerdo). En los modelos con 10 y 11 funciones, el elemento de parrilla se compone de un elemento doble de mayor tamaño que la parrilla tradicional, lo que permite un rendimiento excepcional (cocción y asado rápido de carne grande a la parrilla).

















Ventilador + resistencia circular + resistencia superior + resistencia inferior (cocción con turboventilador): la combinación de cocción asistida por ventilador con cocción tradicional permite cocinar diferentes alimentos de manera muy rápida y efectiva en varios niveles, sin transmitir olores ni sabores. Ideal para alimentos de gran volumen que requieren una cocción intensa .



48 cm: algunos modelos Smeg, de solo 48 cm de altura, representan la solución capaz de responder a los requisitos funcionales en espacios con altura reducida. Disponibles en varios tipos y con diferentes estéticas, ofrecen más opciones en equipos de cocina.



Interior puerta todo vidrio: el interior de la puerta del horno tiene una superficie completamente lisa sin tornillos, lo que facilita la eliminación de la suciedad y hace que la limpieza sea más práctica.

-  Vidrio interno extraíble: el horno tiene una puerta con vidrio interno extraíble para facilitar la limpieza y, por lo tanto, una higiene más profunda.
-  2 lámparas halógenas: la presencia de 2 lámparas halógenas dispuestas asimétricamente hace que el espacio interior sea aún más brillante, eliminando las esquinas oscuras.
-  Eco pirólisis: al configurar esta función, el horno realiza un ciclo de pirólisis a 500 ° C durante un período de dos horas (duración no modificable). Para ser utilizado para limpiar cavidades que no estén excesivamente sucias.
-  Sabbath: gracias a esta función, el horno puede funcionar durante un período prolongado con una temperatura de cocción entre 60 y 100 ° C. La iluminación interior, el ventilador, cualquier luz en las perillas y el timbre están desactivados.
-  El sistema Smart Cooking proporciona una serie de programas automáticos gracias a los cuales es suficiente elegir el tipo de alimento, el peso y el grado de cocción deseado y el horno establece automáticamente los parámetros óptimos para cocinar .
-  Guías telescópicas: las guías telescópicas, fácilmente montables o extraíbles, le permiten introducir y extraer las bandejas completamente del horno con mayor practicidad. Esta característica garantiza la máxima seguridad durante la verificación de la cocción y la extracción de alimentos, evitando la inserción de la mano en el horno caliente.
-  Mandos Touch Control: presentes en algunos modelos de hornos, placas, campanas y lavavajillas, activan la función con un simple toque.
-  KEEP_WARM_72dpi
-  Pirólisis: cuando se establece esta función, el horno alcanza temperaturas de hasta 500 ° C, destruyendo toda la suciedad grasa que se forma en las paredes internas. Función ajustable por el usuario de 2 a 3 horas dependiendo del nivel de suciedad.
-  Air at 40°C provides the perfect environment for proving yeast type dough mixes. Simply select the function and place dough in the cavity for allotted
-  4 niveles de cocción: los hornos Smeg tienen 4 niveles de cocción que le permiten cocinar diferentes platos al mismo tiempo, lo que garantiza una reducción en el consumo.
-  Soft Close: la puerta del horno está equipada con un sistema de cierre suave que controla su cierre, con un movimiento suave y silencioso, sin la necesidad de acompañarlo.
-  Control electrónico: el control electrónico gestiona mejor las temperaturas y favorece la uniformidad del calor, manteniendo constante el valor establecido, con oscilaciones mínimas de 2-3 ° C. Esta prerrogativa significa que incluso los más sensibles a los cambios de temperatura, como pasteles, soufflés y guisos, pueden elevarse y cocinarse de manera más uniforme.
-  Indica el volumen útil de la cavidad del horno