

SFPR9604TNR



Kategória

Csökkentett magasság; szélesség: 90 cm

Termékcsalád

Sütő

Tápellátás

Elektromos

Hőforrás

ELEKTROMOSSÁG

Főzési mód

Hőlégkeveréses

Tisztító rendszer

Pirolitikus

EAN kód

8017709299705

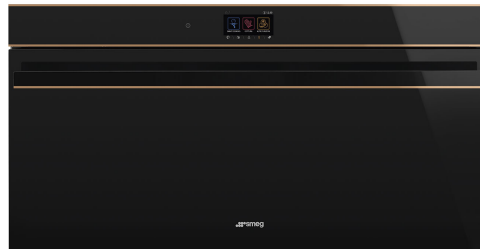

Design

Design család	Dolce Stil Novo	Üveg típusa	Eclipse
Szín	Fekete	Ajtó	Teljes üveg
Felületkezelés	Fényes	Fogantyú	Dolce Stil Novo
Design	Flat	Fogantyú színe	Fekete
Komponens felületkezelése	Réz elem	Logo	3D
Anyag	Üveg		

Kezelő elemek



Kijelző típusa	VivoScreen	Kijelzőnyelvek száma	11
Képernyőtechnológia	TFT	Kijelző nyelvei	Italiano, English (UK), Français (FR), Nederlands, Español (ES), Português (PT), Svenska, Русский, Deutsch (DE), Dansk, Polski
Vezérlés	Teljes érintővezérlés		

Programok / Funkciók

Sütési funkciók száma	10
Automatikus programok	48
Testreszabható receptek	64

Hagyományos sütési funkciók

 Statikus	 Légkeveréses	 Hőlégkeveréses
 Turbó	 Eco	 Nagy grill
 Légkeveréses grill (nagy)	 Alsó sütés	 Légkeverés + alsó sütés
 Pizza		

Egyéb funkciók

 Kiolvasztás idő szerint	 Kiolvasztás súly alapján	 Kelesztés
 Melegentartás	 Tányértartó/melegítő	 Sabbath

Tisztítási funkciók

 Pirolízis
--

Opciók



Időbeállítási lehetőségek	Késleltetett indítás és automatikus befejezés	Bemutató üzemmód	Igen
Perc számláló	Igen	Demo-oktató üzemmód	Igen
Időzítő	2	Érintési útmutató	Igen
Vezérlés zár / Gyermekbiztonsági zár	Igen	Kronológia	Igen, az utolsó 10 használt funkció
Egyéb lehetőségek	Melegentartás, Eco light, Nyelv beállítása, Digitális óra kijelzője, Fényerő, Hangerősség, Hangjelzések	Gyors előmelegítés	Igen
Intelligens sütés	Igen	Instant GO	Igen

MŰSZAKI JELLEMZŐK



Capacity (Lt)	85 l	Körfűtőszál teljesítmény	1550 W
Minimális hőmérséklet	25 °C	Sütés felfüggesztve az ajtó kinyitásakor	Igen
Maximális hőmérséklet	280 °C	Ajtónyitás típusa	Standard nyitás
Sütőszintek száma	4	Ajtó	Hideg sütőajtó
Ventilátorok száma	3	Kivehető ajtó	Igen
Világítás száma	2	Teljes üveg belső ajtó	Igen
Világítás típusa	Halogén	Kivehető belső ajtóüveg	Igen
Felhasználó által cserélhető világítás	Igen		

Világítás teljesítménye	40 W	Ajtóüvegek száma összesen	4
Az ajtó kinyitásakor világít	Igen	Soft Close	Igen
Alsó fűtőelem teljesítmény	1700 W	Hűtőrendszer	Tangenciális
Felső fűtőelem teljesítmény	1200 W	Cooling duct	Double
Grillező elem teljesítmény	1700 W	Speed Reduction Cooling System	Igen
Nagy grill teljesítmény	2900 W	Használható sütőtér méretei (ma. x ma. x mé.)	283x724x418 mm
Körfűtőszál teljesítmény	1550 W	Hőmérséklet szabályozás	Elektronikus
		Sütőtér anyaga	Ever clean zománc

Teljesítmény / Energiacímke



Energiacímke	A+	Energiafogyasztás légkeveréses üzemmódban	4,64 MJ
Sütőtér nettó térfogata	85 l	Energiafogyasztás ciklusonként légkeveréses üzemmódban	1,29 kWh
Energiafogyasztás ciklusonként hagyományos üzemmódban	0,74 kWh	Sütőtér száma	1
Energiafogyasztás hagyományos üzemmódban	2,66 MJ	Energiacímke mutató	81,3 %

Mellékelt tartozékok



Hátsó ütközővel ellátott rács	1	Sütőrács	1
Zománcozott mély tepszi (40 mm)	1	Teljesen kihúzható teleszkópos sütősin	1

Elektromos csatlakozás

Feszültség	220-240 V	Névleges teljesítmény	3300 W
Csatlakozódugó	Nem	Frekvencia (Hz)	50/60 Hz
Áramerősség	15 A	Tápkábel hossza	150 cm













Compatible Accessories

BNP608T

8 mm mély teflonbevonatú tepsi, a rácsra kell helyezni



Symbols glossary

-  Tripla ventilátor technológia: a sütő exkluzív háromventilátoros rendszerrel van felszerelve, mely a megnövelt teljesítménnyel kombinálva kiváló sütési eredményt tesz lehetővé. A két nagy oldalventilátor a sütőtér külső peremén oszlatja el a levegőt, míg a kisebb központi ventilátor függőleges hőáramlás létrehozásával fokozza a légáramlást. Ezáltal a hőmérséklet a teljes belső térben egyenletes, így az ételek mind az öt szinten egyszerre, professzionális minőségben készülhetnek el.
-  Gyerekzár: egyes modellek olyan funkcióval rendelkeznek, amely lehetővé teszi a program vagy ciklus zárolását, megakadályozva annak véletlen módosítását.
-  Kiolvasztás idő szerint: Maunális funkció. A beállított időtartam végén a funkció leáll.
-  Négyrétegű üveg ajtók: üvegezett ajtók száma.
-  Elektromos
-  A+: Az A+ energiahatékonysági osztály segít akár 10%-os energiamegtakarítást elérni az A osztályhoz képest. A maximális teljesítmény garantált minimális fogyasztás mellett.
-  Légűtő rendszer: a készülék külső felületeinek biztonságos hőmérsékleten tartásáért felelős technológia.
-  Kiolvasztás súly alapján: Automatikus kiolvasztás funkció. A rendelkezésre álló kategóriákból választhatja ki a kiolvasztandó étel típusát (HÚS – HAL – KENYÉR – DESSZERTEK) Az étel súlyának megadása után a sütő automatikusan meghatározza a megfelelő kiolvasztáshoz szükséges időt.
-  Automatikus világítás kikapcsolása: A nagyobb energiamegtakarítás érdekében a világítás a sütés megkezdésétől számított egy perc elteltével automatikusan kikapcsol. Az opció a Beállítások menüben kapcsolható ki. Ebben az esetben a lámpa a sütés teljes időtartama alatt égve marad.
-  Ever Clean zománc: Az Ever Clean zománc elektrosztatikus módszerrel viszik fel, saroktól sarokig és széltől szelig, hogy megelőzze a repedést vagy törést az idő múlásával. Ez egy különleges pirolitikus zománc, ellenálló a savakkal szemben, amely amellett, hogy kellemesen fényes, elősegíti a sütő falainak jobb tisztítását az alacsonyabb porozitásnak köszönhetően. 850°C feletti hőmérsékleten égetik ki, és tudományosan meghatározott ütemben, lassan polimerizálják, így biztosítják az egyenletes vastagságot és szilárdságot. Az Ever Clean zománc kifogástalan felületet biztosít mind a sütő belsejében, mind a tepsiken, így a sütő felületei hihetetlenül könnyen karbantarthatók az idő múlásával, mivel a zsír kevésbé tapad meg sütés közben.



Fresh Touch: A legtöbb Smeg sütőnek van „hideg ajtaja”. Az érintőleges hűtés és a belső hővisszaverő üvegek kombinációjának köszönhetően az ajtó külső felületén a hőmérsékletet 50 °C alatt tartják. A biztonság mellett ez a rendszer megvédi a bútor oldalát a sütő általi túlmelegedéstől.



Légkeverés alsó sütéssel: a ventilátor és az alsó fűtőelem kombinációja önmagában lehetővé teszi, hogy a felületen már megsült, de belül át nem sült ételek gyorsabban elkészüljenek. Ez a rendszer olyan ételek készre sütéséhez ajánlott, amelyek a felszínen már jól átsültek, de belül még nem, ezért kissé magasabb hőfokot igényelnek. Ideális bármilyen típusú ételhez.



Légkeveréses: Intenzív és homogén hagyományos sütés, komplex receptekhez is alkalmas. A ventilátor aktív, és a hő egyidejűleg alulról és felülről érkezik. A légkeveréses sütés gyorsabb és homogénebb eredményt biztosít, az ételek kívül illatosak, belül pedig nedvesebbek maradnak. Ideális tészták, kekszek, sülték és sütemények készítéséhez.



Statikus: Hagományos sütés, amely egyszerre egy étel elkészítésére alkalmas. A ventilátor nem aktív, és a hő egyszerre jön alulról és felülről. A statikus sütés lassabb és finomabb, ideális a még belül is jól elkészített és száraz ételek elkészítéséhez. Ideális bármilyen típusú sütéshez, zsíros húshoz, kenyérhez, töltött süteményekhez.



Alsó: a hő csak a sütőtér aljáról jön. A ventilátor nem aktív. Ideális édes és sós pitékhez, cobblerhez és pizzákhoz. A sütés befejezésére és az ételek ropogósabbá tételére tervezték. A gázsütőkben található szimbólum a gázégőt jelzi.



Hőlégkeverés: tökéletes funkció minden típusú étel kíméletes elkészítéséhez. A hő a hátsó körfűtőszáלבól érkezik, mely a ventilátor által gyorsan és egyenletesen oszlik el. Ideális több szinten történő sütéshez is, az illatok és ízek keveredése nélkül.



ECO: alacsony energiafogyasztású sütés: ez a funkció különösen alkalmas alacsony energiafogyasztás mellett egy szinten történő sütésre. Minden típusú ételhez ajánlott, kivéve azokat, amelyek sok nedvességet tudnak előállítani (például a zöldségek). A maximális energiamegtakarítás és az idő csökkentése érdekében ajánlatos az ételt a sütőtér előmelegítése nélkül a sütőbe tenni



Grill: Intenzív felső hőleadás a dupla fűtőszáלבól köszönhetően, ventilátoros rásegítés nélkül. Ez a beállítás tökéletes ropogós textúrák kialakításához és aranybarna kérgesítéshez, mely egyenletes pirítást eredményez minden fogásnak.



Légkeveréses grill: nagyon intenzív hő jön csak felülről egy dupla fűtőelemből. A ventilátor aktív. Lehetővé teszi a legvastagabb húshoz optimális grillezését. Ideális nagy húsdarabokhoz.



Pizza funkció: Speciális funkció pizzák serpenyőben történő sütéséhez. Ez lehetővé teszi, hogy olyan pizzát kapjunk, amely belül puha, kívül ropogós, a feltét tökéletesen megsült, nem száraz és nem égett.



Turbó: a hő 3 irányból jön: felülről, alulról és hátulról a sütőben. A ventilátor aktív. Gyors sütést tesz lehetővé, még több szinten is, az aromák összekeverése nélkül. Ideális nagy mennyiségű ételekhez vagy intenzív sütést igénylő ételekhez.



48 cm magas kompakt készülékek. Tökéletes megoldás a kis magasságú konyhák funkcionális követelményeinek kielégítésére. Különböző típusokban és stílusokban kapható.



Teljesen üveg belső ajtó: egyetlen sík felület, ami egyszerűen tisztán tartható.

















A belső ajtóüveg néhány gyors mozdulattal eltávolítható a tisztításhoz.



MELEGENTARTÁS



Oldalsó lámpák: Két szemben lévő oldalsó lámpa növeli a láthatóságot a sütőben.

-  **PIROLÍZIS – AUTOMATIKUS TISZTÍTÁS FUNKCIÓ:** a sütő 500°C körüli hőmérsékletre melegszik fel, ekkor a zsírok és ételmaradványok finom hamuvá égnek, amely könnyen letörölhető egy nedves ruhával. Ilyen magas hőmérsékleten az ajtó automatikusan reteszeli a biztonság érdekében, miközben az ajtó külső üveg hőmérséklete szabályozott marad, így biztonságosan megérintheti a felhasználó által beállítható funkciót a sütőben lévő szennyeződés mértékének megfelelően.
-  **Tányérmelegítés:** az edények melegítésére vagy melegtartására szolgál. Helyezze a tepsit a legalsó polcra, és helyezze egymásra a felmelegítendő edényeket.
-  **A 40°C-os levegő tökéletes környezetet biztosít az élesztős tésztakeverékek kelesztéséhez.** Egyszerűen válassza ki a funkciót, és helyezze a tésztát a sütőbe
-  **SABBATH:** funkció, amely lehetővé teszi az ételek főzését a zsidó vallás pihenőnapra vonatkozó rendelkezéseinek tiszteletben tartásával.
-  **A sütőtérnek 4 különböző sütési szintje van.**
-  **Soft Close:** minden modell csillapított ajtózárdás funkcióval van felszerelve, amely lehetővé teszi, hogy az ajtó finoman és csendesen záródjon.
-  **Elektronikus vezérlés:** A sütő belsejében a hőmérsékletet 2-3°C pontossággal tudja tartani. Ez lehetővé teszi a hőmérséklet-változásra nagyon érzékeny ételek, például sütemények, szuflé, pudingok elkészítését.
-  **A kapacitás a sütőtérben lévő hasznos tér méretét mutatja literben.**
-  **A 4,3" VIVOscreen fejlett színes érintőképernyős felületet kínál, amely automatikusan kezeli az olyan sütőprogramokat, mint a Delta T, a többlépcsős programok és a SameTime sütés.**
-  **INSTANT GO:** ennek az opciónak az aktiválása lehetővé teszi a sütés azonnali elindítását. Az előmelegítés a sütési idő része, és a sütő fokozatosan eléri a kívánt hőmérsékletet. Különösen alkalmas fagyasztott ételekhez.
-  **Gyors előmelegítés:** a sütést megelőzi az előmelegítési fázis, amely lehetővé teszi, hogy a sütőtér elérje a beállított hőmérsékletet. Ez az opció akár 50%-kal is csökkentheti az időt.
-  **Megoldás minden felmerülő kérdésre.** Több mint 100 felugró ablak, amelyek bármelyik ikon hosszútartású érintésével előhívhatók, tájékoztatást nyújtanak a kijelző használatáról és a főzésről.
-  **Az intelligens sütés tökéletes recept minden alkalomra.** Hús, hal, tészta, desszertek stb. akár 150 automatikus recept, amelyek lehetővé teszik, hogy bármit elkészítsen egy kattintással. Döntsön a menüről, a sütő gondoskodik a többitől.
-  **Teleszkópos sín:** lehetővé teszik az edény kihúzását és ellenőrzését anélkül, hogy teljesen ki kellene venni a sütőből.
-  **Melegtartás:** a funkció lehetővé teszi a főtt étel melegtartását.