

SFPR9604TNR

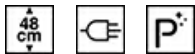

Kategori	Kompaktugn 90 cm
Produktgrupp	Ugn
Elanslutning	Elektrisk
Värmekälla	Elektrisk
Typ av ugn	Termoventilerad ugn
Rengöringssystem	Pyrolytisk rengöring
EAN kod	8017709299705

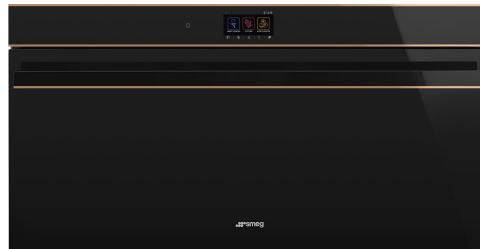

Estetisk linje

Estetik	Dolce Stil Novo	Typ av glas	Eclipse
Färg	Svart	Dörrtyp	Helglas
Finish	Högblank	Handtag	Dolce Stil Novo
Design	Platt	Färg på handtag	Svart
Delarnas ytbehandling	Koppar	Typ av logotype	Utanpåliggande
Material	Glas		

Kommandon













Displaytyp	VivoScreen	Antal språk i display	11
Displayteknik	TFT	Displayspråk	Italiano, English (UK), Français (FR), Nederlands, Español (ES), Português (PT), Svenska, Русский, Deutsch (DE), Dansk, Polski
Typ av kontroll	Avancerad full touchkontroll		







Program/funktioner

Antal tillagningsfunktioner	10
Automatikprogram	48
Anpassade recept	64

Traditionella tillagningsfunktioner

 Statisk	 Ventilerad	 Varmluft
 Snabb	 Eco	 Stor grill
 Fläkt + grill (stor)	 Undervärme	 Fläktassisterad undervärme
 Pizza		

Övriga funktioner

 Upptining per tid	 Upptining per vikt	 Jäsning
 Varmhållningsfunktion	 Tallriksvärmare	 Helginställning

Rengöringsfunktioner

 Pyrolys
--

Alternativ



Alternativ för tidsprogrammering	Fördröjd start och slut på tillagningen	Demoläge	Ja
Timer	Ja	Demoguidat läge	Ja
Timer	2	Guidad touch	Ja
Barnlås	Ja	Historik	Ja, 10 senast använda funktioner
Övriga tillval	Varmhållningsfunktion, Eco-belysning, Inställning av språk, Display med digital klocka, Ljusstyrka, Signal, Signalvolym	Snabbuppvärmning	Ja
Smart Cooking	Ja	Snabbstart	Ja

Teknisk specifikation



Minimum temperatur	30 °C	Värmeelementena slås av vid lucköppning	Ja
Maximum temperatur	280 °C	Typ av lucköppning	Underhängd
Antal hyllplan	4	Lucka	Kyld dörr
Dubbel fläkt	3	Avtagbar lucka	Ja
Antal lampor	2	Innerlucka i helglas	Ja
Typ av lampa	Halogenlampor	Avtagbar innerlucka	Ja
Utbytbar lampa	Ja	Totalt antal glas i luckan	4
Effekt lampa	40 W	Soft Close	Ja
Lampan tänds när luckan öppnas	Ja		

Effekt nedre värmeelement	1700 W	Kylsystem	Tangential
Effekt övre värmeelement	1200 W	Kylkanal	Dubbel
Effekt Grillelement	1700 W	Hastighetssänkning kylsystem	Ja
Effekt stora grillelementet	2900 W	Nettomått på ugnens insida (HxBxD)	283x724x418 mm
Effekt varmluftelement	1550 W	Temperaturkontroll	Elektronisk
Effekt andra värmeelement	1550 W	Material ugnsutrymme	Ever Clean emalj

Kapacitet/energietikett



Energiklass	A+	Energiförbrukning i konvektionsläge	4.64 MJ
Nettovolym	85 l	Energiförbrukning i fläktforcerat konvektionsläge	1.29 kWh
Energiförbrukning per cykel i traditionellt läge	0.74 kWh	Antal ugnar	1
Energiförbrukning i traditionellt läge	2.66 MJ	Energieffektivitetsindex	81,3 %

Standardtillbehör



Galler med bakre stopp	1	Galler till ugnform	1
Djup emaljerad plåt (40 mm)	1	Teleskopiska skenor, fullt utdragbara	1

Elektrisk anslutning

Strömstyrka	220-240 V	Frekvens (Hz)	50/60 Hz
Spänning	15 A	Sladdens längd	150 cm
Anslutningseffekt	3300 W		

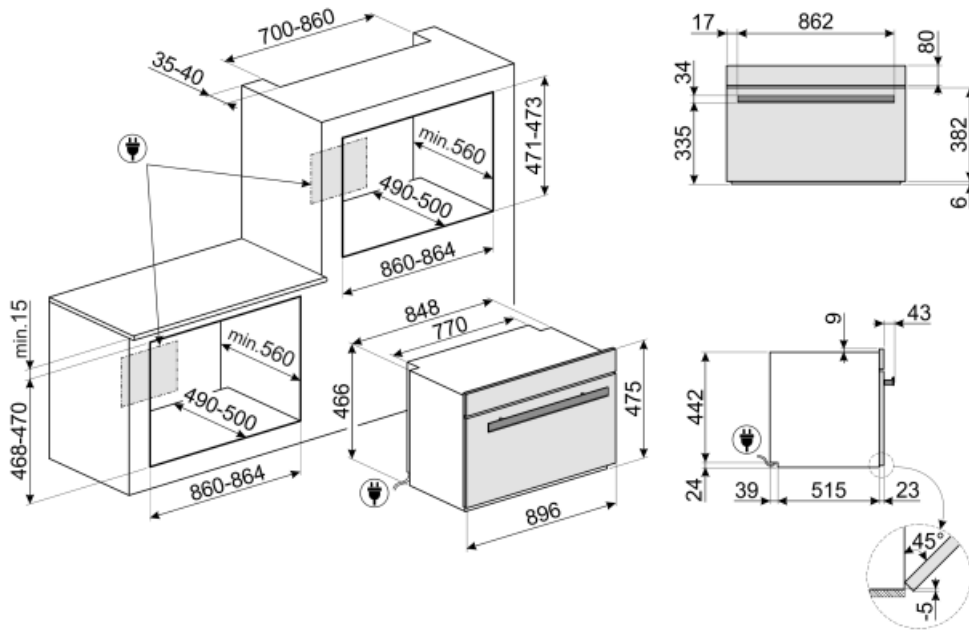

Tillbehör ingår ej



BNP608T

















Teflonbelagd bakplåt, 8mm djup.
Placeras på ugnsgaller.





















PPR9

Eldfast pizzasten utan handtag
Rektangulär D:64xH2,3xB37,5 cm För
användning i alla typer av ugnar,
placeras på grillgaller.

Symbols glossary (TT)

 <p>Trippelfläktsteknik: Ugnen är utrustad med ett unikt trefläktssystem, vilket i kombination med motorernas ökade effekt möjliggör utmärkt matlagingsprestanda. De två stora sidofläktarna fördelar luften i ugnsutrymmets sidor medan mittenfläkten ökar ventilationen genom att skapa en vertikal virvel av värme. Vilket gör temperaturen i ugnen jämnare, och maten kan tillagas jämnt på alla fem nivåer, som i professionella kök.</p>	 <p>Barnlås: vissa modeller är utrustade med en anordning för att låsa programmet / cykeln så att det inte kan ändras av misstag.</p>
 <p>A +: Energieffektivitetsklass A + hjälper till att spara upp till 10% energi jämfört med klass A. Maximal prestanda med lägsta förbrukning garanteras.</p>	 <p>Luftkylsystem: för att säkerställa en säker yttemperatur.</p>
 <p>Tina efter tid: med denna funktion bestäms tiden för upptining av livsmedel automatiskt.</p>	 <p>Upptining efter vikt: Med denna funktion bestäms avfrostningstiden</p>
 <p>...</p>	 <p>4 lager glas i ugnsluckan</p>
 <p>Automatisk avstängning av belysning: för större energibesparingar stängs belysningen av automatiskt efter en minut från tillagningens början.</p>	 <p>Elektrisk anslutning</p>
 <p>Emaljinteriör: Emaljinteriören i alla Smeg-ugnar har ett unik beläggning som hjälper till att hålla inredningen ren genom att minska mängden matfett som fastnar.</p>	 <p>Fresh Touch: De flesta Smeg-ugnar har en "kall lucka". Tack vare kombinationen av tangentiell kylning och inre värmereflekterande glas hålls temperaturen på den yttre ytan av dörren under 50 ° C. Förutom att säkerställa fronttemperaturen skyddar detta system möblens sidor från överhettning av ugnen.</p>
 <p>Bas med fläktfunktion: enbart kombinationen av fläkt och nedre värmeelement gör det möjligt att snabbare avsluta tillagningen av rätter som redan tillagats på ytan men inte inuti. Detta system rekommenderas för att avsluta tillagningen av livsmedel som redan är väl tillagade på ytan men inte på insidan och som därför kräver en måttligt högre värme. Perfekt för alla typer av maträtter.</p>	 <p>Fläkt med övre och nedre element: Elementen i kombination med fläkten bidrar till att ge mer jämn värme, en liknande metod som konventionell tillagning, så förvärmning krävs. Mest lämplig för föremål som kräver långsam tillagning</p>
 <p>Endast övre och nedre element: en traditionell tillagningsmetod som passar bäst för enstaka maträtter i mitten av ugnen. den övre delen av ugnen kommer alltid att vara hetast. Perfekt för stek, fruktkakor, bröd etc.</p>	 <p>Bas: värmen kommer endast från ugnsutrymmes nederdel. Fläkten är inte aktiv. Perfekt för söta och salta pajer, smulpajer och pizzor. Utformad för att göra maten knaprigare. I gasugnar indikerar den här symbolen gasbrännaren.</p>

-  **Varmluft:** Kombinationen av fläkten och det ringelementet runt det ger en varmluftstillagning. Detta ger många fördelar inklusive ingen förvärmning om tillagningstiden är mer än 20 minuter, ingen smaköverföring vid tillagning av olika livsmedel samtidigt, mindre energi och kortare tillagningstider. Bra för alla typer av mat.
-  **Grillelement:** Användning av grill ger utmärkta resultat vid tillagning av kött av medelstora och små portioner, speciellt i kombination med ett grillspett (där det är möjligt). Perfekt även för tillagning av korv och bacon.
-  **Pizzafunktion:** Särskild funktion för tillagning av pizza i en form. Med denna funktion går det att tillaga en pizza som är mjuk på insidan och knaprig på utsidan och med en perfekt tillagad fyllning som varken är hård eller bränd.
-  **Kompakta apparater med en höjd på 48 cm** – en perfekt lösning som uppfyller de funktionella kraven för lägre köksutrymmen. Tillgänglig i många olika typer och stilar.
-  **Innerluckan i glas:** kan enkelt avlägsnas för rengöring.
-  **Sidobelysning:** Två lampor på motsatta sidor ökar synligheten inne i ugnen.
-  **Tallriksuppvärmning:** funktion för uppvärmning eller varmhållning av maträtter. Placera bakplåten på den nedersta hyllan och stapla rätterna som ska värmas upp.
-  **Snabb föruppvärmning:** matlagningen föregås av en föruppvärmningsfas som gör det möjligt för matlagingsutrymmet att uppnå den inställda temperaturen. Detta alternativ minskar tidsåtgången med upp till 50 %.
-  **Alternativ som är utformat för att reda ut alla tveksamheter.** Fler än 100 popup-fönster, som kan öppnas genom att trycka länge på valfri ikon, ger information om användningen av displayen och om matlagningen.
-  **ECO:** Kombinationen av grill, fläkt och undervärme är särskilt lämplig för tillagning av små mängder mat.
-  **Fläkt med grillelement:** Fläkten minskar den heta värmen från grillen, vilket ger en utmärkt metod för att grilla olika livsmedel, kotletter, biffar, korv etc., vilket ger jämn yta och värmefördelning utan att torka ut maten. De två översta nivåerna som rekommenderas för användning och den nedre delen av ugnen kan användas för att hålla föremålen varma samtidigt, en utmärkt möjlighet när du lagar en grillad frukost. Halvgrill (endast mittled) är perfekt för små mängder mat.
-  **Över och undervärme med cirkulationsfläkt:** Användningen av fläkten med båda elementen gör att maten kan tillagas snabbt och effektivt, perfekt för stora maträtter som kräver grundlig tillagning. Det ger ett liknande resultat som grillspett, som flyttar värmen runt maten istället för att flytta själva maten, vilket gör att valfri storlek eller form kan tillagas.
-  **Innerlucka helt i glas:** Innerlucka helt i glas, en enda flat yta som är enkel att hålla ren.
-  **Varmhållning:** funktionen gör det möjligt att hålla tillagad mat varm.
-  **Pyrolytisk:** Pyrolytisk rengöring kan väljas vid behov för att automatiskt rengöra ugnen.
-  **En lufttemperatur på 40 °C** skapar en perfekt miljö för jäsning av alla typer av degar. Välj helt enkelt den här funktionen och placera degen i ugnsutrymmet under den avsatta tiden.
-  **SABBAT:** med den här funktionen är det möjligt att laga mat och samtidigt respektera den judiska vilodagen.
-  **Ugnsutrymmet har 4 olika matlagningsnivåer.**



Smart Cooking är det perfekta receptet för alla tillfällen. Kött, fisk, pasta, efterrätter o.s.v. Upp till 150 automatiska recept som gör det möjligt att tillaga vad som helst med bara ett klick. Välj din meny och låt ugnen göra resten.



Teleskopskenor: gör det möjligt att dra ut rätten och kontrollera den, utan att behöva ta ut den helt från ugnen.



Kapaciteten anger mängden användbart utrymme i ugnsutrymmet, i liter.



INSTANT GO: om detta alternativ aktiveras så kan tillagningen påbörjas omedelbart. Föruppvärmningen ingår i matlagningstiden och ugnen kommer gradvis att uppnå den önskade temperaturen. Passar särskilt bra för frusen mat.



Soft close: alla modeller är utrustade med en avancerad mjuk stängning av luckan, vilket gör att ugnen kan stängas mjukt och tyst.



Elektronisk kontroll: Gör det möjligt att bevara temperaturen inne i ugnen med en precision på 2–3 °C. Därmed går det att tillaga måltider som är väldigt känsliga för temperaturförändringar, som mjuka kakor, souffléer och puddingar.



Varmhållning: funktionen gör det möjligt att hålla tillagad mat varm.