

# SFPR9606WTPNR

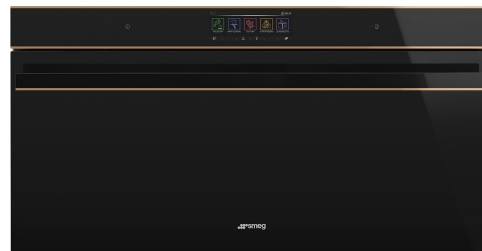

|                      |                  |
|----------------------|------------------|
| Κατηγορία            | 90cm - ύψος 48cm |
| Οικογένεια προϊόντων | Φούρνος          |
| Παροχή ενέργειας     | Ηλεκτρική        |
| Πηγή θερμότητας      | ΡΕΥΜΑ            |
| Cooking method       | Αερόθερμος       |
| Σύστημα καθαρισμού   | Πυρολυτικό       |
| Κωδικός EAN          | 8017709276164    |



## ΑΙΣΘΗΤΙΚΗ

|                    |                 |               |                 |
|--------------------|-----------------|---------------|-----------------|
| Αισθητική          | Dolce Stil Novo | Τύπος γυαλιού | Eclipse         |
| Χρώμα              | Μαύρο           | Πόρτα         | Πλήρως γυάλινη  |
| Φινίρισμα          | Γυαλιστερό      | Λαβή          | Dolce Stil Novo |
| Design             | Flat            | Χρώμα λαβής   | Μαύρο           |
| Χρώμα Φινιρισματος | Χαλκός          | Λογότυπος     | Εφαρμοσμένο     |
| Υλικό              | Γυαλί           |               |                 |

## ΧΕΙΡΙΣΜΟΣ



|                  |                         |                        |  |
|------------------|-------------------------|------------------------|--|
| Τύπος οθόνης     | VivoScreen max          | Αριθμός γλωσσών οθόνης | 11   |
| Τύπος οθόνης     | TFT                     | Εμφάνιση γλωσσών       | Italiano, English (UK), Français (FR), Nederlands, Español (ES), Português (PT), Svenska, Русский, Deutsch (DE), Dansk, Polski |
| Τρόπος χειρισμού | Προηγμένος πλήρους αφής |                        |  |

## ΠΡΟΓΡΑΜΜΑΤΑ / ΛΕΙΤΟΥΡΓΙΕΣ

|                                  |    |
|----------------------------------|----|
| Αριθμός λειτουργιών μαγειρέματος | 10 |
| Αυτόματα προγράμματα             | 48 |
| Προσαρμόσιμες συνταγές           | 64 |

## Μαγειρικές λειτουργίες

|                       |                               |                        |
|-----------------------|-------------------------------|------------------------|
| Πάνω + κάτω αντίσταση | Πάνω + κάτω αντίσταση & αέρας | Πίσω αντίσταση & αέρας |
| Turbo                 | Eco                           | Μεγάλο γκριλ           |
| Μεγάλο γκριλ & αέρας  | Κάτω αντίσταση                | Κάτω αντίσταση & αέρας |
| Pizza                 |                               |                        |

## Άλλες λειτουργίες

|                      |                      |                |
|----------------------|----------------------|----------------|
| Απόψυξη βάσει χρόνου | Απόψυξη βάσει βάρους | Φούσκωμα ζύμης |
| Keep warm            | Αναθέρμανση πιάτων   | Sabbath        |

## Λειτουργίες καθαρισμού

|          |
|----------|
| Πυρόλυση |
|----------|

## ΕΠΙΛΟΓΕΣ



|   |   |  |                                   |
|---|---|--|-----------------------------------|
| <b>Επιλογές ρύθμισης χρόνου</b>                 | Καθυστέρηση έναρξης και αυτόματη λήξη μαγειρέματος  | <b>Smart cooking</b>                             | Ναι                               |
| <b>Υπενθύμιση</b>                               | Ναι   | <b>Λειτουργία εκθεσιακού χώρου</b>               | Ναι                               |
| <b>Χρονοδιακόπτης</b>                           | 3   | <b>Λειτουργία επίδειξης</b>                      | Ναι                               |
| <b>Κλειδώμα χειριστηρίων / Ασφάλεια παιδιών</b> | Ναι   | <b>Αισθητήρες αφής</b>                           | Ναι                               |
| <b>Άλλες επιλογές</b>                           | Keep warm, Eco light, Ρύθμιση γλώσσας, Οθόνη ψηφιακού ρολογιού, Ένταση ήχου, Ηχητική επιβεβαίωση, Φωτεινότητα | <b>Ιστορικό πρόσφατα επιλεγμένων λειτουργιών</b> | Ναι, οι τελευταίες 10 λειτουργίες |
| <b>Μαγείρεμα με αισθητήρα θερμοκρασίας</b>      | Ναι   | <b>Ταχεία προθέρμανση</b>                        | Ναι                               |
| <b>Multi-step cooking</b>                       | Ναι, μέχρι 3 στάδια   | <b>Λειτουργία Instant GO</b>                     | Ναι                               |

## ΤΕΧΝΙΚΑ ΧΑΡΑΚΤΗΡΙΣΤΙΚΑ



|   |          |   |              |
|---|----------|---|--------------|
| <b>Ελάχιστη θερμοκρασία</b>                                 | 30 °C    | <b>Απενεργοποίηση αντιστάσεων &amp; αέρα με το άνοιγμα της πόρτας</b> | Ναι          |
| <b>Μέγιστη θερμοκρασία</b>                                  | 280 °C   | <b>Τύπος ανοίγματος πόρτας</b>  | Προς τα κάτω |
| <b>Αριθμός οδηγών</b>                                       | 4        | <b>Πόρτα</b>  | Cool Touch   |
| <b>Αρ. ανεμιστήρων</b>                                      | 3        | <b>Αφαιρούμενη πόρτα</b>  | Ναι          |
| <b>Αριθμός λαμπτήρων</b>                                    | 2        |   |              |
| <b>Τύπος λαμπτήρων</b>                                      | Αλογόνου |   |              |
| <b>Λαμπτήρας που μπορεί να αντικατασταθεί από το χρήστη</b> | Ναι      | <b>Κρυστάλλινο εσωτερικό πόρτας</b>                                   | Ναι          |

|  |        |  |                   |
|--|--------|--|-------------------|
| Ισχύς λαμπτήρα                                 | 40 W   | Αφαιρούμενο εσωτερικό πόρτας                 | Ναι               |
| Ενεργοποίηση φωτισμού με το ανοίγμα της πόρτας | Ναι    | Κρύσταλλα πόρτας                             | 4                 |
| Ισχύς κάτω αντίστασης                          | 1700 W | Μεντεσέδες Soft Close                        | Ναι               |
| Ισχύς άνω αντίστασης                           | 1200 W | Σύστημα ψύξης                                | Εφαπτόμενο        |
| Ισχύς γκριλ                                    | 1700 W | Cooling duct                                 | Double            |
| Ισχύς μεγάλου γκριλ                            | 2900 W | Speed Reduction Cooling System               | Ναι               |
| Ισχύς πίσω κυκλικής αντίστασης                 | 1550 W | Ωφέλιμες διαστάσεις χώρου κοιλότητας (Υ×Π×Β) | 283x724x418 mm    |
| Κυκλικό θερμαντικό στοιχείο 2 - Ισχύς          | 1550 W | Έλεγχος θερμοκρασίας                         | Ηλεκτρονικός      |
|  |        | Υλικό κοιλότητας                             | Σμάλτο Ever Clean |

## ΣΗΜΑΝΣΗ ΑΠΟΔΟΣΗΣ / ΕΝΕΡΓΕΙΑΣ



|   |          |
|---|----------|
| Ενεργειακή Απόδοση                                  | A+       |
| Καθαρή χωρητικότητα                                 | 85 λίτρα |
| Κατανάλωση ενέργειας ανά κύκλο με στατικό μαγείρεμα | 0.74 kWh |
| Κατανάλωση ενέργειας σε συμβατικό τρόπο λειτουργίας | 2.66 MJ  |

|  |          |
|--|----------|
| Κατανάλωση ενέργειας με στατικό μαγείρεμα και αέρα           | 4.64 MJ  |
| Κατανάλωση ενέργειας ανά κύκλο με στατικό μαγείρεμα και αέρα | 1.29 kWh |
| Αριθμός κοιλοτήτων   | 1        |
| Δείκτης ενεργειακής απόδοσης                                 | 81.3 %   |

## ΠΕΡΙΛΑΜΒΑΝΟΜΕΝΑ ΑΞΕΣΟΥΑΡ



|                          |   |
|--------------------------|---|
| Ράφι με προστασία πίσω   | 1 |
| Εμαγιέ ταψί, βάθους 40mm | 1 |
| Ένθετη σχάρα ψησίματος   | 1 |

|                                      |                   |
|--------------------------------------|-------------------|
| Τηλεσκοπικοί οδηγοί, ολικής εξαγωγής | 1                 |
| Αισθητήρας θερμοκρασίας κρέατος      | Ναι, ενός σημείου |

## ΗΛΕΚΤΡΙΚΗ ΣΥΝΔΕΣΗ

|                  |           |
|------------------|-----------|
| Τάση             | 220-240 V |
| Ένταση ρεύματος  | 15 A      |
| Ονομαστική ισχύς | 3300 W    |

|                            |          |
|----------------------------|----------|
| Συχνότητα (Hz)             | 50/60 Hz |
| Μήκος καλωδίου τροφοδοσίας | 150 cm   |

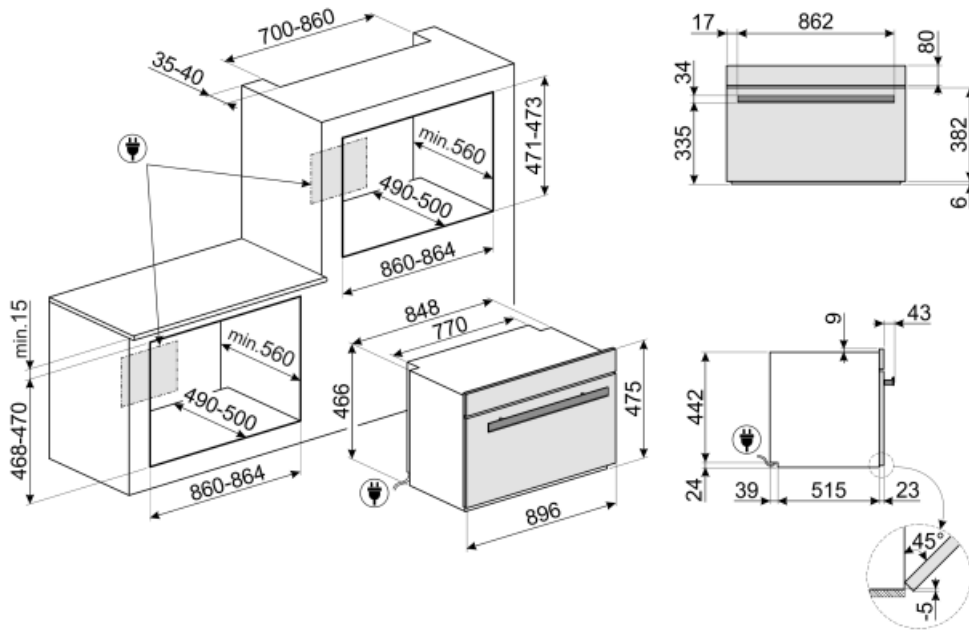

---

## Not included accessories

---

### BNP608T















Ταψί επικαλυμμένο με τεφλόν, βάθους 8 mm, για τοποθέτηση στο ράφι















### PPR9



Πυρίμαχη πέτρα πίτσας χωρίς χερούλια.  
Τετράγωνη πέτρα: M64xY2,3xB37,5 cm  
Κατάλληλο και για φούρνους αερίου,  
που τοποθετούνται στο γκριλ.

## Symbols glossary (TT)

-  Τεχνολογία 3πλού ανεμιστήρα: Ο φούρνος είναι εξοπλισμένος με ένα αποκλειστικό σύστημα τριών ανεμιστήρων, το οποίο, σε συνδυασμό με την αυξημένη ισχύ των μοτέρ, επιτρέπει εξαιρετική απόδοση μαγειρέματος. Οι δύο μεγάλοι πλευρικοί ανεμιστήρες διανέμουν τον αέρα γύρω από την εξωτερική περίμετρο της κοιλότητας ενώ ο μικρότερος κεντρικός ανεμιστήρας αυξάνει την κυκλοφορία του αέρα δημιουργώντας μια κατακόρυφη δίνη θερμότητας. Κατά συνέπεια, η θερμοκρασία εντός της κοιλότητας είναι ομοιόμορφη, επιτρέποντας στα τρόφιμα να μαγειρεύονται ομοιόμορφα και στα πέντε επίπεδα, όπως στις επαγγελματικές κουζίνες.
-  A+: Η κατηγορία ενεργειακής απόδοσης A+ συμβάλλει στην εξοικονόμηση ενέργειας έως και 10% σε σύγκριση με την κατηγορία A. Η μέγιστη απόδοση με ελάχιστη κατανάλωση είναι εγγυημένη.
-  Απόψυξη με το χρόνο: με αυτή τη λειτουργία ο χρόνος απόψυξης των τροφίμων καθορίζεται αυτόματα.
-  Τετραπλά τζάμια: Αριθμός τζαμιών πόρτας.
-  Ηλεκτρική
-  Cool Touch: Οι περισσότεροι φούρνοι Smeg έχουν "δροσερή πόρτα". Χάρη στο συνδυασμό επαπτομενικής ψύξης και εσωτερικών θερμοανακλαστικών γυαλιών, η θερμοκρασία στην εξωτερική επιφάνεια της πόρτας διατηρείται κάτω από τους 50°C. Εκτός από την ασφάλεια, αυτό το σύστημα προστατεύει τις πλευρές των επίπλων από υπερθέρμανση.
-  Παιδική ασφάλεια: ορισμένα μοντέλα είναι εξοπλισμένα με συσκευή για το κλείδωμα του προγράμματος/κύκλου έτσι ώστε να μην μπορεί να αλλάξει κατά λάθος.
-  Σύστημα ψύξης αέρα: για την εξασφάλιση ασφαλών επιφανειακών θερμοκρασιών.
-  Απόψυξη κατά βάρος: Με αυτή τη λειτουργία καθορίζεται ο χρόνος απόψυξης.
-  Αυτόματη απενεργοποίηση φωτισμού: για μεγαλύτερη εξοικονόμηση ενέργειας, ο φωτισμός σβήνει αυτόματα μετά από ένα λεπτό από την έναρξη του μαγειρέματος.
-  Σμάλτο Ever Clean: εφαρμόζεται ηλεκτροστατικά, από άκρη σε άκρη για την αποφυγή ρωγμών με την πάροδο του χρόνου. Είναι ένα ιδιαίτερο πυρολυτικό σμάλτο, ανθεκτικό στα οξέα, το οποίο, εκτός από ευχάριστα φωτεινό, προάγει τον καλύτερο καθαρισμό των τοιχωμάτων του φούρνου, χάρη στη μη πορώδη επιφάνεια. Ψήνεται σε θερμοκρασία άνω των 850°C και πολυμερίζεται αργά σε επιστημονικά καθορισμένο ρυθμό για να εξασφαλίσει ομοιόμορφο βάθος και αντοχή. Το σμάλτο Ever Clean δημιουργεί ένα άψογο φινίρισμα τόσο στο εσωτερικό του φούρνου όσο και στα ταψιά, κάνοντας τις επιφάνειες του φούρνου απίστευτα εύκολες στον καθαρισμό. Διατηρείται με την πάροδο του χρόνου καθώς μειώνει την πρόσφυση του λίπους κατά το μαγείρεμα.
-  Κάτω αντίσταση + αέρας: ο συνδυασμός του αέρα μόνο με την κάτω αντίσταση επιτρέπει το μαγείρεμα φαγητών που έχουν ήδη μαγειρευτεί στην επιφάνεια, αλλά όχι εσωτερικά ταχύτερα. Αυτό το σύστημα συνιστάται για την ολοκλήρωση του μαγειρέματος φαγητών που είναι ήδη καλά μαγειρεμένα στην επιφάνεια, αλλά όχι εσωτερικά και απαιτούν μετρίως υψηλότερη θερμοκρασία. Ιδανικό για κάθε είδος φαγητού.

-  Πάνω και κάτω αντίσταση με αέρα: Έντονη και ομοιογενής παραδοσιακή μαγειρική, κατάλληλη και για σύνθετες συνταγές. Ο ανεμιστήρας είναι ενεργός και η θερμότητα έρχεται από κάτω και από πάνω ταυτόχρονα. Έτσι εξασφαλίζει ταχύτερο και πιο ομοιογενές αποτέλεσμα, διατηρώντας τα αρώματα και την υγρασία στο εσωτερικό. Ιδανικό για ζυμαρικά φούρνου, μπισκότα, ψητά και πίτες.
-  Κάτω αντίσταση: η θερμότητα προέρχεται μόνο από το κάτω μέρος της κοιλότητας. Ο ανεμιστήρας δεν είναι ενεργός. Ιδανικό για γλυκές και αλμυρές πίτες και pizza. Σχεδιασμένο για να ολοκληρώσει το μαγείρεμα και να κάνει το φαγητό πιο τραγανό. Αυτό το σύμβολο στους φούρνους αερίου υποδεικνύει τον φλόγιστο αερίου.
-  ECO: μαγείρεμα χαμηλής κατανάλωσης ενέργειας. Αυτή η λειτουργία είναι κατάλληλη για μαγείρεμα σε ένα μόνο ράφι με χαμηλή κατανάλωση ενέργειας. Συνιστάται για όλα τα είδη τροφίμων εκτός από αυτά που μπορούν να παράγουν πολλή υγρασία (για παράδειγμα λαχανικά). Για να επιτευχθεί η μέγιστη εξοικονόμηση ενέργειας και να μειωθεί ο χρόνος, συνιστάται να τοποθετείτε το φαγητό στο φούρνο χωρίς προθέρμανση.
-  Γκριλ με αέρα: έντονη θερμότητα προέρχεται μόνο από την πάνω διπλή αντίσταση ενώ ο ανεμιστήρας είναι ενεργός. Επιτρέπει το βέλτιστο ψήσιμο των πιο χοντρών κομματιών κρέατος.
-  Turbo: Η χρήση του αέρα με την πίσω αλλά και την πάνω και κάτω αντίσταση επιτρέπει το γρήγορο μαγείρεμα, ακόμα και σε πολλά ράφια χωρίς να αναμειγνύονται τα αρώματα. Ιδανικό για μεγάλες ποσότητες ή φαγητά που απαιτούν έντονο μαγείρεμα.
-  Πλήρως γυάλινο εσωτερικό πόρτα: Το εσωτερικό της πόρτας αποτελείται από μια ενιαία επίπεδη γυάλινη επιφάνεια που είναι εύκολη στον καθαρισμό.
-  KEEP WARM. Λειτουργία που κρατά ζεστό το φαγητό μετά το πέρας του μαγειρέματος
-  Στατικό μαγείρεμα: Παραδοσιακή μαγειρική λειτουργία κατάλληλη για την προετοιμασία ενός φαγητού τη φορά. Ο ανεμιστήρας δεν είναι ενεργός και η θερμότητα έρχεται από κάτω και από πάνω ταυτόχρονα. Το στατικό μαγείρεμα είναι πιο αργό και ντελικάτο, ιδανικό για καλά μαγειρεμένα και στεγνά φαγητά ακόμα και στο εσωτερικό τους. Ιδανικό για το μαγείρεμα όλων των ειδών ψητών, λιπαρών κρέατων, ψωμιού, γεμιστών κέικ.
-  Κυκλική αντίσταση με αέρα: Ο συνδυασμός του αέρα με την πίσω κυκλική αντίσταση δίνει μια μέθοδο μαγειρέματος ζεστού αέρα. Αυτό παρέχει πολλά οφέλη, συμπεριλαμβανομένης της μη προθέρμανσης, εάν ο χρόνος μαγειρέματος υπερβεί τα 20 λεπτά, χωρίς μεταφορά γεύσης κατά το μαγείρεμα διαφορετικών τροφίμων ταυτόχρονα, λιγότερη κατανάλωση ενέργειας και μικρότερους χρόνους μαγειρέματος. Καλό για όλα τα είδη φαγητού.
-  Γκριλ: Πολύ έντονη θερμότητα προέρχεται μόνο από πάνω, από την διπλή αντίσταση. Ο ανεμιστήρας δεν είναι ενεργός. Παρέχει εξαιρετικά αποτελέσματα ψησίματος και γκρατιναρίσματος. Χρησιμοποιούμενο στο τέλος του μαγειρέματος, δίνει ένα ομοιόμορφο ρόδισμα στα πιάτα.
-  Λειτουργία πίτσας: Η ταυτόχρονη λειτουργία τριών στοιχείων εξασφαλίζει τη βέλτιστη δυνατότητα μαγειρέματος όταν χρησιμοποιείται με την πέτρα πίτσας Smeg.
-  Μικρές συσκευές ύψους 48 cm. Ιδανική λύση για την κάλυψη των λειτουργικών απαιτήσεων των σετ κουζίνας μικρού ύψους. Διατίθεται σε διάφορους τύπους και σε διαφορετικά στυλ.
-  Το τζάμι της εσωτερικής πόρτας: μπορεί να αφαιρεθεί με μερικές γρήγορες κινήσεις για τον καθαρισμό.
-  Ασύμμετρος φωτισμός: Δύο αντίθετα τοποθετημένα πλευρικά φώτα σε διαφορετικό ύψος, αυξάνουν την ορατότητα στο εσωτερικό του φούρνου.

-  **ΠΥΡΟΛΥΣΗ - ΛΕΙΤΟΥΡΓΙΑ ΑΥΤΟΜΑΤΟΥ ΚΑΘΑΡΙΣΜΟΥ:** ο φούρνος θερμαίνεται σε θερμοκρασία που πλησιάζει τους 500°C και απανθρακώνει τα λίπη και τα υπολείμματα φαγητού σε μια λεπτή στάχτη που μπορεί εύκολα να σκουπιστεί με ένα υγρό πανί. Σε τόσο υψηλή θερμοκρασία, η πόρτα κλειδώνει αυτόματα για ασφάλεια, ενώ η θερμοκρασία της πόρτας παραμένει ελεγχόμενη, επομένως είναι ασφαλές να αγγίξετε. Η λειτουργία είναι ρυθμιζόμενη από τον χρήστη με βάση το επίπεδο βρωμιάς που υπάρχει στο φούρνο.
-  **Μαγείρεμα με αισθητήρα θερμοκρασίας:** Είναι δυνατή η εμφάνιση της θερμοκρασίας που ανιχνεύεται από τον ανιχνευτή και η ρύθμιση της θερμοκρασίας στόχου που πρέπει να φτάσει το πιάτο. Όταν ο πυρήνας του πιάτου φτάσει στην επιθυμητή θερμοκρασία, το μαγείρεμα σταματάει.
-  **Ταχεία προθέρμανση:** Η λειτουργία ταχείας προθέρμανσης μπορεί να χρησιμοποιηθεί για την επίτευξη της επιλεγμένης θερμοκρασίας μέσα σε λίγα λεπτά.
-  **Οδηγός αφής:** Κρατώντας πατημένο οποιοδήποτε σύμβολο για 3 δευτερόλεπτα μπορείτε να πάρετε πληροφορίες σχετικά με τη λειτουργία του.
-  **Το Smart Cooking είναι η τέλεια συνταγή για κάθε περίπτωση.** Κρέας, ψάρι, ζυμαρικά, επιδόρπια κ.λπ. έως και 150 αυτόματες συνταγές που επιτρέπουν να κάνετε οποιαδήποτε προετοιμασία με ένα μόνο κλικ. Αποφασίστε το μενού και ο φούρνος αναλαμβάνει τα υπόλοιπα.
-  **Soft close:** όλα τα μοντέλα είναι εξοπλισμένα με προηγμένη λειτουργία ομαλού κλεισίματος της πόρτας, η οποία επιτρέπει στη συσκευή να κλείνει ομαλά και αθόρυβα.
-  **Τηλεσκοπικές ράγες:** σας επιτρέπουν να τραβήξετε έξω το πιάτο και να το ελέγξετε χωρίς να χρειαστεί να το αφαιρέσετε εντελώς από το φούρνο.
-  **Η χωρητικότητα δηλώνει την ποσότητα του χρησιμοποιήσιμου χώρου στην κοιλότητα του φούρνου σε λίτρα.**
-  ...
-  **Προθέρμανση:** Μια επιλογή για τη θέρμανση των πιάτων και τη διατήρηση των έτοιμων γευμάτων ζεστά.
-  **Ο αέρας στους 40°C παρέχει το ιδανικό περιβάλλον για να παρέχει μείγματα ζύμης τύπου μαγιάς. Απλά επιλέξτε τη λειτουργία και τοποθετήστε τη ζύμη στην κοιλότητα για την κατανομή.**
-  **Σάββατο:** Αυτή η λειτουργία σας επιτρέπει να μαγειρεύετε φαγητό κατά τη διάρκεια του Σαββάτου, της γιορτής της ανάπαυσης στην Εβραϊκή θρησκεία, σεβόμενοι τις αρχές. Ο φούρνος λειτουργεί.
-  **Η κοιλότητα του φούρνου έχει 4 διαφορετικά επίπεδα μαγειρέματος.**
-  **Συσκευές με δυνατότητα σύνδεσης Wi-Fi.** Μέσω της εφαρμογής SmegConnect μπορείτε να παρακολουθείτε και να ελέγχετε εξ αποστάσεως συσκευές μέσω smartphone και tablet (iOS και Android).
-  **Μαγείρεμα σε βήματα:** Μπορείτε να ρυθμίσετε έως 3 φάσεις μαγειρέματος στην ίδια συνταγή ανάλογα με τη λειτουργία, το χρόνο και/ή τη θερμοκρασία. Στο τέλος της μιας φάσης η επόμενη θα ξεκινήσει αυτόματα.
-  **Ηλεκτρονικός έλεγχος:** Σας επιτρέπει να διατηρείτε τη θερμοκρασία στο εσωτερικό του φούρνου με ακρίβεια 2-3 ° C. Αυτό επιτρέπει να μαγειρεύετε γεύματα που είναι πολύ ευαίσθητα στις αλλαγές θερμοκρασίας, όπως κέικ, σουφλέ, πουτίγκες.
-  **Συνδεσιμότητα Wi-Fi**
-  ...





INSTANT GO: ενεργοποιώντας αυτήν την επιλογή προχωράτε σε άμεση έναρξη του μαγειρέματος. Η προθέρμανση περιλαμβάνεται στον χρόνο μαγειρέματος και ο φούρνος θα φτάσει σταδιακά στην επιθυμητή θερμοκρασία. Ιδιαίτερα κατάλληλο για κατεψυγμένα τρόφιμα.