

# SFR9300X



<b>Κατηγορία</b>	90cm - ύψος 48cm
<b>Οικογένεια προϊόντων</b>	Φούρνος
<b>Παροχή ενέργειας</b>	Ηλεκτρική
<b>Πηγή θερμότητας</b>	PEYMA
<b>Cooking method</b>	Αερόθερμος
<b>Σύστημα καθαρισμού</b>	VaporClean
<b>Κωδικός EAN</b>	8017709258214



## ΑΙΣΘΗΤΙΚΗ

<b>Αισθητική</b>	Classic	<b>Serigraphy type</b>	Σύμβολα
<b>Χρώμα</b>	Ανοξειδωτο ασάλι	<b>Πόρτα</b>	2 οριζόντιες λωρίδες
<b>Design</b>	Flat	<b>Λαβή</b>	Classic
<b>Υλικό</b>	Ανοξειδωτο ασάλι	<b>Χρώμα λαβής</b>	Ανοξειδωτο ασάλι
<b>Τύπος ατσαλιού</b>	Βουρτσισμένο	<b>Λογότυπος</b>	Ανάγλυφο
<b>Τύπος γυαλιού</b>	Eclipse	<b>Χειριστήρια</b>	Classic
<b>Χρώμα σειρογραφίας</b>	Μαύρο	<b>Χρώμα χειριστηρίων</b>	Εφέ ατσαλιού

## ΧΕΙΡΙΣΜΟΣ



<b>Τύπος οθόνης</b>	DigiScreen	<b>Τρόπος χειρισμού</b>	Χειριστήρια & πλήκτρα αφής
<b>Τύπος οθόνης</b>	Led	<b>Αριθμός χειριστηρίων</b>	2

## ΠΡΟΓΡΑΜΜΑΤΑ / ΛΕΙΤΟΥΡΓΙΕΣ

**Αριθμός λειτουργιών μαγειρέματος** 8  
**Μαγειρικές λειτουργίες**

Πάνω + κάτω αντίσταση	Πάνω + κάτω αντίσταση & αέρας	Πίσω αντίσταση & αέρας
Eco	Μεγάλο γκριλ	Μεγάλο γκριλ & αέρας
Κάτω αντίσταση	Πίσω + κάτω αντίσταση & αέρας	

## Λειτουργίες καθαρισμού

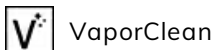

## ΕΠΙΛΟΓΕΣ

Επιλογές ρύθμισης χρόνου	Καθυστέρηση έναρξης και αυτόματη λήξη μαγειρέματος	Υπενθύμιση	Ναι
--------------------------	----------------------------------------------------	------------	-----

## ΤΕΧΝΙΚΑ ΧΑΡΑΚΤΗΡΙΣΤΙΚΑ



Capacity (Lt)	85 l	Κυκλικό θερμαντικό στοιχείο 2 - Ισχύς	1550 W
Ελάχιστη θερμοκρασία	30 °C	Απενεργοποίηση αντιστάσεων & αέρα με το άνοιγμα της πόρτας	Ναι
Μέγιστη θερμοκρασία	260 °C	Τύπος ανοίγματος πόρτας	Προς τα κάτω
Αριθμός οδηγών	4	Πόρτα	Cool Touch
Αρ. ανεμιστήρων	2	Αφαιρούμενη πόρτα	Ναι
Αριθμός λαμπτήρων	2	Κρυστάλλινο εσωτερικό πόρτας	Ναι
Τύπος λαμπτήρων	Αλογόνου	Αφαιρούμενο εσωτερικό πόρτας	Ναι
Λαμπτήρας που μπορεί να αντικατασταθεί από το χρήστη	Ναι	Κρύσταλλα πόρτας	3
Ισχύς λαμπτήρα	40 W	Σύστημα ψύξης	Εφαπτόμενο
Ενεργοποίηση φωτισμού με το άνοιγμα της πόρτας	Ναι	Cooling duct	Single
Ισχύς κάτω αντίστασης	1700 W	Speed Reduction Cooling System	Ναι
Ισχύς άνω αντίστασης	1200 W	Ωφέλιμες διαστάσεις χώρου κοιλότητας (ΥxΠxB)	283x724x418 mm
Ισχύς γκριλ	1700 W	Έλεγχος θερμοκρασίας	Ηλεκτρονικός
Ισχύς μεγάλου γκριλ	2900 W	Υλικό κοιλότητας	Σμάλτο Ever Clean
Ισχύς πίσω κυκλικής αντίστασης	1550 W		

## ΣΗΜΑΝΣΗ ΑΠΟΔΟΣΗΣ / ΕΝΕΡΓΕΙΑΣ



Ενεργειακή Απόδοση	A+	Κατανάλωση ενέργειας με στατικό μαγείρεμα και αέρα	2,66 MJ
Καθαρή χωρητικότητα	85 λίτρα	Κατανάλωση ενέργειας ανά κύκλο με στατικό μαγείρεμα και αέρα	0,74 kWh
Κατανάλωση ενέργειας ανά κύκλο με στατικό μαγείρεμα	1,15 kWh	Αριθμός κοιλοτήτων	1
Κατανάλωση ενέργειας σε συμβατικό τρόπο λειτουργίας	4,14 MJ	Δείκτης ενεργειακής απόδοσης	81,3 %

## ΠΕΡΙΛΑΜΒΑΝΟΜΕΝΑ ΑΞΕΣΟΥΑΡ

Ράφι με προστασία πίσω 1  
 Εμαγιέ ταψί, βάθους 40mm 1

Ένθετη σχάρα ψησίματος 1

## ΗΛΕΚΤΡΙΚΗ ΣΥΝΔΕΣΗ

Τάση 220-240 V  
 Φις Όχι  
 Ένταση ρεύματος 14 A

Όνομαστική ισχύς 3100 W  
 Συχνότητα (Hz) 50/60 Hz  
 Μήκος καλωδίου τροφοδοσίας 150 cm

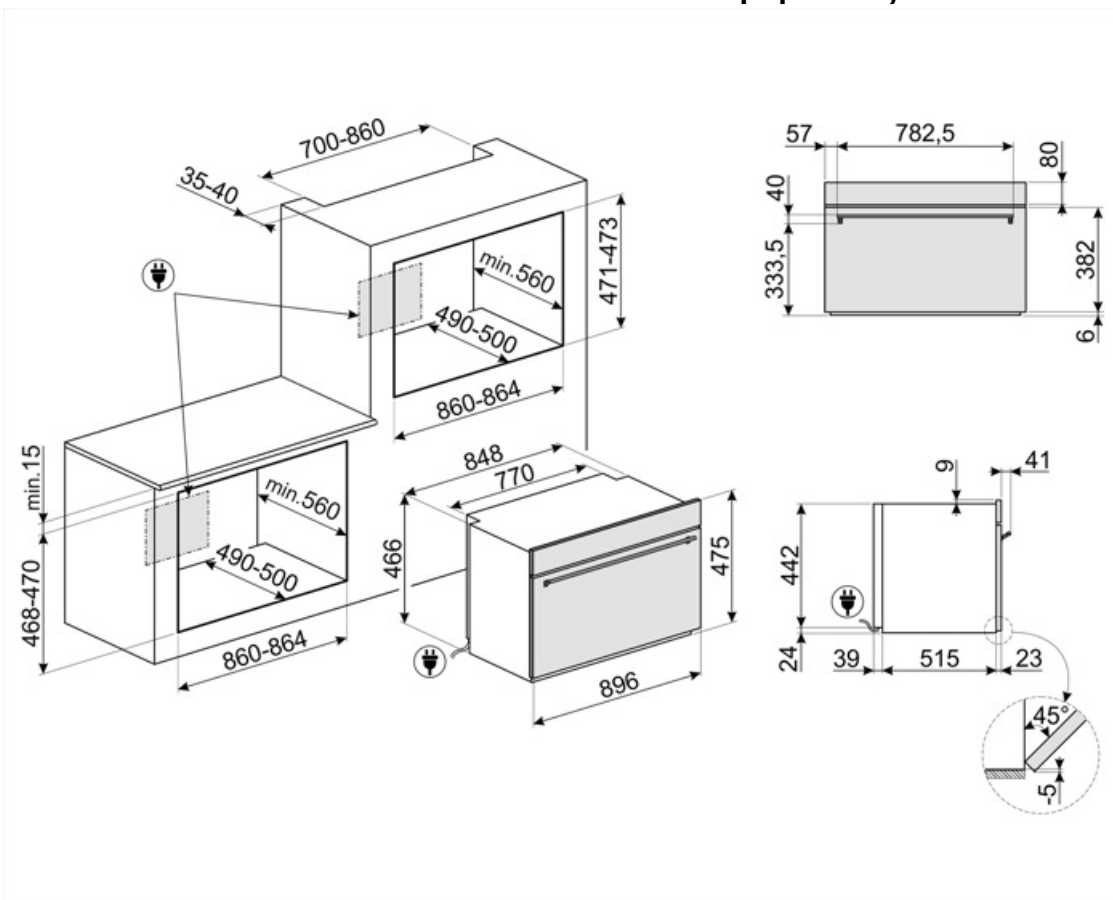

## Compatible Accessories



### BNP608T

Ταψί επικαλυμμένο με τεφλόν, βάθους 8 mm, για τοποθέτηση στο ράφι



### GTP













Μερικώς εξαγόμενοι τηλεσκοπικοί οδηγοί (1 επίπεδο), κατάλληλοι για παραδοσιακούς φούρνους. Κατασκευασμένα από ανοξείδωτο ατσάλι, εγγυώνται σταθερότητα και διευκολύνουν την ομαλή εξαγωγή των ταψιών.













### GTT

Πλήρως εξαγόμενοι τηλεσκοπικοί οδηγοί (1 επίπεδο), κατάλληλοι για παραδοσιακούς φούρνους. Κατασκευασμένοι από ανοξείδωτο ατσάλι, εγγυώνται σταθερότητα και διευκολύνουν την ομαλή εξαγωγή των ταψιών.

## Symbols glossary

-  A+: Η κατηγορία ενεργειακής απόδοσης A+ συμβάλλει στην εξοικονόμηση ενέργειας έως και 10% σε σύγκριση με την κατηγορία A. Η μέγιστη απόδοση με ελάχιστη κατανάλωση είναι εγγυημένη.
-  Πόρτες με τριπλά τζαμιά: Αριθμός τζαμιών πόρτας.
-  Σμάλτο Ever Clean: εφαρμόζεται ηλεκτροστατικά, από άκρη σε άκρη για την αποφυγή ρωγμών με την πάροδο του χρόνου. Είναι ένα ιδιαίτερο πυρολυτικό σμάλτο, ανθεκτικό στα οξέα, το οποίο, εκτός από ευχάριστα φωτεινό, προάγει τον καλύτερο καθαρισμό των τοιχωμάτων του φούρνου, χάρη στη μη πορώδη επιφάνεια. Ψήνεται σε θερμοκρασία άνω των 850°C και πολυμερίζεται αργά σε επιστημονικά καθορισμένο ρυθμό για να εξασφαλίσει ομοιόμορφο βάθος και αντοχή. Το σμάλτο Ever Clean δημιουργεί ένα άψογο φινίρισμα τόσο στο εσωτερικό του φούρνου όσο και στα ταψιά, κάνοντας τις επιφάνειες του φούρνου απίστευτα εύκολες στον καθαρισμό. Διατηρείται με την πάροδο του χρόνου καθώς μειώνει την πρόσφυση του λίπους κατά το μαγείρεμα.
-  Πάνω και κάτω αντίσταση με αέρα: Έντονη και ομοιογενής παραδοσιακή μαγειρική, κατάλληλη και για σύνθετες συνταγές. Ο ανεμιστήρας είναι ενεργός και η θερμότητα έρχεται από κάτω και από πάνω ταυτόχρονα. Έτσι εξασφαλίζει ταχύτερο και πιο ομοιογενές αποτέλεσμα, διατηρώντας τα αρώματα και την υγρασία στο εσωτερικό. Ιδανικό για ζυμαρικά φούρνου, μπισκότα, ψητά και πίτες.
-  Κάτω αντίσταση: η θερμότητα προέρχεται μόνο από το κάτω μέρος της κοιλότητας. Ο ανεμιστήρας δεν είναι ενεργός. Ιδανικό για γλυκές και αλμυρές πίτες και pizza. Σχεδιασμένο για να ολοκληρώσει το μαγείρεμα και να κάνει το φαγητό πιο τραγανό. Αυτό το σύμβολο στους φούρνους αερίου υποδεικνύει τον φλόγιστο αερίου.
-  Κυκλική αντίσταση με αέρα: Ο συνδυασμός του αέρα με την πίσω κυκλική αντίσταση δίνει μια μέθοδο μαγειρέματος ζεστού αέρα. Αυτό παρέχει πολλά οφέλη, συμπεριλαμβανομένης της μη προθέρμανσης, εάν ο χρόνος μαγειρέματος υπερβαίνει τα 20 λεπτά, χωρίς μεταφορά γεύσης κατά το μαγείρεμα διαφορετικών τροφίμων ταυτόχρονα, λιγότερη κατανάλωση ενέργειας και μικρότερους χρόνους μαγειρέματος. Καλό για όλα τα είδη φαγητού.
-  Σύστημα ψύξης αέρα: για την εξασφάλιση ασφαλών επιφανειακών θερμοκρασιών.
-  Ηλεκτρική
-  Cool Touch: Οι περισσότεροι φούρνοι Smeg έχουν "δροσερή πόρτα". Χάρη στο συνδυασμό επαπτομενικής ψύξης και εσωτερικών θερμοανакλαστικών γυαλιών, η θερμοκρασία στην εξωτερική επιφάνεια της πόρτας διατηρείται κάτω από τους 50°C. Εκτός από την ασφάλεια, αυτό το σύστημα προστατεύει τις πλευρές των επίπλων από υπερθέρμανση.
-  Στατικό μαγείρεμα: Παραδοσιακή μαγειρική λειτουργία κατάλληλη για την προετοιμασία ενός φαγητού τη φορά. Ο ανεμιστήρας δεν είναι ενεργός και η θερμότητα έρχεται από κάτω και από πάνω ταυτόχρονα. Το στατικό μαγείρεμα είναι πιο αργό και ντελικάτο, ιδανικό για καλά μαγειρεμένα και στεγνά φαγητά ακόμα και στο εσωτερικό τους. Ιδανικό για το μαγείρεμα όλων των ειδών ψητών, λιπαρών κρέατων, ψωμιού, γεμιστών κέικ.
-  Πίσω και κάτω αντίσταση με αέρα: Η προσθήκη της κάτω αντίστασης προσθέτει επιπλέον θερμότητα στη βάση για τα τρόφιμα που απαιτεί επιπλέον μαγείρεμα.
-  ECO: μαγείρεμα χαμηλής κατανάλωσης ενέργειας. Αυτή η λειτουργία είναι κατάλληλη για μαγείρεμα σε ένα μόνο ράφι με χαμηλή κατανάλωση ενέργειας. Συνιστάται για όλα τα είδη τροφίμων εκτός από αυτά που μπορούν να παράγουν πολλή υγρασία (για παράδειγμα λαχανικά). Για να επιτευχθεί η μέγιστη εξοικονόμηση ενέργειας και να μειωθεί ο χρόνος, συνιστάται να τοποθετείτε το φαγητό στο φούρνο χωρίς προθέρμανση.

-  Γκριλ: Πολύ έντονη θερμότητα προέρχεται μόνο από πάνω, από την διπλή αντίσταση. Ο ανεμιστήρας δεν είναι ενεργός. Παρέχει εξαιρετικά αποτελέσματα ψησίματος και γκρατιναρίσματος. Χρησιμοποιούμενο στο τέλος του μαγειρέματος, δίνει ένα ομοιόμορφο ρόδισμα στα πιάτα.
-  Μικρές συσκευές ύψους 48 cm. Ιδανική λύση για την κάλυψη των λειτουργικών απαιτήσεων των σετ κουζίνας μικρού ύψους. Διατίθεται σε διάφορους τύπους και σε διαφορετικά στυλ.
-  Το τζάμι της εσωτερικής πόρτας: μπορεί να αφαιρεθεί με μερικές γρήγορες κινήσεις για τον καθαρισμό.
-  Η κοιλότητα του φούρνου έχει 4 διαφορετικά επίπεδα μαγειρέματος.
-  Vapor Clean: μια απλή λειτουργία καθαρισμού με ατμό που μαλακώνει τις επικαθίσεις στην κοιλότητα του φούρνου.
-  LED οθόνη 4,3 ιντσών με έλεγχο από 3 πλήκτρα αφής και περιστρεφόμενα χειριστήρια
-  Γκριλ με αέρα: έντονη θερμότητα προέρχεται μόνο από την πάνω διπλή αντίσταση ενώ ο ανεμιστήρας είναι ενεργός. Επιτρέπει το βέλτιστο ψήσιμο των πιο χοντρών κομματιών κρέατος.
-  Πλήρως γυάλινο εσωτερικό πόρτα: Το εσωτερικό της πόρτας αποτελείται από μια ενιαία επίπεδη γυάλινη επιφάνεια που είναι εύκολη στον καθαρισμό.
-  Ασύμμετρος φωτισμός: Δύο αντίθετα τοποθετημένα πλευρικά φώτα σε διαφορετικό ύψος, αυξάνουν την ορατότητα στο εσωτερικό του φούρνου.
-  Ηλεκτρονικός έλεγχος: Σας επιτρέπει να διατηρείτε τη θερμοκρασία στο εσωτερικό του φούρνου με ακρίβεια 2-3 ° C. Αυτό επιτρέπει να μαγειρεύετε γεύματα που είναι πολύ ευαίσθητα στις αλλαγές θερμοκρασίας, όπως κέικ, σουφλέ, πουτίγκες.
-  Η χωρητικότητα δηλώνει την ποσότητα του χρησιμοποιήσιμου χώρου στην κοιλότητα του φούρνου σε λίτρα.