

SFR9302TX

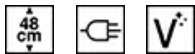

Κατηγορία	90cm - ύψος 48cm
Οικογένεια προϊόντων	Φούρνος
Παροχή ενέργειας	Ηλεκτρική
Πηγή θερμότητας	PEYMA
Cooking method	Αερόθερμος
Σύστημα καθαρισμού	VaporClean
Κωδικός EAN	8017709326548



ΑΙΣΘΗΤΙΚΗ

Αισθητική	Classic	Serigraphy type	Σύμβολα
Χρώμα	Ανοξειδωτο ασάλι	Πόρτα	2 οριζόντιες λωρίδες
Φινίρισμα	Χωρίς δαχτυλιές	Λαβή	Classic
Design	Flat	Χρώμα λαβής	Ανοξειδωτο ασάλι
Υλικό	Ανοξειδωτο ασάλι	Λογότυπος	Ανάγλυφο
Τύπος ατσαλιού	Βουρτσισμένο	Χειριστήρια	Classic
Τύπος γυαλιού	Eclipse	Χρώμα χειριστηρίων	Εφέ ατσαλιού
Χρώμα σειρογραφίας	Μαύρο		

ΧΕΙΡΙΣΜΟΣ



Τύπος οθόνης	EvoScreen	Τρόπος χειρισμού	Χειριστήρια & πλήκτρα αφής
Τύπος οθόνης	LCD	Αριθμός χειριστηρίων	2

ΠΡΟΓΡΑΜΜΑΤΑ / ΛΕΙΤΟΥΡΓΙΕΣ

Αριθμός λειτουργιών μαγειρέματος	10
---	----

Μαγειρικές λειτουργίες

Πάνω + κάτω αντίσταση	Πάνω + κάτω αντίσταση & αέρας	Πίσω αντίσταση & αέρας
Turbo	Eco	Μεγάλο γκριλ
Μεγάλο γκριλ & αέρας	Κάτω αντίσταση	Πίσω + κάτω αντίσταση & αέρας
Pizza		

Άλλες λειτουργίες

Απόψυξη βάσει χρόνου	Φούσκωμα ζύμης	Sabbath
----------------------	----------------	---------

Λειτουργίες καθαρισμού

VaporClean

ΕΠΙΛΟΓΕΣ



Επιλογές ρύθμισης χρόνου	Καθυστέρηση έναρξης και αυτόματη λήξη μαγειρέματος	Άλλες επιλογές	Keep warm, Eco light, Ηχητική επιβεβαίωση, Φωτεινότητα
Υπενθύμιση	Ναι	Λειτουργία εκθεσιακού χώρου	Ναι
Χρονοδιακόπτης	1	Ταχεία προθέρμανση	Ναι
Κλειδώμα χειριστηρίων / Ασφάλεια παιδιών	Ναι		

ΤΕΧΝΙΚΑ ΧΑΡΑΚΤΗΡΙΣΤΙΚΑ



Capacity (Lt)	70 l	Κυκλικό θερμαντικό στοιχείο 2 - Ισχύς	1550 W
Ελάχιστη θερμοκρασία	25 °C	Απενεργοποίηση αντιστάσεων & αέρα με το άνοιγμα της πόρτας	Ναι
Μέγιστη θερμοκρασία	280 °C	Τύπος ανοίγματος πόρτας	Προς τα κάτω
Αριθμός οδηγών	4	Πόρτα	Cool Touch
Αρ. ανεμιστήρων	2	Αφαιρούμενη πόρτα	Ναι
Αριθμός λαμπτήρων	2	Κρυστάλλινο εσωτερικό πόρτας	Ναι
Τύπος λαμπτήρων	Αλογόνου	Αφαιρούμενο εσωτερικό πόρτας	Ναι
Λαμπτήρας που μπορεί να αντικατασταθεί από το χρήστη	Ναι	Κρύσταλλα πόρτας	3
Ισχύς λαμπτήρα	40 W	Μεντεσέδες Soft Close	Ναι
Ενεργοποίηση φωτισμού με το άνοιγμα της πόρτας	Ναι	Σύστημα ψύξης	Εφαπτόμενο
Ισχύς κάτω αντίστασης	1700 W	Cooling duct	Double
Ισχύς άνω αντίστασης	1200 W		
Ισχύς γκριλ	1700 W		
Ισχύς μεγάλου γκριλ	2900 W		

Ισχύς πίσω κυκλικής
αντίστασης 1550 W

Speed Reduction
Cooling System Ναι

Ωφέλιμες διαστάσεις
χώρου κοιλότητας
(ΥxΠxB) 283x724x418 mm

Έλεγχος θερμοκρασίας
Υλικό κοιλότητας Ηλεκτρονικός
Σμάλτο Ever Clean

ΣΗΜΑΝΣΗ ΑΠΟΔΟΣΗΣ / ΕΝΕΡΓΕΙΑΣ



Ενεργειακή Απόδοση A+
Καθαρή χωρητικότητα 85 λίτρα
Κατανάλωση ενέργειας
ανά κύκλο με στατικό
μαγείρεμα 0,73 kWh
Κατανάλωση ενέργειας σε
συμβατικό τρόπο
λειτουργίας 2,63 MJ

Κατανάλωση ενέργειας με
στατικό μαγείρεμα και
αέρα 4,50 MJ

Κατανάλωση ενέργειας
ανά κύκλο με στατικό
μαγείρεμα και αέρα 1,25 kWh

Αριθμός κοιλοτήτων 1
Δείκτης ενεργειακής
απόδοσης 80,2 %

ΠΕΡΙΛΑΜΒΑΝΟΜΕΝΑ ΑΞΕΣΟΥΑΡ



Ράφι με προστασία πίσω 1
Εμαγιέ ταψί, βάθους
40mm 1

Ένθετη σχάρα ψησίματος 1
Τηλεσκοπικοί οδηγοί,
ολικής εξαγωγής 1

ΗΛΕΚΤΡΙΚΗ ΣΥΝΔΕΣΗ

Τάση 220-240 V
Φις Όχι
Ένταση ρεύματος 14 A

Ονομαστική ισχύς 3100 W
Συχνότητα (Hz) 50/60 Hz
Μήκος καλωδίου
τροφοδοσίας 150 cm



Compatible Accessories



BNP608T

Ταψί επικαλυμμένο με τεφλόν, βάθους 8 mm, για τοποθέτηση στο ράφι



GTP













Μερικώς εξαγόμενοι τηλεσκοπικοί οδηγοί (1 επίπεδο), κατάλληλοι για παραδοσιακούς φούρνους. Κατασκευασμένα από ανοξείδωτο ατσάλι, εγγυώνται σταθερότητα και διευκολύνουν την ομαλή εξαγωγή των ταψιών.





















GTT

Πλήρως εξαγόμενοι τηλεσκοπικοί οδηγοί (1 επίπεδο), κατάλληλοι για παραδοσιακούς φούρνους. Κατασκευασμένοι από ανοξείδωτο ατσάλι, εγγυώνται σταθερότητα και διευκολύνουν την ομαλή εξαγωγή των ταψιών.

Symbols glossary

-  A+: Η κατηγορία ενεργειακής απόδοσης A+ συμβάλλει στην εξοικονόμηση ενέργειας έως και 10% σε σύγκριση με την κατηγορία A. Η μέγιστη απόδοση με ελάχιστη κατανάλωση είναι εγγυημένη.
-  Σύστημα ψύξης αέρα: για την εξασφάλιση ασφαλών επιφανειακών θερμοκρασιών.
-  Πόρτες με τριπλά τζάμια: Αριθμός τζαμιών πόρτας.
-  Ηλεκτρική
-  Παιδική ασφάλεια: ορισμένα μοντέλα είναι εξοπλισμένα με συσκευή για το κλείδωμα του προγράμματος/κύκλου έτσι ώστε να μην μπορεί να αλλάξει κατά λάθος.
-  Απόψυξη με το χρόνο: με αυτή τη λειτουργία ο χρόνος απόψυξης των τροφίμων καθορίζεται αυτόματα.
-  Αυτόματη απενεργοποίηση φωτισμού: για μεγαλύτερη εξοικονόμηση ενέργειας, ο φωτισμός σβήνει αυτόματα μετά από ένα λεπτό από την έναρξη του μαγειρέματος.
-  Σμάλτο Ever Clean: εφαρμόζεται ηλεκτροστατικά, από άκρη σε άκρη για την αποφυγή ρωγμών με την πάροδο του χρόνου. Είναι ένα ιδιαίτερο πυρολυτικό σμάλτο, ανθεκτικό στα οξέα, το οποίο, εκτός από ευχάριστα φωτεινό, προάγει τον καλύτερο καθαρισμό των τοιχωμάτων του φούρνου, χάρη στη μη πορώδη επιφάνεια. Ψήνεται σε θερμοκρασία άνω των 850°C και πολυμερίζεται αργά σε επιστημονικά καθορισμένο ρυθμό για να εξασφαλίσει ομοιόμορφο βάθος και αντοχή. Το σμάλτο Ever Clean δημιουργεί ένα άψογο φινιρίσμα τόσο στο εσωτερικό του φούρνου όσο και στα ταψιά, κάνοντας τις επιφάνειες του φούρνου απίστευτα εύκολες στον καθαρισμό. Διατηρείται με την πάροδο του χρόνου καθώς μειώνει την πρόσφυση του λίπους κατά το μαγείρεμα.
-  Cool Touch: Οι περισσότεροι φούρνοι Smeg έχουν "δροσερή πόρτα". Χάρη στο συνδυασμό εφαιπομενικής ψύξης και εσωτερικών θερμοανакλαστικών γυαλιών, η θερμοκρασία στην εξωτερική επιφάνεια της πόρτας διατηρείται κάτω από τους 50°C. Εκτός από την ασφάλεια, αυτό το σύστημα προστατεύει τις πλευρές των επίπλων από υπερθέρμανση.
-  Πάνω και κάτω αντίσταση με αέρα: Έντονη και ομοιογενής παραδοσιακή μαγειρική, κατάλληλη και για σύνθετες συνταγές. Ο ανεμιστήρας είναι ενεργός και η θερμότητα έρχεται από κάτω και από πάνω ταυτόχρονα. Έτσι εξασφαλίζει ταχύτερο και πιο ομοιογενές αποτέλεσμα, διατηρώντας τα αρώματα και την υγρασία στο εσωτερικό. Ιδανικό για ζυμαρικά φούρνου, μπισκότα, ψητά και πίτες.
-  Στατικό μαγείρεμα: Παραδοσιακή μαγειρική λειτουργία κατάλληλη για την προετοιμασία ενός φαγητού τη φορά. Ο ανεμιστήρας δεν είναι ενεργός και η θερμότητα έρχεται από κάτω και από πάνω ταυτόχρονα. Το στατικό μαγείρεμα είναι πιο αργό και ντελικάτο, ιδανικό για καλά μαγειρεμένα και στεγνά φαγητά ακόμα και στο εσωτερικό τους. Ιδανικό για το μαγείρεμα όλων των ειδών ψητών, λιπαρών κρέατων, ψωμιού, γεμιστών κέικ.
-  Κάτω αντίσταση: η θερμότητα προέρχεται μόνο από το κάτω μέρος της κοιλότητας. Ο ανεμιστήρας δεν είναι ενεργός. Ιδανικό για γλυκές και αλμυρές πίτες και pizza. Σχεδιασμένο για να ολοκληρώσει το μαγείρεμα και να κάνει το φαγητό πιο τραγανό. Αυτό το σύμβολο στους φούρνους αερίου υποδεικνύει τον φλόγιστο αερίου.

-  Πίσω και κάτω αντίσταση με αέρα: Η προσθήκη της κάτω αντίστασης προσθέτει επιπλέον θερμότητα στη βάση για τα τρόφιμα που απαιτεί επιπλέον μαγείρεμα.
-  Κυκλική αντίσταση με αέρα: Ο συνδυασμός του αέρα με την πίσω κυκλική αντίσταση δίνει μια μέθοδο μαγειρέματος ζεστού αέρα. Αυτό παρέχει πολλά οφέλη, συμπεριλαμβανομένης της μη προθέρμανσης, εάν ο χρόνος μαγειρέματος υπερβαίνει τα 20 λεπτά, χωρίς μεταφορά γεύσης κατά το μαγείρεμα διαφορετικών τροφίμων ταυτόχρονα, λιγότερη κατανάλωση ενέργειας και μικρότερους χρόνους μαγειρέματος. Καλό για όλα τα είδη φαγητού.
-  ECO: μαγείρεμα χαμηλής κατανάλωσης ενέργειας. Αυτή η λειτουργία είναι κατάλληλη για μαγείρεμα σε ένα μόνο ράφι με χαμηλή κατανάλωση ενέργειας. Συνιστάται για όλα τα είδη τροφίμων εκτός από αυτά που μπορούν να παράγουν πολλή υγρασία (για παράδειγμα λαχανικά). Για να επιτευχθεί η μέγιστη εξοικονόμηση ενέργειας και να μειωθεί ο χρόνος, συνιστάται να τοποθετείτε το φαγητό στο φούρνο χωρίς προθέρμανση.
-  Γκριλ: Πολύ έντονη θερμότητα προέρχεται μόνο από πάνω, από την διπλή αντίσταση. Ο ανεμιστήρας δεν είναι ενεργός. Παρέχει εξαιρετικά αποτελέσματα ψησίματος και γκρατιναρίσματος. Χρησιμοποιούμενο στο τέλος του μαγειρέματος, δίνει ένα ομοιόμορφο ρόδισμα στα πιάτα.
-  Γκριλ με αέρα: έντονη θερμότητα προέρχεται μόνο από την πάνω διπλή αντίσταση ενώ ο ανεμιστήρας είναι ενεργός. Επιτρέπει το βέλτιστο ψήσιμο των πιο χοντρών κομματιών κρέατος.
-  Λειτουργία πίτσας: Η ταυτόχρονη λειτουργία τριών στοιχείων εξασφαλίζει τη βέλτιστη δυνατότητα μαγειρέματος όταν χρησιμοποιείται με την πέτρα πίτσας Smeg.
-  Turbo: Η χρήση του αέρα με την πίσω αλλά και την πάνω και κάτω αντίσταση επιτρέπει το γρήγορο μαγείρεμα, ακόμα και σε πολλά ράφια χωρίς να αναμειγνύονται τα αρώματα. Ιδανικό για μεγάλες ποσότητες ή φαγητά που απαιτούν έντονο μαγείρεμα.
-  Μικρές συσκευές ύψους 48 cm. Ιδανική λύση για την κάλυψη των λειτουργικών απαιτήσεων των σετ κουζίνας μικρού ύψους. Διατίθεται σε διάφορους τύπους και σε διαφορετικά στυλ.
-  Πλήρως γυάλινο εσωτερικό πόρτα: Το εσωτερικό της πόρτας αποτελείται από μια ενιαία επίπεδη γυάλινη επιφάνεια που είναι εύκολη στον καθαρισμό.
-  Το τζάμι της εσωτερικής πόρτας: μπορεί να αφαιρεθεί με μερικές γρήγορες κινήσεις για τον καθαρισμό.
-  KEEP WARM. Λειτουργία που κρατά ζεστό το φαγητό μετά το πέρας του μαγειρέματος
-  Ασύμμετρος φωτισμός: Δύο αντίθετα τοποθετημένα πλευρικά φώτα σε διαφορετικό ύψος, αυξάνουν την ορατότητα στο εσωτερικό του φούρνου.
-  Ο αέρας στους 40°C παρέχει το ιδανικό περιβάλλον για να παρέχει μείγματα ζύμης τύπου μαγιάς. Απλά επιλέξτε τη λειτουργία και τοποθετήστε τη ζύμη στην κοιλότητα για την κατανομή
-  Ταχεία προθέρμανση: Η λειτουργία ταχείας προθέρμανσης μπορεί να χρησιμοποιηθεί για την επίτευξη της επιλεγμένης θερμοκρασίας μέσα σε λίγα λεπτά.
-  Σάββατο: Αυτή η λειτουργία σας επιτρέπει να μαγειρεύετε φαγητό κατά τη διάρκεια του Σαββάτου, της γιορτής της ανάπαυσης στην Εβραϊκή θρησκεία, σεβόμενοι τις αρχές. Ο φούρνος λειτουργεί
-  Η κοιλότητα του φούρνου έχει 4 διαφορετικά επίπεδα μαγειρέματος.
-  Soft close: όλα τα μοντέλα είναι εξοπλισμένα με προηγμένη λειτουργία ομαλού κλεισίματος της πόρτας, η οποία επιτρέπει στη συσκευή να κλείνει ομαλά και αθόρυβα.
-  Τηλεσκοπικές ράγες: σας επιτρέπουν να τραβήξετε έξω το πιάτο και να το ελέγξετε χωρίς να χρειαστεί να το αφαιρέσετε εντελώς από το φούρνο.



Ηλεκτρονικός έλεγχος: Σας επιτρέπει να διατηρείτε τη θερμοκρασία στο εσωτερικό του φούρνου με ακρίβεια 2-3 ° C. Αυτό επιτρέπει να μαγειρεύετε γεύματα που είναι πολύ ευαίσθητα στις αλλαγές θερμοκρασίας, όπως κέικ, σουφλέ, πουτίγκες.



Η χωρητικότητα δηλώνει την ποσότητα του χρησιμοποιήσιμου χώρου στην κοιλότητα του φούρνου σε λίτρα.



Vapor Clean: μια απλή λειτουργία καθαρισμού με ατμό που μαλακώνει τις επικαθίσεις στην κοιλότητα του φούρνου.



Η νέα οθόνη EVO είναι βελτιωμένη με νέα έγχρωμα γραφικά: 5 πλήκτρα αφής ελέγχουν τις λειτουργίες και τις παραμέτρους με εξαιρετικά απλό τρόπο.