

SFR9302TX

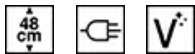

Kategória

Termékcsalád

Tápellátás

Hőforrás

Főzési mód

Tisztító rendszer

EAN kód

Csökkentett magasság; szélesség: 90 cm

Sütő

Elektromos

ELEKTROMOSSÁG

Hőlégkeveréses

Gőztisztítás

8017709326548



Design

Design család	Classica	Serigraphy type	Symbols
Szín	Rozsdamentes acél	Ajtó	2 vízszintes panellel
Felületkezelés	Ujjlenyomatmentes	Fogantyú	Classica
Design	Flat	Fogantyú színe	Inox
Anyag	Rozsdamentes acél	Logo	Embossed
Acél típusa	Szálcsiszolt	Vezérlőgombok	Classica
Üveg típusa	Eclipse	Vezérlőelemek színe	Acél hatás
Serigraphy colour	Fekete		

Kezelő elemek

			
Kijelző típusa	EvoScreen	Vezérlés	Vezérlőgombok és érintőgombok
Képernyőtechnológia	LCD	Vezérlőelemek száma	2

Programok / Funkciók

Sütési funkciók száma 10

Hagyományos sütési funkciók

Statikus	Légkeverés	Hőlégkeverés
Turbó	Eco	Nagy grill
Légkeveréses grill (nagy)	Alsó sütés	Hőlégkeverés + alsó sütés
Pizza		

Egyéb funkciók

Kiolvasztás idő szerint	Kelesztés	Sabbath
-------------------------	-----------	---------

Tisztítási funkciók

Gőztisztítás

Opciók



Időbeállítási lehetőségek	Késleltetett indítás és automatikus befejezés	Egyéb lehetőségek	Melegentartás, Eco light, Fényerő, Hangjelzések
Perc számláló	Igen	Bemutató üzemmód	Igen
Időzítő	1	Gyors előmelegítés	Igen
Vezérlés zár / Gyermekbiztonsági zár	Igen		

MŰSZAKI JELLEMZŐK



Capacity (Lt)	85 l	Körfűtőszál teljesítmény	1550 W
Minimális hőmérséklet	25 °C	Sütés felfüggesztve az ajtó kinyitásakor	Igen
Maximális hőmérséklet	280 °C	Ajtónyitás típusa	Standard nyitás
Sütőszintek száma	4	Ajtó	Hideg sütőajtó
Ventilátorok száma	2	Kivehető ajtó	Igen
Világítás száma	2	Teljes üveg belső ajtó	Igen
Világítás típusa	Halogén	Kivehető belső ajtóüveg	Igen
Felhasználó által cserélhető világítás	Igen	Ajtóüvegek száma összesen	3
Világítás teljesítménye	40 W	Soft Close	Igen
Az ajtó kinyitásakor világít	Igen	Hűtőrendszer	Tangenciális
Alsó fűtőelem teljesítmény	1700 W	Cooling duct	Double
Felső fűtőelem teljesítmény	1200 W	Speed Reduction Cooling System	Igen

Grillező elem teljesítmény	1700 W	Használható sütőtér méretei (ma. x ma. x mé.)	283x724x418 mm
Nagy grill teljesítmény	2900 W	Hőmérséklet szabályozás	Elektronikus
Körfűtőszál teljesítmény	1550 W	Sütőtér anyaga	Ever clean zománc

Teljesítmény / Energiacímke



Energiatakarékos osztály	A+	Energiafogyasztás légkeveréses üzemmódban	4,50 MJ
Sütőtér nettó térfogata	85 l	Energiafogyasztás ciklusonként légkeveréses üzemmódban	1,25 kWh
Energiafogyasztás ciklusonként hagyományos üzemmódban	0,73 kWh	Sütőtér száma	1
Energiafogyasztás hagyományos üzemmódban	2,63 MJ	Energiatakarékos mutató	80,2 %

Mellékelt tartozékok



Hátsó ütközővel ellátott rács	1	Sütőrács	1
Zománcozott mély tepsí (40 mm)	1	Teljesen kihúzható teleszkópos sütőszín	1

Elektromos csatlakozás

Feszültség	220-240 V	Névleges teljesítmény	3100 W
Csatlakozódugó	Nem	Frekvencia (Hz)	50/60 Hz
Áramerősség	14 A	Tápkábel hossza	150 cm



Compatible Accessories



BNP608T

8 mm mély teflonbevonatú tepsi, a rácsra kell helyezni



GTP













Részben kihúzható teleszkópos vezetősínek (1 szint), hagyományos sütőkhöz alkalmas. Rozsdamentes acél, garantálják a stabilitást és megkönnyítik a tálcák zökkenőmentes kihúzását.

























GTT

Teljesen kihúzható teleszkópos sínek (1 szint), hagyományos sütőkhöz alkalmas. Rozsdamentes acél, garantálják a stabilitást és megkönnyítik a tálcák zökkenőmentes kihúzását.

Symbols glossary

-  Gyerekzár: egyes modellek olyan funkcióval rendelkeznek, amely lehetővé teszi a program vagy ciklus zárolását, megakadályozva annak véletlen módosítását.
-  Léghűtő rendszer: a készülék külső felületeinek biztonságos hőmérsékleten tartásáért felelős technológia.
-  Három rétegű üveg ajtók: üvegezett ajtók száma.
-  Elektromos
-  A+: Az A+ energiahatékonysági osztály segít akár 10%-os energiamegtakarítást elérni az A osztályhoz képest. A maximális teljesítmény garantált minimális fogyasztás mellett.
-  Kiolvasztás idő szerint: Maunális funkció. A beállított időtartam végén a funkció leáll.
-  Automatikus világítás kikapcsolása: A nagyobb energiamegtakarítás érdekében a világítás a sütés megkezdésétől számított egy perc elteltével automatikusan kikapcsol. Az opció a Beállítások menüben kapcsolható ki. Ebben az esetben a lámpa a sütés teljes időtartama alatt égve marad.
-  Ever Clean zománc: Az Ever Clean zománc elektrosztatikus módszerrel viszik fel, saroktól sarokig és szélről szélíg, hogy megelőzze a repedést vagy törést az idő múlásával. Ez egy különleges pirolitikus zománc, ellenálló a savakkal szemben, amely amellet, hogy kellemesen fényes, elősegíti a sütő falainak jobb tisztítását az alacsonyabb porozitásnak köszönhetően. 850°C feletti hőmérsékleten égetik ki, és tudományosan meghatározott ütemben, lassan polimerizálják, így biztosítják az egyenletes vastagságot és szilárdságot. Az Ever Clean zománc kifogástalan felületet biztosít mind a sütő belsejében, mind a tepsiken, így a sütő felületei hihetetlenül könnyen karbantarthatók az idő múlásával, mivel a zsír kevésbé tapad meg sütés közben.
-  Fresh Touch: A legtöbb Smeg sütőnek van „hideg ajtaja”. Az érintőleges hűtés és a belső hővisszaverő üvegek kombinációjának köszönhetően az ajtó külső felületén a hőmérsékletet 50 °C alatt tartják. A biztonság mellett ez a rendszer megvédi a bútor oldalát a sütő általi túlmelegedéstől.
-  Légkeveréses: Intenzív és homogén hagyományos sütés, komplex receptekhez is alkalmas. A ventilátor aktív, és a hő egyidejűleg alulról és felülről érkezik. A légkeveréses sütés gyorsabb és homogénebb eredményt biztosít, az ételek kívül illatosak, belül pedig nedvesebbek maradnak. Ideális tészták, kekszek, sülték és sütemények készítéséhez.
-  Statikus: Hagyományos sütés, amely egyszerre egy étel elkészítésére alkalmas. A ventilátor nem aktív, és a hő egyszerre jön alulról és felülről. A statikus sütés lassabb és finomabb, ideális a még belül is jól elkészített és száraz ételek elkészítéséhez. Ideális bármilyen típusú sütéshez, zsíros húshoz, kenyérhez, töltött süteményekhez.
-  Alsó: a hő csak a sütőtér aljáról jön. A ventilátor nem aktív. Ideális édes és sós pitékhez, cobblerhez és pizzákhoz. A sütés befejezésére és az ételek ropogósabbá tételére tervezték. A gázsütőkben található szimbólum a gázégőt jelzi.

-  **Légkeverés alsó fűtőelemmel:** Az alsó fűtőelem extra hőt ad alulról az extra sűtést igénylő élelmiszereknek.
-  **ECO:** alacsony energiafogyasztású sűtés: ez a funkció különösen alkalmas alacsony energiafogyasztás mellett egy szinten történő sűtésre. Minden típusú ételhez ajánlott, kivéve azokat, amelyek sok nedvességet tudnak előállítani (például a zöldségek). A maximális energiamegtakarítás és az idő csökkentése érdekében ajánlatos az ételt a sűtőtér előmelegítése nélkül a sűtőbe tenni
-  **Légkeveréses grill:** nagyon intenzív hű jön csak felülről egy dupla fűtőelemből. A ventilátor aktív. Lehetővé teszi a legvastagabb húсок optimális grillezését. Ideális nagy húsdarabokhoz.
-  **Turbó:** a hű 3 irányból jön: felülről, alulról és hátulról a sűtőben. A ventilátor aktív. Gyors sűtést tesz lehetővé, még több szinten is, az aromák összekeverése nélkül. Ideális nagy mennyiségű ételekhez vagy intenzív sűtést igénylő ételekhez.
-  **Teljesen üveg belső ajtó:** egyetlen sík felület, ami egyszerűen tisztán tartható.
-  **MELEGENTARTÁS**
-  **A 40°C-os levegő** tökéletes környezetet biztosít az élesztős tésztakeverékek kelesztéséhez. Egyszerűen válassza ki a funkciót, és helyezze a tésztát a sűtőbe
-  **SABBATH:** funkció, amely lehetővé teszi az ételek főzését a zsidó vallás pihenőnapra vonatkozó rendelkezéseinek tiszteletben tartásával.
-  **Soft Close:** minden modell csillapított ajtózárdás funkcióval van felszerelve, amely lehetővé teszi, hogy az ajtó finoman és csendesen záródjon.
-  **Elektronikus vezérlés:** A sűtő belsejében a hőmérsékletet 2-3°C pontossággal tudja tartani. Ez lehetővé teszi a hőmérséklet-változásra nagyon érzékeny ételek, például sütemények, szuflé, pudingok elkészítését.
-  **A kapacitás a sűtőtérben lévő hasznos tér méretét mutatja literben.**
-  **Hűlégkeverés:** tökéletes funkció minden típusú étel kíméletes elkészítéséhez. A hű a hátsó körfűtőszázból érkezik, mely a ventilátor által gyorsan és egyenletesen oszlik el. Ideális több szinten történő sűtéshez is, az illatok és ízek keveredése nélkül.
-  **Grill:** Intenzív felső hőleadás a dupla fűtőszálnak köszönhetően, ventilátoros rásegítés nélkül. Ez a beállítás tökéletes ropogós textúrák kialakításához és aranybarna kérgesítéshez, mely egyenletes pirítást eredményez minden fogásnak.
-  **Pizza funkció:** Speciális funkció pizzák serpenyőben történő sűtéséhez. Ez lehetővé teszi, hogy olyan pizzát kapjunk, amely belül puha, kívül ropogós, a feltét tökéletesen megsűt, nem száraz és nem égett.
-  **48 cm magas kompakt készülékek.** Tökéletes megoldás a kis magasságú konyhák funkcionális követelményeinek kielégítésére. Különböző típusokban és stílusokban kapható.
-  **A belső ajtóüveg néhány gyors mozdulattal eltávolítható a tisztításhoz.**
-  **Oldalsó lámpák:** Két szemben lévő oldalsó lámpa növeli a láthatóságot a sűtőben.
-  **Gyors előmelegítés:** a sűtést megelőzi az előmelegítési fázis, amely lehetővé teszi, hogy a sűtőtér elérje a beállított hőmérsékletet. Ez az opció akár 50%-kal is csökkentheti az időt.
-  **A sűtőtérnek 4 különböző sűtési szintje van.**
-  **Teleszkópos sínek:** lehetővé teszik az edény kihúzását és ellenőrzését anélkül, hogy teljesen ki kellene venni a sűtőből.
-  **Gőztisztítás:** egyszerű tisztítási funkció gőzzel a sűtőtérben lévő lerakódások fellazítására.
-  **Az új EVOscreen kijelzőt továbbfejlesztettük, új, optimalizált színes grafikával. Az 5 érintőgomb segítségével rendkívül egyszerű módon vezérelhetők a funkciók és a paraméterek.**