

SFR9302TX



Kategori	Kompaktugn 90 cm
Produktgrupp	Ugn
Elanslutning	Elektrisk
Värmekälla	Elektrisk
Typ av ugn	Termoventilerad ugn
Rengöringssystem	Vapor Clean
EAN kod	8017709326548



Estetisk linje

Estetik	Classic	Typ av screentryck	Symboler
Färg	Rostfritt stål	Dörrtyp	Med 2 horisontella band
Finish	Anti fingerprint	Handtag	Classic
Design	Platt	Färg på handtag	Rostfritt stål
Material	Rostfritt stål	Typ av logotype	Stansad
Typ av rostfritt stål	Borstad	Kontrollvred	Classic
Typ av glas	Eclipse	Färg på kontroller	Rostfritt stål liknande
Färg screentryck	Svart		

Kommandon

			
Displaytyp	EvoScreen	Typ av kontroll	Vred och pekknappar
Displayteknik	LCD	Antal kontroller	2



Program/funktioner

Antal tillagningsfunktioner	10
-----------------------------	----

Traditionella tillagningsfunktioner

 Statisk	 Ventilerad	 Varmluft
 Snabb	 Eco	 Stor grill
 Fläkt + grill (stor)	 Undervärme	 Varmluft + undervärme
 Pizza		

Övriga funktioner

 Upptining per tid	 Jäsning	 Helginställning
--	---	---

Rengöringsfunktioner

 Vapor Clean
--

Alternativ



Alternativ för tidsprogrammering

Timer	Ja
Timer	1
Barnlås	Ja

Fördröjd start och slut på tillagningen

Övriga tillval

Demoläge	Ja
Snabbuppvärmning	Ja

Varmhållningsfunktion, Eco-belysning, Ljusstyrka, Signal

Teknisk specifikation



Minimum temperatur	30 °C
Maximum temperatur	280 °C
Antal hyllplan	4
Dubbel fläkt	2
Antal lampor	2
Typ av lampa	Halogenlampor
Utbytbar lampa	Ja
Effekt lampa	40 W
Lampan tänds när luckan öppnas	Ja
Effekt nedre värmeelement	1700 W
Effekt övre värmeelement	1200 W
Effekt Grillelement	1700 W
Effekt stora grillelementet	2900 W
Effekt varmluften	1550 W

Värmeelementena slås av vid lucköppning	Ja
Typ av lucköppning	Underhängd
Lucka	Kyld dörr
Avtagbar lucka	Ja
Innerlucka i helglas	Ja
Avtagbar innerlucka	Ja
Totalt antal glas i luckan	3
Soft Close	Ja
Kylsystem	Tangential
Kylkanal	Dubbel
Hastighetssänkning kylsystem	Ja
Nettomått på ugnens insida (HxBxD)	283x724x418 mm
Temperaturkontroll	Elektronisk
Material ugnsutrymme	Ever Clean emalj

Effekt andra värmeelement 1550 W

Kapacitet/energietikett



Energiklass	A+	Energiförbrukning i konvektionsläge	4.50 MJ
Nettovolym	85 l	Energiförbrukning i fläktforcerat konvektionsläge	1.25 kWh
Energiförbrukning per cykel i traditionellt läge	0.73 kWh	Antal ugnar	1
Energiförbrukning i traditionellt läge	2.63 MJ	Energieffektivitetsindex	80,2 %

Standardtillbehör



Galler med bakre stopp	1	Galler till ugnform	1
Djup emaljerad plåt (40 mm)	1	Teleskopiska skenor, fullt utdragbara	1

Elektrisk anslutning

Strömstyrka	220-240 V	Frekvens (Hz)	50/60 Hz
Spänning	14 A	Sladdens längd	150 cm
Anslutningseffekt	3100 W		

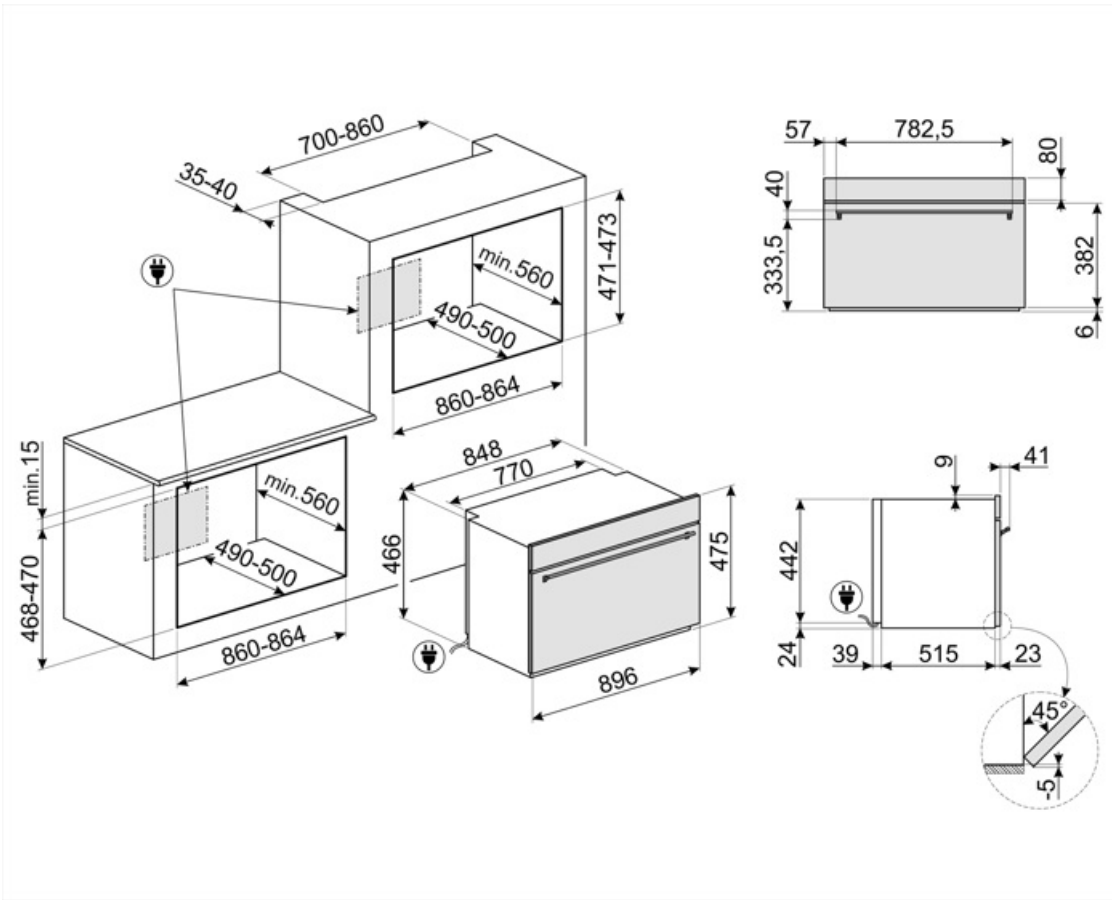

Tillbehör ingår ej

GTP

Delvis utdragbara teleskopskenor (1 nivå) Utdragning: 300 mm Material: Rostfritt stål AISI 430 polerat



PPR9

Eldfast pizzasten utan handtag
Rektangulär D:64xH2,3xB37,5 cm För användning i alla typer av ugnar, placeras på grillgaller.



BNP608T

Teflonbelagd bakplåt, 8mm djup.
Placeras på ugnsgaller.



























GTT

Helt utdragbara teleskopskenor (1 nivå) Utdragning: 433 mm Material: Rostfritt stål AISI 430 polerat



Symbols glossary (TT)

 <p>A +: Energieffektivitetsklass A + hjälper till att spara upp till 10% energi jämfört med klass A. Maximal prestanda med lägsta förbrukning garanteras.</p>	 <p>Barnlås: vissa modeller är utrustade med en anordning för att låsa programmet / cykeln så att det inte kan ändras av misstag.</p>
 <p>Luftkylsystem: för att säkerställa en säker yttemperatur.</p>	 <p>Tina efter tid: med denna funktion bestäms tiden för upptining av livsmedel automatiskt.</p>
 <p>3 Skikt glas i luckan</p>	 <p>Automatisk avstängning av belysning: för större energibesparingar stängs belysningen av automatiskt efter en minut från tillagningens början.</p>
 <p>Elektrisk anslutning</p>	 <p>Emaljinteriör: Emaljinteriören i alla Smeg-ugnar har ett unik beläggning som hjälper till att hålla inredningen ren genom att minska mängden matfett som fastnar.</p>
 <p>Fresh Touch: De flesta Smeg-ugnar har en "kall lucka". Tack vare kombinationen av tangentiell kylning och inre värmereflekterande glas hålls temperaturen på den yttre ytan av dörren under 50 ° C. Förutom att säkerställa fronttemperaturen skyddar detta system möblens sidor från överhettning av ugnen.</p>	 <p>Fläkt med övre och nedre element: Elementen i kombination med fläkten bidrar till att ge mer jämn värme, en liknande metod som konventionell tillagning, så förvärmning krävs. Mest lämplig för föremål som kräver långsam tillagning</p>
 <p>Endast övre och nedre element: en traditionell tillagningsmetod som passar bäst för enstaka maträtter i mitten av ugnen. den övre delen av ugnen kommer alltid att vara hetast. Perfekt för stek, fruktkakor, bröd etc.</p>	 <p>Bas: värmen kommer endast från ugnsutrymmes nederdel. Fläkten är inte aktiv. Perfekt för söta och salta pajer, smulpajer och pizzor. Utformad för att göra maten knaprigare. I gasugnar indikerar den här symbolen gasbrännaren.</p>
 <p>Varmluft med undervärme: När undervärmen läggs till tillsätts extra värme underifrån, för rätter som kräver extra tillagning.</p>	 <p>Varmluft: Kombinationen av fläkten och det ringelementet runt det ger en varmluftstillagning. Detta ger många fördelar inklusive ingen förvärmning om tillagningstiden är mer än 20 minuter, ingen smaköverföring vid tillagning av olika livsmedel samtidigt, mindre energi och kortare tillagningstider. Bra för alla typer av mat.</p>
 <p>ECO: Kombinationen av grill, fläkt och undervärme är särskilt lämplig för tillagning av små mängder mat.</p>	 <p>Grillelement: Användning av grill ger utmärkta resultat vid tillagning av kött av medelstora och små portioner, speciellt i kombination med ett grillspett (där det är möjligt). Perfekt även för tillagning av korv och bacon.</p>
 <p>Fläkt med grillelement: Fläkten minskar den heta värmen från grillen, vilket ger en utmärkt metod för att grilla olika livsmedel, kotletter, biffar, korv etc., vilket ger jämn yta och värmefördelning utan att torka ut maten. De två översta nivåerna som rekommenderas för användning och den nedre delen av ugnen kan användas för att hålla föremålen varma samtidigt, en utmärkt möjlighet när du lagar en grillad frukost. Halvgrill (endast mittled) är perfekt för små mängder mat.</p>	 <p>Pizzafunktion: Särskild funktion för tillagning av pizza i en form. Med denna funktion går det att tillaga en pizza som är mjuk på insidan och knaprig på utsidan och med en perfekt tillagad fyllning som varken är hård eller bränd.</p>

-  Över och undervärme med cirkulationsfläkt: Användningen av fläkten med båda elementen gör att maten kan tillagas snabbt och effektivt, perfekt för stora maträtter som kräver grundlig tillagning. Det ger ett liknande resultat som grillspett, som flyttar värmen runt maten istället för att flytta själva maten, vilket gör att valfri storlek eller form kan tillagas.
-  Innerlucka helt i glas: Innerlucka helt i glas, en enda flat yta som är enkel att hålla ren.
-  Varmhållning: funktionen gör det möjligt att hålla tillagad mat varm.
-  En lufttemperatur på 40 °C skapar en perfekt miljö för jäsning av alla typer av degar. Välj helt enkelt den här funktionen och placera degen i ugnsutrymmet under den avsatta tiden.
-  SABBAT: med den här funktionen är det möjligt att laga mat och samtidigt respektera den judiska vilodagen.
-  Soft close: alla modeller är utrustade med en avancerad mjuk stängning av luckan, vilket gör att ugnen kan stängas mjukt och tyst.
-  Elektronisk kontroll: Gör det möjligt att bevara temperaturen inne i ugnen med en precision på 2–3 °C. Därmed går det att tillaga måltider som är väldigt känsliga för temperaturförändringar, som mjuka kakor, suffléer och puddingar.
-  Kapaciteten anger mängden användbart utrymme i ugnsutrymmet, i liter.
-  Kompakta apparater med en höjd på 48 cm – en perfekt lösning som uppfyller de funktionella kraven för lägre köksutrymmen. Tillgänglig i många olika typer och stilar.
-  Innerluckan i glas: kan enkelt avlägsnas för rengöring.
-  Sidobelysning: Två lampor på motsatta sidor ökar synligheten inne i ugnen.
-  Snabb föruppvärmning: matlagningen föregås av en föruppvärmningsfas som gör det möjligt för matlagingsutrymmet att uppnå den inställda temperaturen. Detta alternativ minskar tidsåtgången med upp till 50 %.
-  Ugnsutrymmet har 4 olika matlagningsnivåer.
-  Teleskopskenor: gör det möjligt att dra ut rätten och kontrollera den, utan att behöva ta ut den helt från ugnen.
-  Ångrengöring: en enkel rengöringsfunktion som använder ånga för att lösgöra avlagringar i ugnsutrymmet.
-  ...