

SFR9390X



Κατηγορία	90cm - ύψος 48cm
Οικογένεια προϊόντων	Φούρνος
Παροχή ενέργειας	Ηλεκτρική
Πηγή θερμότητας	PEYMA
Cooking method	Αερόθερμος
Cleaning system	VaporClean
Κωδικός EAN	8017709235840



ΑΙΘΗΤΙΚΗ

Αιθητική	Classic	Serigraphy colour	Black
Χρώμα	Ανοξείδωτο ασάλι	Serigraphy type	Symbols
Design	Flat	Πόρτα	Με 2 οριζόντιες ταινίες
Υλικό	Ανοξείδωτο ασάλι	Λαβή	Classic
Τύπος χάλυβα	Βουρτσισμένο	Χρώμα λαβής	Ανοξείδωτος χάλυβας
Τύπος γυαλιού	Eclipse	Logo	Embossed

ΧΕΙΡΙΣΜΟΣ

Οθόνη	LCD	Αισθητική χειριστηρίων	Classic
Τρόπος χειρισμού	Περιστροφικά χειριστήρια	Χρώμα χειριστηρίων	Μεταλλικό φινίρισμα
Αριθμός χειριστηρίων	2		

ΠΡΟΓΡΑΜΜΑΤΑ / ΛΕΙΤΟΥΡΓΙΕΣ

Αριθμός λειτουργιών μαγειρέματος	9
Αυτόματα προγράμματα	20
Μαγειρικές λειτουργίες	

Πάνω + κάτω αντίσταση	Πάνω + κάτω αντίσταση & αέρας	Πίσω αντίσταση & αέρας
Turbo	Eco	Μεγάλο γκριλ
Μεγάλο γκριλ & αέρας	Κάτω αντίσταση	Κάτω αντίσταση & αέρας

Άλλες λειτουργίες

 Απόψυξη βάσει χρόνου

 Απόψυξη βάσει βάρους

 Φούσκωμα ζύμης

 Sabbath

Λειτουργίες καθαρισμού

 Vapor Clean

ΕΠΙΛΟΓΕΣ



Επιλογές ρύθμισης χρόνου

Καυστέρηση έναρξης και αυτόματη λήξη μαγειρέματος

Υπενθύμιση

Ναι

Χρονοδιακόπτης

1

Κλειδώμα χειριστηρίων / Ασφάλεια παιδιών

Ναι

Άλλες επιλογές

Διατήρηση ζεστού φαγητού, Eco light

Λειτουργία εκθεσιακού χώρου

Ναι

Ταχεία προθέρμανση

Ναι

ΤΕΧΝΙΚΑ ΧΑΡΑΚΤΗΡΙΣΤΙΚΑ



Ελάχιστη θερμοκρασία

30 °C

Μέγιστη θερμοκρασία

280 °C

Αριθμός οδηγών

4

Τύπος οδηγών

Μεταλλικές σχάρες

Αρ. ανεμιστήρων

2

Αριθμός λαμπτήρων

2

Τύπος λαμπτήρων

Αλογόνου

Ισχύς λαμπτήρα

40 W

Ενεργοποίηση φωτισμού με το άνοιγμα της πόρτας

Ναι

Ισχύς κάτω αντίστασης

1700 W

Ισχύς άνω αντίστασης

1200 W

Ισχύς γκριλ

1700 W

Μεγάλο γκριλ

2900 W

Ισχύς πίσω κυκλικής αντίστασης

1550 W

Κυκλικό θερμαντικό στοιχείο 2 - Ισχύς

1550 W

Απενεργοποίηση

Ναι

αντιστάσεων & αέρα με το άνοιγμα της πόρτας

Τύπος ανοίγματος πόρτας

Standard

Πόρτα

Cool Touch

Αφαιρούμενη πόρτα

Ναι

Κρυστάλλινο εσωτερικό πόρτας

Ναι

Αφαιρούμενο εσωτερικό πόρτας

Ναι

Κρύσταλλα πόρτας

3

Μεντεσέδες Soft Close

Ναι

Θερμοστάτης ασφαλείας

Ναι

Σύστημα ψύξης

Εφαπτόμενο

Cooling duct

Double

Speed Reduction

Yes

Cooling System

Ωφέλιμες διαστάσεις χώρου κοιλότητας (HxWxD)

283x724x418 mm

Έλεγχος θερμοκρασίας

Ηλεκτρονικός

Υλικό κοιλότητας

Σμάλτο Ever Clean

ΣΗΜΑΝΣΗ ΑΠΟΔΟΣΗΣ / ΕΝΕΡΓΕΙΑΣ



Ενεργειακή Αποδοση A+
Καθαρή χωρητικότητα 85 λίτρα
Κατανάλωση ενέργειας ανά κύκλο με στατικό μαγείρεμα 1.10 kWh
Κατανάλωση ενέργειας σε συμβατικό τρόπο λειτουργίας 3.96 MJ

Κατανάλωση ενέργειας σε εξαναγκασμένη μεταφορά αέρα 2.63 MJ
Κατανάλωση ενέργειας ανά κύκλο με στατικό μαγείρεμα και αέρα 0.73 kWh
Αριθμός κοιλοτήτων 1
Δείκτης ενεργειακής απόδοσης 80.2 %

ΠΕΡΙΛΑΜΒΑΝΟΜΕΝΑ ΑΞΕΣΟΥΑΡ



Ράφι με προστασία πίσω 1
Ένθετη σχάρα ψησίματος 1

Τηλεσκοπικοί οδηγοί, ολικής εξαγωγής 1
Βαθύ ταψί επισμαλτωμένο (40mm) 1

ΗΛΕΚΤΡΙΚΗ ΣΥΝΔΕΣΗ

Τάση 220-240 V
Ρεύμα 14 A
Ονομαστική ισχύς 3100 W

Συχνότητα (Hz) 50/60 Hz
Μήκος καλωδίου τροφοδοσίας 115 cm

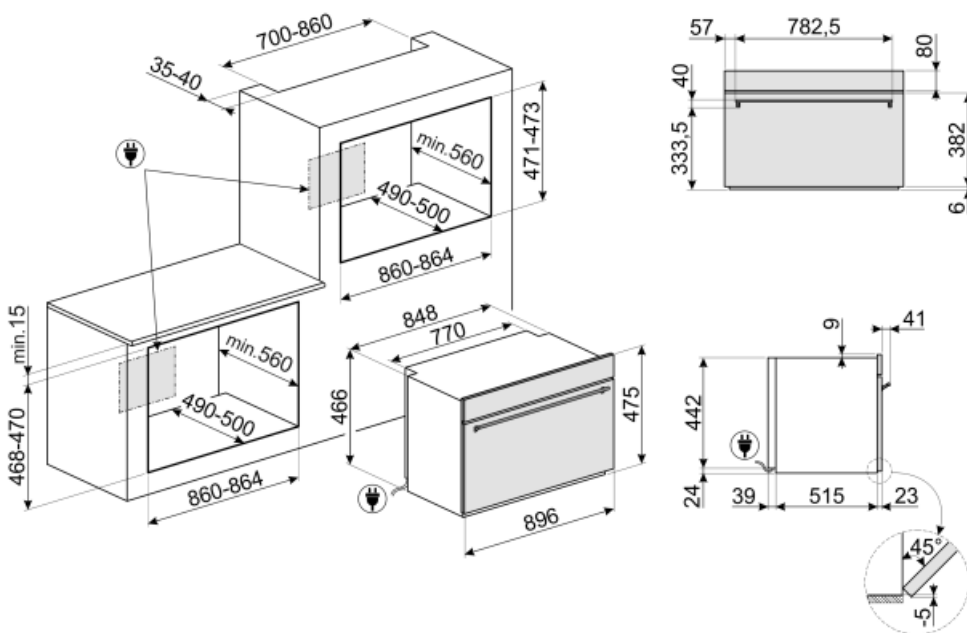

Not included accessories

GTP

Μερικώς αποσπώμενοι τηλεσκοπικοί οδηγοί (1 επίπεδο) Εξαγωγή: 300 mm
Υλικό: Ανοξείδωτο AISI 430 γυαλισμένο



PPR9

Πυρίμαχη πέτρα πίτσας χωρίς χερούλια.
Τετράγωνη πέτρα: M64xY2,3xB37,5 cm
Κατάλληλο και για φούρνους αερίου, που τοποθετούνται στο γκριλ.



BNP608T

Δίσκος επικαλυμμένος με τεφλόν, βάθους 8 mm, για τοποθέτηση στο πλέγμα



































GTT

**Πλήρως αποσπώμενοι τηλεσκοπικοί οδηγοί (1 επίπεδο) ** Εξαγωγή: 433 mm
Υλικό: Ανοξείδωτο AISI 430 γυαλισμένο



Symbols glossary (TT)

 <p>Παιδική ασφάλεια: ορισμένα μοντέλα είναι εξοπλισμένα με συσκευή για το κλείδωμα του προγράμματος/κύκλου έτσι ώστε να μην μπορεί να αλλάξει κατά λάθος.</p>	 <p>Σύστημα ψύξης αέρα: για την εξασφάλιση ασφαλών επιφανειακών θερμοκρασιών.</p>
 <p>Απόψυξη με το χρόνο: με αυτή τη λειτουργία ο χρόνος απόψυξης των τροφίμων καθορίζεται αυτόματα.</p>	 <p>Απόψυξη κατά βάρος: Με αυτή τη λειτουργία καθορίζεται ο χρόνος απόψυξης</p>
 <p>Πόρτες με τριπλά τζάμια: Αριθμός θυρών με τζάμια.</p>	 <p>Ο αυτόματος φωτισμός σβήνει: για μεγαλύτερη εξοικονόμηση ενέργειας, ο φωτισμός σβήνει αυτόματα μετά από ένα λεπτό από την έναρξη του μαγειρέματος.</p>
 <p>Ηλεκτρική</p>	 <p>A+: Η κατηγορία ενεργειακής απόδοσης A+ συμβάλλει στην εξοικονόμηση ενέργειας έως και 10% σε σύγκριση με την κατηγορία A. Η μέγιστη απόδοση με ελάχιστη κατανάλωση είναι εγγυημένη.</p>
 <p>Εσωτερικό σμάλτου: Το εσωτερικό σμάλτου όλων των φούρνων Smeg έχει ειδική αντιόξινη επένδυση που βοηθά να διατηρείται το εσωτερικό καθαρό μειώνοντας την ποσότητα του μαγειρικού γράσου που προσκολλάται σε αυτό.</p>	 <p>Fresh Touch: Οι περισσότεροι φούρνοι Smeg έχουν "δροσερή πόρτα". Χάρη στο συνδυασμό επαπτομενικής ψύξης και εσωτερικών θερμοανακλαστικών γυαλιών, η θερμοκρασία στην εξωτερική επιφάνεια της πόρτας διατηρείται κάτω από τους 50° C. Εκτός από την παροχή ασφάλειας, αυτό το σύστημα προστατεύει τις πλευρές των επίπλων από την υπερθέρμανση από το φούρνο.</p>
 <p>Circogas: Στους φούρνους αερίου ο ανεμιστήρας κατανέμει τη θερμότητα γρήγορα και ομοιόμορφα σε όλη την κοιλότητα του φούρνου, αποφεύγοντας τη μεταφορά γεύσης κατά το μαγείρεμα ενός αριθμού διαφορετικών πιάτων ταυτόχρονα. Σε ηλεκτρικούς φούρνους αυτός ο συνδυασμός ολοκληρώνει το μαγείρεμα πιο γρήγορα των τροφίμων που είναι έτοιμα στην επιφάνεια, αλλά που απαιτούν περισσότερο μαγείρεμα στο εσωτερικό, χωρίς περαιτέρω μαύρισμα.</p>	 <p>Ανεμιστήρας με άνω και κάτω στοιχεία: Τα στοιχεία σε συνδυασμό με τον ανεμιστήρα στοχεύουν στην παροχή πιο ομοιόμορφης θερμότητας, μια παρόμοια μέθοδος με το συμβατικό μαγείρεμα, οπότε απαιτείται προθέρμανση. Πιο κατάλληλο για αντικείμενα που απαιτούν αργές μεθόδους μαγειρέματος.</p>
 <p>Άνω και κάτω στοιχείο μόνο: μια παραδοσιακή μέθοδος μαγειρέματος κατάλληλη για μεμονωμένα αντικείμενα που βρίσκονται στο κέντρο του φούρνου. το πάνω μέρος του φούρνου θα είναι πάντα το πιο ζεστό. Ιδανικό για ψητό, κέικ φρούτων, ψωμί κ.α.</p>	 <p>Μόνο κατώτερο θερμαντικό στοιχείο: Αυτή η λειτουργία είναι ιδανική για τρόφιμα που απαιτούν επιπλέον βασική θερμοκρασία χωρίς να μαυρίζουν, π.χ. πιάτα ζαχαροπλαστικής, πίτσα. Κατάλληλο επίσης και για αργό μαγείρεμα βραστών και κατσαρόλας.</p>
 <p>Κυκλοφορία: Ο συνδυασμός του ανεμιστήρα και του κυκλικού στοιχείου γύρω του δίνει μια μέθοδο μαγειρέματος ζεστού αέρα. Αυτό παρέχει πολλά οφέλη, συμπεριλαμβανομένης της μη προθέρμανσης, εάν ο χρόνος μαγειρέματος υπερβαίνει τα 20 λεπτά, χωρίς μεταφορά γεύσης κατά το μαγείρεμα διαφορετικών τροφίμων ταυτόχρονα, λιγότερη ενέργεια και μικρότερους χρόνους μαγειρέματος. Καλό για όλα τα είδη φαγητού.</p>	 <p>ECO: Ο συνδυασμός γκριλ, ανεμιστήρα και κάτω στοιχείου είναι ιδιαίτερα κατάλληλος για το μαγείρεμα μικρών ποσοτήτων φαγητού.</p>

-  Στοιχείο γκριλ: Η χρήση γκριλ δίνει άριστα αποτελέσματα κατά το μαγείρεμα κρέατος μεσαίων και μικρών μερίδων, ειδικά όταν συνδυάζεται με ψησταριά (όπου είναι δυνατόν). Ιδανικό και για λουκάνικα και μπέικον.
-  Κυκλοφορία με άνω και κάτω στοιχεία: Η χρήση του ανεμιστήρα και με τα δύο στοιχεία επιτρέπει στο φαγητό να μαγειρεύεται γρήγορα και αποτελεσματικά, ιδανικό για μεγάλες αρθρώσεις που απαιτούν σχολαστικό μαγείρεμα. Προσφέρει παρόμοιο αποτέλεσμα με την ψησταριά, μετακινώντας τη θερμότητα γύρω από το φαγητό, αντί να μετακινεί το ίδιο το φαγητό, επιτρέποντας το μαγείρεμα οποιουδήποτε μεγέθους ή σχήματος.
-  Εσωτερική πόρτα μόνο από γυαλί: Η εσωτερική πόρτα μόνο από γυαλί μόνο, μια ενιαία επίπεδη επιφάνεια που είναι απλό να διατηρηθεί καθαρή.
-  KEEP_WARM_72dpi
-  Ο αέρας στους 40°C παρέχει το ιδανικό περιβάλλον για να παρέχει μείγματα ζύμης τύπου μαγιάς. Απλά επιλέξτε τη λειτουργία και τοποθετήστε τη ζύμη στην κοιλότητα για την κατανομή.
-  Σάββατο: Αυτή η λειτουργία σας επιτρέπει να μαγειρεύετε φαγητό κατά τη διάρκεια του Σαββάτου, της γιορτής της ανάπαυσης στην Εβραϊκή θρησκεία, σεβόμενοι τις αρχές. Ο φούρνος λειτουργεί.
-  Μαλακό κλείσιμο: όλα τα μοντέλα είναι εξοπλισμένα με προηγμένη λειτουργία ομαλού κλεισίματος της πόρτας, η οποία επιτρέπει στη συσκευή να κλείνει ομαλά και αθόρυβα.
-  Ηλεκτρονικός έλεγχος: Σας επιτρέπει να διατηρείτε τη θερμοκρασία στο εσωτερικό του φούρνου με ακρίβεια 2-3 ° C. Αυτό επιτρέπει να μαγειρεύετε γεύματα που είναι πολύ ευαίσθητα στις αλλαγές θερμοκρασίας, όπως κέικ, σουφλέ, πουτίγκες.
-  Η χωρητικότητα δηλώνει την ποσότητα του χρησιμοποιήσιμου χώρου στην κοιλότητα του φούρνου σε λίτρα.
-  Ανεμιστήρας με στοιχείο γκριλ: Ο ανεμιστήρας μειώνει την έντονη θερμότητα από το γκριλ, παρέχοντας μια εξαιρετική μέθοδο ψησίματος διαφόρων τροφίμων, μπριζόλες, μπριζόλες, λουκάνικα κλπ. δίνοντας ακόμη και καφέ και διανομή θερμότητας, χωρίς να στεγνώσει το φαγητό. Τα δύο κορυφαία επίπεδα που συνιστώνται για χρήση, και το κάτω μέρος του φούρνου μπορεί να χρησιμοποιηθεί για να κρατήσει τα στοιχεία ζεστά την ίδια στιγμή, μια εξαιρετική εγκατάσταση όταν μαγειρεύετε ένα ψητό πρωινό. Το μισό γκριλ (μόνο στο κέντρο) είναι ιδανικό για μικρές ποσότητες φαγητού.
-  Μικρές συσκευές ύψους 48 cm. Ιδανική λύση για την κάλυψη των λειτουργικών απαιτήσεων των σετ κουζίνας μικρού ύψους. Διατίθεται σε διάφορους τύπους και σε διαφορετικά στυλ.
-  Το τζάμι της εσωτερικής πόρτας: μπορεί να αφαιρεθεί με μερικές γρήγορες κινήσεις για τον καθαρισμό.
-  Πλευρικά φώτα: Δύο αντίθετα πλευρικά φώτα αυξάνουν την ορατότητα στο εσωτερικό του φούρνου.
-  Ταχεία προθέρμανση: Η λειτουργία ταχείας προθέρμανσης μπορεί να χρησιμοποιηθεί για την επίτευξη της επιλεγμένης θερμοκρασίας μέσα σε λίγα λεπτά.
-  Η κοιλότητα του φούρνου έχει 4 διαφορετικά επίπεδα μαγειρέματος.
-  Τηλεσκοπικές ράγες: σας επιτρέπουν να τραβήξετε έξω το πιάτο και να το ελέγξετε χωρίς να χρειαστεί να το αφαιρέσετε εντελώς από το φούρνο.
-  Καθαρισμός ατμών: μια απλή λειτουργία καθαρισμού με ατμό για τη χαλάρωση των εναποθέσεων στην κοιλότητα του φούρνου.