

SFR9390X

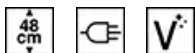

Kategori	Kompakt 90 cm
Produktserien	Ovn
Strømkilde	Elektrisk
Varmekilde	Elektrisk
Matlagingsmetode	Termoventilert ovn
Rensesystem	Damprens
EAN-kode	8017709235840



Estetisk linje









Estetikk	Classic	Farge på silkestrykk	Sort
Farge	Rustfritt stål	Type silkestrykk	Symboler
Design	Flat	Dør	Med 2 horisontale paneler
Materiale	Rustfritt stål	Håndtak	Classic
Type rustfritt stål	Børstet	Håndtak farge	Rustfritt stål
Glass Type	Formørkelse	Logo	Preget

Kontroller

Displayteknologi	LCD	Kontroll brytere	Classic
Kontrollinnstilling	Kontroll brytere	kontroller farge	Rustfritt stål-effekt
Antall kontroller	2		

Programmer/funksjoner

Antall tilberedningsfunksjoner	9
Automatiske programmer	20
Tradisjonelle tilberedningsfunksjoner	

 Statisk	 Vifte assistert	 Varmluft
 Turbo	 Eco	 Stor grill
 Vifte grill (stor)	 Undervarme	 Vifte assistert base

Andre funksjoner



Opptining etter tid



Opptining etter vekt



Heving



Helgeinnstilling

Rengjøringsfunksjoner



Vapor Clean

Funksjoner



Tidsinnstillingsvalg

Tilberedning med forsinket start og automatisk slutt

Timer

Ja

Tidsur

1

Kontroller med barnelås

Ja

Andre muligheter

Demomodus

Varmholdingsfunksjon, Eco lys

Ja

Rask forvarming

Ja

Tekniske egenskaper



Laveste temperatur

30 °C

Høyeste temperatur

280 °C

Antall hyller

4

hulle type

Metalstativer

Dobbeltvifte

Ja

Antall lamper

2

Type lampe

Halogen

Lett effekt

40 W

Lys når døren åpnes

Ja

Sirkulerende

1700 W

varmeelement - Strøm

Øvre varmeelement - Strøm

1200 W

Grillelement - styrke

1700 W

Stor grill - effekt

2900 W

Sirkulerende

1550 W

varmeelement - effekt

Sirkulerende

1550 W

varmeelement 2 - effekt

Oppvarming suspendert når døren åpnes

Ja

Dør åpning type

Standard åpning

Dør

Kjøledør

Avtakbar dør

Ja

Innerdør i helglass

Ja

Avtakbar innerdør

Ja

Antall glass i ovnsdøren

3

Mykt lukkende hengsler

Ja

Sikkerhetstermostat

Ja

Kjølesystem

Tangential

Kjøledyse

Dobbelt

Hastighetsreduksjon kjølesystem

Ja

Nettomål for ovnsrom (H x B x D)

283x724x418 mm

Temperaturkontroll

Elektronisk

Materiale ovnsrom

Ever clean-emaile

Kapasitets-/energietikett



Energi

A+

effektivitetsklasse

Nettovolum for ovnsrom

85 l

Energiforbruk tvungen luftkonveksjon

2.63 MJ

Energiforbruket per syklus på konvensjonelt vis, andre hulrom 1.10 KWh

Energiforbruk i konvensjonelt modus 3.96 MJ

Energiforbruk per syklus i viftemodus 0.73 KWh

Antall ovnsrom 1
Energi effektivitetsindeks 80.2 %

Standardtilbehør



Rist med bakre stopp 1

Ristinnsats for brett 1

Fullt uttrekkbar teleskopskinne 1

Emaljert brett (40 mm) 1

Elektrisk tilkobling

Spenning 220-240 V

Nåværende 14 A

Elektrisk tilkoblingseffekt (W) 3100 W

Frekvens (Hz) 50/60 Hz

Lengde på ledning 115 cm

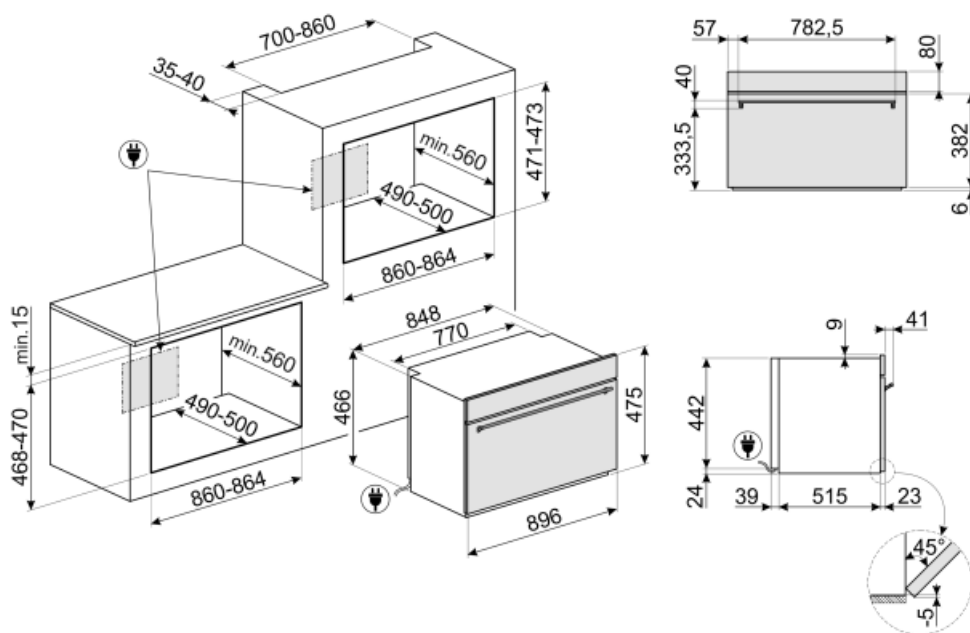

Not included accessories

GTP

Delvis uttrekkbare teleskopskinner (1 nivå) Utstrek: 300 mm Materiale: Rustfritt stål AISI 430 polert



PPR9

Ildfast pizza-stein uten håndtak.
Firkantet stein: L64xH2,3xD37,5 cm.
Egnet for gassovner hvis de settes rett på risten.



BNP608T















Teflonbehandlet brett, 8 mm,
plasseres direkte på rist



















GTT

Helt uttrekkbare teleskopskinner (1 nivå) Utstrek: 433 mm Materiale: Rustfritt stål AISI 430 polert



Symbols glossary (TT)

-  Barnesikring: Noen modeller er utstyrt med en innretning som låser programmet/syklusen slik at den ikke kan endres ved uhell.
-  Tidsstyrt tining: Manuell tinefunksjon. Når den innstilte tiden løper ut vil funksjonen stanse.
-  Trippel glassdør: Antall glassdører.
-  Automatisk deaktivering av lys For høyere energisparing vil lysene slukkes automatisk etter ett minutt fra stekestart. Valget kan deaktiveres via innstillingsmenyen. I dette tilfellet vil lyset forbli tent under hele steketiden.
-  Ever Clean Enamel: Ever Clean emaljen påføres elektrostatisk, fra hjørne til hjørne og kant til kant, for å unngå sprekkdannelser over tid. Det er en spesielt pyrolytisk emalje, med høy motstand mot syrer i tillegg til å ha en behagelig glans, som muliggjør bedre rengjøring av ovnsveggene takket være sin lavere porøsitet. Den bakes ved 850 °C og polymeriseres ved en vitenskapelig fastsatt hastighet for å sikre en jevn dybde og styrke. Ever Clean emalje gir et ulastelig sluttresultat både på innsiden av ovnen og på brettene, noe som gjør at flatene til ovnen er svært enkle å vedlikeholde over tid siden fett ikke fester seg ved steking
-  Vifteassistert med underelement: Blanding av vifte og underelement gjør det mulig å avslutte steking av mat som allerede er ferdig utvendig men ikke innvendig. Dette systemet anbefales brukt for å avslutte steking av mat som allerede er velstekt utvendig, men ikke innvendig, og derfor trenger en moderat høyere varme. Ideell for alle typer mat.
-  Statisk: Tradisjonell steking egnet for tilberedelse av en rett av gangen. Viften er ikke aktiv og varmen kommer fra undersiden og oversiden samtidig. Statisk steking er langsommere og mer delikat, ideell for godt stekte retter som er tørre også innvendig. Ideell for steking av alle typer steker, kjøtt med mye fett, brød, kaker med fyll.
-  Luftkjølesystem: For å garantere en sikker overflatetemperatur.
-  Vektstyrt tining: Automatisk tinefunksjon. Man kan velge type mat som skal tines fra flere kategorier (KJØTT - FISK - BRØD - DESSERT). Når man taster inn matens vekt vil ovnen automatisk velge den tiden som er best egnet for den aktuelle tiningen.
-  A+: Energieffektivitetsklasse A+ hjelper med å spare inn opptil 10% energi sammenlignet med klasse A. Maksimal ytelse med minimalt forbruk er garantert.
-  Elektrisk
-  Fresh Touch: De fleste av ovnene fra Smeg har "kjøledør". Takket være kombinasjonen av tangensiell kjøling og innvendig varmereflekterende glass, holder temperaturen på den ytre overflaten på døren seg under 50 °C. I tillegg til å gi bedre sikkerhet, vil dette systemet beskytte sidene på møblene fra varme fra ovnen.
-  Vifteassistert: Intens og homogen tradisjonell steking, passer også for komplekse oppskrifter. Viften er aktiv og varmen kommer fra undersiden og oversiden samtidig. Ventilert steking gir et hurtigere og mer homogent resultat som gir velduftende mat som er fuktig på innsiden. Ideelt for bakt pasta, kjeks, stek og pai.
-  Bunn: Varmen kommer kun fra undersiden av kammeret. Viften er ikke aktiv. Ideelt for søte og salte paier, fruktpaier og pizza. Utformet for å fullføre stekeprosessen og gjøre maten sprøere. Dette symbolet i en gassovn viser til gassbrenneren.

-  **Circulaire:** Den perfekte funksjonen for å steke alle typer retter på en mer delikat måte. Varmen kommer fra baksiden av ovnen og fordeles hurtig og jevnt. Viften er aktiv. Den er også ideell for steking på flere nivåer uten å blande lukter og smaker.
-  **ECO:** Lavt energiforbruk ved steking. Denne funksjonen er særlig egnet for steking på en halv hylle med lavt energiforbruk. Den er anbefalt for alle typer mat bortsett fra de som kan generere store mengder fuktighet (for eksempel grønnsaker). For å oppnå maksimal energibesparelse og redusere tidsbruken, anbefales det å legge maten i ovnen uten å forhåndsvarme stekekammeret
-  **Grill:** Svært intens varme kommer kun ovenfra fra et dobbelt varmeelement. Viften er ikke aktiv. Gir ypperlige grill- og gratineringsresultater. Brukes ved endt steking for å gi et jevn bruking av retten.
-  **Viftegrill:** Svært intens varme kommer kun ovenfra fra et dobbelt varmeelement. Viften er aktivert. Gir optimal grilling av de tykkeste kjøttstykkene. Ideelt for store kjøttstykker.
-  **Turbo:** Varmen kommer fra tre retninger: Ovenfra, nedenfra og fra baksiden av ovnen. Viften er aktiv. Gir hurtigere matlaging, selv på flere nivåer uten blanding av aromaer. Ideell for store matvolum eller mat som krever intens steking.
-  **Kompakte apparater med en høyde på 48 cm.** Perfekt løsning på funksjonskravene til kjøkkensett med små høyder. Tilgjengelig i flere forskjellige stiler.
-  **Helglassinnerdører:** En enkel flat overflate som er enkel å holde ren.
-  **Innerdørglasset kan fjernes med noen få enkle rengjøringsinngrep.**
-  **KEEP_WARM_72dpi**
-  **Sidelys:** To motstående sidelys øker sikten på innsiden av ovnen.
-  **Luft ved 40 °C gir perfekte omgivelser for etterheving av gjærholdige deigblandinger. Velg funksjonen og plasser deigen i ovnsrommet for den beregnede tiden**
-  **Hurtig forvarming:** Steking etterfølges av en forvarmingsfase som lar stekekammeret nå den innstilte temperaturen. Denne funksjonen reduserer tidsbruken med opptil 50%.
-  **SABBAT:** Funksjon som gjør det mulig å tilberede mat samtidig som man respekterer Jødedommens hviledag.
-  **Ovnkammeret har 4 forskjellige stekenivåer.**
-  **Soft close:** Alle modeller er utstyrt med avansert funksjon for myk lukking av døren, noe som gjør at enheten lukkes mykt og stille.
-  **Teleskopskiner:** Gjør det mulig å dra ut retter og sjekke disse uten å fjerne dem fullstendig fra ovnen.
-  **Elektronisk kontroll:** Gjør det mulig å kontrollere temperaturen i ovnen med en presisjon på 2-3 °C. Dette gjør det mulig å steke mat som er svært følsom for temperaturendringer, slik som kaker, soufflé, puddinger.
-  **Vapor Clean:** En enkel rengjøringsfunksjon som bruker damp til å løse opp avleiringer i ovnkammeret.
-  **Kapasiteten angir mengden anvendbar plass i ovnen oppgitt i liter.**