

# SI1F7635B



משפחת מוצרים  
סוג התקנה  
מידות  
אספקת חשמל  
סוג  
קוד EAN

כיריים  
פרופיל נמוך במיוחד  
60 cm  
חשמלי  
השראה  
8017709254988



## אסתטיקה



סדרה עיצובית  
צבע  
גימור  
חומר  
סוג זכוכית  
שפת זכוכית  
סוג הגדרת בקרות  
מחון  
LED צבעי  
מיקום כפתורי בקרה  
צבע הדפסת רשת

Universale  
שחור  
זכוכית  
זכוכית  
קרמי  
שוליים קדמיים משופעים  
מולטי-סליידר  
כן  
אדום  
קדמית  
אפור

## תוכניות / פונקציות



מס' אזורי בישול אינדוקציה	3
מס' אזורי בישול עם בוסטר	3
מס' אזורי גמישים	1
מתג הפעלה/כיבוי עיקרי	כן
רמות עוצמה	14
אורור אוטומטי	כן
מספר אזורי בישול	3

## אפשרויות



סוג אזור גמיש	Flexi4Zone
שבלונה סטנדרטית	490x560 mm
טיימר סוף בישול	3
אפשרות השהיה	כן
תזכורת דקות	3
התרעה לסיום הבישול	כן
מחווון זמן שנותר	כן

מצב לצריכת חשמל מוגבלת	Si Advance
מצב לצריכת חשמל מוגבלת בוואט	1500, 2000, 2500, 3000, 3500, 4000, 4500, 5000, 6000, 7200 W
אפשרות הדגמה בחנות	כן
נעילת בקרות / בטיחות ילדים	כן
בחירת רמה מהירה	כן
חום גמיש	כן

## מאפיינים טכניים



קדמי-שמאלי - Induzione - Flexi4Zone - 2.30 kW - Booster 3.20 kW - Ø 22 cm  
 אחורי-שמאלי - Induzione - Flexi4Zone - 2.30 kW - Booster 3.20 kW - Ø 22 cm  
 קדמי-ימני - אינדוקציה - ענקיות - 1.80 kW - Booster 3.50 - 3.60 kW - Ø 18/28 cm

מידות Flexi4Zone	459x214 mm	כיבוי אוטומטי בעת התחממות-יתר	כן
הגדרה אוטומטית בהתאם למידות המבחת	כן	כיבוי אוטומטי בעת גלישה	כן
זיהוי מחבת	כן	חום חסכוני	כן
חיווי הקוטר המינימלי של המחבת	כן	חסכוני כבוי	כן

## חיבור חשמלי

(דירוג חיבור חשמלי) ואט זרם	7200 W 33 A	סוג כבל חשמל תדר (Hz)	אוניברסלית 50/60 Hz
(מתח) וולט	220-240 V	אורך כבל חשמל Terminal box	150 cm 5 poles
(מתח 2) וולט	400 V		

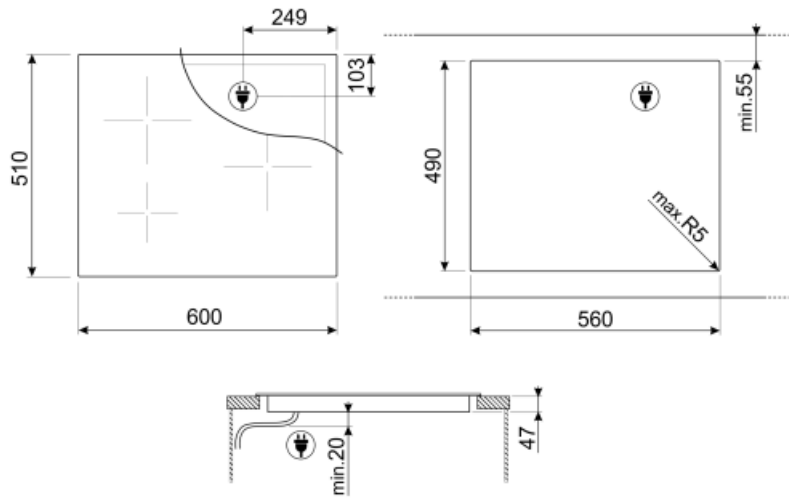

---

## Not included accessories

---



**SCRP**



















כיריים אינדוקציה וקרמיות ומגרד טפנייקי



**TPK**

לוח גריל נירוסטה לבישול מנות טפנייקי

## Symbols glossary (TT)

 <p>מערכת אינפרה-אדום חכמה שמאפשרת לקולטי אדים ולכיריים שיש להם את התכונה הזו לעבוד יחדיו.</p>	 <p>בוסטר הספק: מאפשר לאזור לעבוד בהספק מלא כשיש צורך בבישול אינטנסיבי.</p>
 <p>פרופיל נמוך במיוחד: התקנת המוצר עם השפה השטוחה - גובה של 1 מ"מ.</p>	 <p>נעילת ילדים: חלק מהדגמים מצוידים במתקן לנעילת התוכניות/מחזורים כך שלא ניתן לשנותם באקראי.</p>
 <p>לוח הבקרה בהחלקה מאפשר לכוונן את ההספק פשוט על ידי העברת האצבע על מכשיר המגע.</p>	 <p>Eco-Heat: פונקציה זו מזהירה שאזור מסוים עדיין חם לאחר כיבוי. כמו גם מעניקה בטיחות מרבית במניעת כוויות, ומאפשרת להשתמש בחום שנותר להמשך הבישול או לשמירה על חום המזון.</p>
 <p>Eco-Off: פונקציה זו לחיסכון בחשמל מכבה את האזור לפני שהטיימר נשמע תוך שימוש בחום שנותר במחבת.</p>	 <p>פונקציה זו מאפשרת להעביר מחבתות בין שלושה אזורים טמפרטורה מתוכנתים מראש, חימום מהיר (טמפרטורה גבוהה), בישול (טמפרטורה בינונית) או שמירה על חום המזון (טמפרטורה מינימלית), ללא צורך להגביר או להנמיך את הטמפרטורה. פשוט מעבירים את המחבת בין שלושת האזורים לפי הצורך. ניתן לשנות את רמות העוצמה המתוכנתות מראש.</p>
 <p>פונקציה זו מאפשרת להשתמש במספר מחבתות בגדלים שונים (קוטר מינימלי של 10 ס"מ) בו-בזמן, ולהגדיל את גמישות המיקום.</p>	 <p>אזור ענק: האזור הענק מעניק מקום רב יותר וגמישות רבה יותר.</p>
 <p>הגנה מפני התחממות יתר: מערכת הבטיחות שמכבה אוטומטית את הכיריים במקרה של התחממות יתר של יחידת הבקרה.</p>	 <p>אינדוקציה: פעולת הכיריים האלה מבוססת על עיקרון ההשראה האלקטרו-מגנטית. החום נוצר ישירות בתחתית המחבת במהלך המגע שלו עם הכיריים.</p>
 <p>הנה מפני מילוי יתר: ההגנה המיוחדת מפני מילוי יתר מכבה את התנור במקרה של גלישת נוזלים.</p>	 <p>PAUSE_72dpi</p>
 <p>בחירה מהירה, בישול בנגיעה אחת מתחיל ברמה הגבוהה ביותר, שמופחת אוטומטית לאחר זמן מה. מושלמת למנות שזקוקות להרתחה מהירה ולאחר מכן (לבישול ללא בקרה רציפה (לדוגמה, ציר בקר</p>	 <p>זמן שחלף: הצגת משך השימוש באזור הבישול.</p>
 <p>טיימר: כל הכיריים הקרמיות כוללות טיימר שמסיים את הבישול אוטומטית עם סיום הזמן שהוגדר.</p>	 <p>אפשרות להגדיר ספיגת הספק מרבית של הכיריים</p>
 <p>בקרה באמצעות סליידר אינדיבידואלי פרימיום לכל אזור</p>	