

SI1F7635B



Семейство продуктов
Тип встраивания
Размеры
Источник питания
Тип
EAN-код

Варочная поверхность
Ультранизкий профиль
60 см
Электрический
Индукция
8017709254988



Эстетика



Эстетика
Цвет
Отделка
Материал
Тип стекла
Тип края стекла
Тип управления
Индикация остаточного тепла
Цвет подсветки
Расположение переключателей
Цвет сериографии

Универсальный
Черный
Стекло
Стекло
Стеклокерамика
Скошенный фронтальный край
Мультислайдер
Да
Красный
Фронтальное
Серый

Программы/ функции



Количество индукционных зон приготовления	3
Количество зон приготовления с функцией BOOSTER	3
Количество Multizone	1
Главный переключатель вкл./выкл.	Да
Уровни мощности	14
Автовентиляция	Да
Количество зон приготовления	3

Опции



Тип изменяемой зоны	Flexi4Zone
Стандартный вырез	490x560 мм
Таймер окончания приготовления	3
Опция Пауза	Да
Таймер поминутный	3
Акустический сигнал окончания приготовления	Да
Индикация оставшегося времени	Да

Режим ограничения мощности	Да, заранее
Режим ограничения мощности - пошаговый	1500, 2000, 2500, 3000, 3500, 4000, 4500, 5000, 6000, 7200 Вт
Режим Showroom	Да
Блокировка управления	Да
Быстрый выбор уровня приготовления	Да
Flexi-Heat	Да

Технические характеристики



Фронтальная левая - Индукционная - Flexi4Zone - 2.30 кВт - Booster 3.20 кВт - Ø 22 см

Задняя левая - Индукционная - Flexi4Zone - 2.30 кВт - Booster 3.20 кВт - Ø 22 см

Фронтальная правая - Индукционная - большая - 1.80 кВт - Booster 3.50 - 3.60 кВт - Ø 18/28 см

Размеры Flexi4Zone	459x214 мм	Автоматическое отключение при перегреве	Да
Автоматическое определение диаметра посуды	Да	Автоматическое отключение при пролипании	Да
Автоматическое определение наличия посуды	Да	Eco-Heat	Да
Индикация минимального диаметра посуды	Да	Eco-Off	Да

Электрическое подключение

Номинальная мощность	7200 Вт	Тип электрического кабеля	Универсальная
Сила тока	33 А	Частота тока	50/60 Гц
Напряжение	220-240 В	Длина электрического кабеля	150 см
Напряжение 2	400 В	Клеммная коробка	5 полюсов

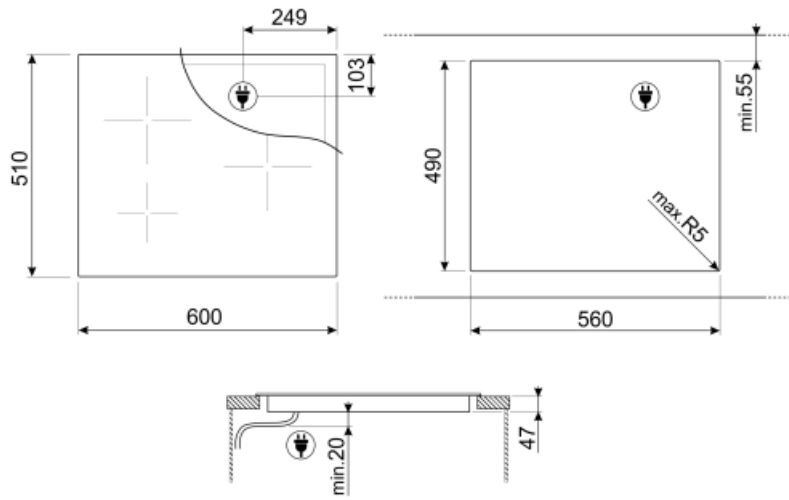

Not included accessories



SCRP

















Скребок для индукционных и стеклокерамических варочных панелей, а также теппаныки



TPK

Гриль Террануки

Symbols glossary (TT)

	Интеллектуальная инфракрасная система, которая позволяет вытяжке и варочной панели с этой функцией работать вместе.		Booster: опция позволяет зоне работать на полную мощность, когда требуется очень интенсивное приготовление.
	Ультранизкий профиль: установка изделия с плоским краем - высота 1 мм.		Блокировка управления: некоторые модели оснащены устройством для блокировки управления, чтобы не было возможности случайно изменить программу/ цикл приготовления, включить или выключить прибор.
	Управление слайдер позволяет регулировать мощность, просто проводя пальцем по сенсорному устройству.		Eco-Heat: эта функция предупреждает о том, что после выключения зона остается горячей. Это не только обеспечивает максимальную безопасность, предотвращая ожоги, но и позволяет использовать остаточное тепло для продолжения приготовления или поддержания блюд в горячем состоянии.
	Eco-Off: эта функция энергосбережения отключает зону нагрева до срабатывания таймера, используя остаточное тепло сковороды.		Эта функция позволяет перемещать сковороды между тремя заданными температурными зонами: интенсивный нагрев (высокая температура), приготовление (средняя температура) или поддержание тепла (минимальная температура), без необходимости повышать или понижать температуру - просто перемещайте сковороды по этим трем зонам по мере необходимости. Предустановленные уровни мощности также можно изменить.
	Эта функция позволяет одновременно использовать несколько кастрюль разных размеров (минимальный диаметр 10 см), что увеличивает варианты их размещения.		Гигантская зона: гигантская зона предлагает дополнительное пространство и гибкость.
	Защита от перегрева: система безопасности, которая автоматически отключает варочную панель в случае перегрева блока управления.		Индукция: работа этих варочных панелей основана на принципе электромагнитной индукции. Тепло генерируется непосредственно в дне кастрюли во время ее контакта с варочной панелью.
	: специальная защита от перелива отключает варочную панель при переливании жидкости.		Все конфорки можно уменьшить до минимального уровня мощности, поэтому варочную панель можно оставить без присмотра на короткое время без переваривания или подгорания продуктов. Затем просто нажмите эту функцию еще раз, и ранее установленные уровни мощности снова активируются.
	Быстрый выбор, приготовление одним касанием начинается на самом высоком уровне нагрева, а затем автоматически уменьшается со временем. Идеально подходит для блюд, которые требуют быстрого кипячения и дальнейшего приготовления без постоянного контроля (например, говяжий бульон).		Истекшее время: показывает, как долго конфорка использовалась.



Таймер: все стеклокерамические варочные панели с сенсорным управлением имеют таймер, который автоматически завершает приготовление через заданное время.



Возможность установить максимальную потребляемую мощность варочной панели



Индивидуальный слайдер премиум-класса для каждой зоны приготовления