

## SI1F7645B



משפחת מוצרים  
סוג התקנה  
מידות  
אספקת חשמל  
סוג  
קוד EAN

כיריים  
פרופיל נמוך במיוחד  
60 cm  
חשמלי  
השראה  
8017709262792



## אסתטיקה



סדרה עיצובית  
צבע  
גימור  
חומר  
סוג זכוכית  
שפת זכוכית  
סוג הגדרת בקרות  
מחון  
LED צבעי  
מיקום כפתורי בקרה  
לוגו  
צבע הדפסת רשת

Universale  
שחור  
זכוכית  
זכוכית  
קרמי  
שוליים קדמיים משופעים  
מולטי-סליידר  
כן  
אדום  
קדמית  
מסך משי  
אפור

## תוכנית / פונקציות

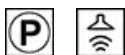

מס' אזורי בישול אינדוקציה	4
מס' אזורי בישול עם בוסטר	4
מס' אזורים גמישים	1
מתג הפעלה/כיבוי עיקרי	כן
רמות עוצמה	14
אזורור אוטומטי	כן
מספר אזורי בישול	4

## אפשרויות



<b>סוג אזור גמיש</b>	Flexi4Zone	<b>מחווון זמן שנותר</b>	כן
<b>שבלונה סטנדרטית</b>	490x560 mm	<b>מצב לצריכת חשמל מוגבלת</b>	Si Advance
<b>טיימר סוף בישול</b>	4	<b>מצב לצריכת חשמל מוגבלת בוואט</b>	1500, 2000, 2500, 3000, 3500, 4000, 4500, 5000, 6000, 7200 W
<b>אפשרות השהיה</b>	כן	<b>אפשרות הדגמה בחנות</b>	כן
<b>תזכורת דקות</b>	4	<b>נעילת בקרות / בטיחות ילדים</b>	כן
<b>התרעה לסיום הבישול</b>	כן	<b>בחירת רמה מהירה</b>	כן

## מאפיינים טכניים



קדמי-שמאלי - Induzione - Flexi4Zone - 2.30 kW - Booster 3.20 kW - Ø 22 cm  
 אחורי-שמאלי - Induzione - Flexi4Zone - 2.30 kW - Booster 3.20 kW - Ø 22 cm  
 יחידות - אינדוקציה - kW - Booster 2.50 kW - Ø 14.5 cm  
 יחידות - אינדוקציה - kW - Booster 2.80 kW - Ø 18 cm

<b>הגדרה אוטומטית בהתאם למידות המבחת</b>	כן	<b>כיבוי אוטומטי בעת גלישה</b>	כן
<b>זיהוי מחבת</b>	כן	<b>חום חסכוני</b>	כן
<b>חיווי הקוטר המינימלי של המחבת</b>	כן	<b>חסכוני כבוי</b>	כן
<b>כיבוי אוטומטי בעת התחממות-יתר</b>	כן		

## חיבור חשמלי

<b>(דירוג חיבור חשמלי) ואט</b>	7200 W	<b>תדר (Hz)</b>	50/60 Hz
<b>זרם</b>	33 A	<b>אורך כבל חשמל</b>	150 cm
<b>(מתח) וולט</b>	220-240 V	<b>Terminal box</b>	5 poles
<b>(מתח) 2 וולט</b>	400 V	<b>תקע</b>	לא
<b>סוג כבל חשמל</b>	אוניברסלית		

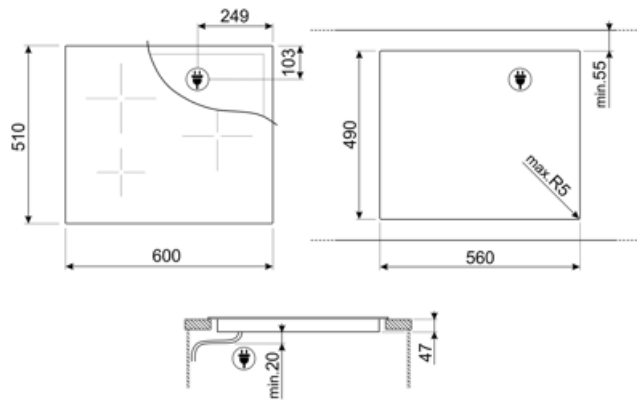

---

## Compatible Accessories

---



### LGCN

















פס חיבור כיריים מובנות, נירוסטה, 475/495 מ"מ



### SCRP

כיריים אינדוקציה וקרמיות ומגרד טפנייקי

## Symbols glossary

 <p>מערכת אינפרה-אדום חכמה שמאפשרת לקולטי אדים ולכיריים שיש להם את התכונה הזו לעבוד יחדיו.</p>	 <p>בוסטר הספק: מאפשר לאזור לעבוד בהספק מלא כשיש צורך בבישול אינטנסיבי.</p>
 <p>פרופיל נמוך במיוחד: התקנת המוצר עם השפה השטוחה - גובה של 1 מ"מ.</p>	 <p>נעילת ילדים: חלק מהדגמים מצוידים במתקן לנעילת התוכניות/מחזורים כך שלא ניתן לשנותם באקראי.</p>
 <p>בקרה באמצעות סליידר אינדיבידואלי פרימיום לכל אזור</p>	 <p>לוח הבקרה בהחלקה מאפשר לכוונן את ההספק פשוט על ידי העברת האצבע על מכשיר המגע.</p>
 <p>פונקציה זו מזהירה שאזור מסוים עדיין חם Eco-Heat: לאחר כביוי. כמו גם מעניקה בטיחות מרבית במניעת כוויות, ומאפשרת להשתמש בחום שנותר להמשך הבישול או לשמירה על חום המזון.</p>	 <p>פונקציה זו לחיסכון בחשמל מכבה את האזור: Eco-Off. לפני שהטיימר נשמע תוך שימוש בחום שנותר במחבת.</p>
 <p>פונקציה זו מאפשרת להשתמש במספר מחבתות בגדלים שונים (קוטר מינימלי של 10 ס"מ) בו-בזמן, ולהגדיל את גמישות המיקום.</p>	 <p>הגנה מפני התחממות יתר: מערכת הבטיחות שמכבה אוטומטית את הכיריים במקרה של התחממות יתר של יחידת הבקרה.</p>
 <p>אינדוקציה: פעולת הכיריים האלה מבוססת על עיקרון ההשראה האלקטרו-מגנטית. החום נוצר ישירות בתחתית המחבת במהלך המגע שלו עם הכיריים.</p>	 <p>הנה מפני מילוי יתר: ההגנה המיוחדת מפני מילוי יתר מכבה את התנור במקרה של גלישת נוזלים.</p>
 <p>PAUSE_72dpi</p>	 <p>אפשרות להגדיר ספיגת הספק מרבית של הכיריים</p>
 <p>בחירה מהירה, בישול בנגיעה אחת מתחיל ברמה הגבוהה ביותר, שמופחת אוטומטית לאחר זמן מה. מושלמת למנות שזקוקות להרתחה מהירה ולאחר מכן (לבישול ללא בקרה רציפה (לדוגמה, ציר בקר</p>	 <p>זמן שחלף: הצגת משך השימוש באזור הבישול</p>
 <p>טיימר: כל הכיריים הקרמיות כוללות טיימר שמסיים את הבישול אוטומטית עם סיום הזמן שהוגדר.</p>	