

SI1F7645B



Kategoria e produktit
Lloji i instalimit
Përmasat
Furnizimi me energji
Lloji
Kodi EAN

Pianurë
Profil ultra i ulët
60 cm
Elektrike
Induksioni
8017709262792



Estetika



Estetika
Ngjyra
Finiturë
Materiali
Lloji i xhamit
Skajet e xhamit
Lloji i cilësimit të kontrollit
Slider
Ngjyrat LED
Pozicioni i çelësit të kontrollit
Logo
Ngjyra e serigrafisë

Universal
E zezë
Qelqi
Qelqi
Qeramike
Skaj i përparmë i pjerrët
Multi Slider
Po
E kuqe
Pjesa e përparme
Serigrafi
Gri

Programi / funksionet



Numri i zonave të gatimit me induksion	4
Numri i zonave të gatimit me "booster"	4
Numri i zonave fleksibël	1
Çelësi kryesor i ndezjes/fikjes	Po
Nivelet e fuqisë	14
"Auto-Vent"	Po
Nr. total. i zonave të gatimit	4

Opsionet



Lloji i zonës fleksibël	Flexi4Zone
Prerja e banakut	490x560 mm
Kohëmatësi i përfundimit të gatimit	4
Opsioni "Pause"	Po
Mbajtësi i minutave	4
Alarmi i përfundimit të gatimit	Po

Treguesi i kohës së mbetur	Po
Modaliteti i konsumit të kufizuar të energjisë	Po Vazhdo
Modaliteti i konsumit të kufizuar të energjisë në W	1500, 2000, 2500, 3000, 3500, 4000, 4500, 5000, 6000, 7200 W
Opsioni demonstrues i showroom-it	Po
Bllokuesi i kontrollit/siguria e fëmijës	Po
Zgjedhja e nivelit të shpejtësisë	Po

Veçoritë teknike



Përpara majtas - Induksion - Flexi4Zone - 2.30 kW - Booster 3.20 kW - Ø 22 cm
 Mbrapa majtas - Induksion - Flexi4Zone - 2.30 kW - Booster 3.20 kW - Ø 22 cm
 Përpara djathtas - Induksioni - I vetëm - 1.40 kW - Booster 2.50 kW - Ø 14.5 cm
 Mbrapa djathtas - Induksioni - I vetëm - 1.80 kW - Booster 2.80 kW - Ø 18 cm

Cilësim automatik sipas përmasave të tiganit	Po	Fikje automatike në tejmbushje	Po
Zbulimi i tiganëve	Po	Eco-Heat	Po
Treguesi i diametrit minimal të tiganit	Po	Eco-Off	Po
Fikja automatike në mbinxehje	Po		

Lidhja elektrike

Vlerësimi i lidhjes elektrike (W)	7200 W	Frekuenca (Hz)	50/60 Hz
Rryma	33 A	Gjatësia e kabllot së furnizimit me energji elektrike	150 cm
Tensioni (V)	220-240 V	Terminal box	5 poles
Tensioni 2 (V)	400 V	Tapë	Jo
Lloji i kabllit elektrik të instaluar	Universal		

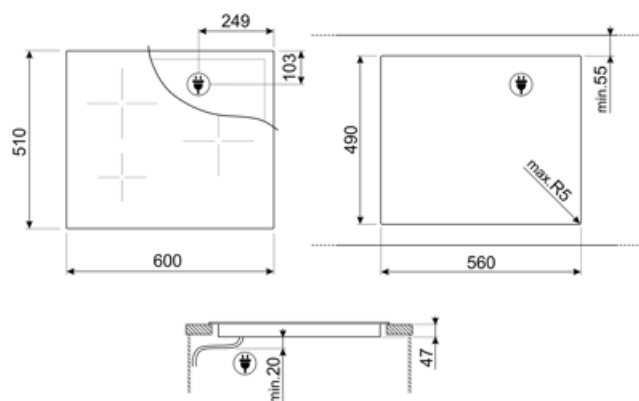

Compatible Accessories



LGCN

















Shufër lidhëse për pianurë të integruar,
inoks, 475/495 mm



SCRP

Kruajtëse pianure që nuk gërvisht - e
përshtatshme për pianurat me
induksion dhe qeramike

Symbols glossary

 <p>Një sistem inteligjent me rreze infra të kuqe, i cili lejon që një aspirator dhe pianurë me këtë veçori të punojnë së bashku.</p>	 <p>Shtuesi i energjisë: ky opsion e lejon zonën të funksionojë me fuqi të plotë kur gatimi shumë intensiv është i nevojshëm.</p>
 <p>I padallueshëm: Instalimi i produktit me skaj të sheshtë - lartësi 1 mm.</p>	 <p>Blokimi për fëmijët: disa modele janë të pajisur me një pajisje e cila kyç programin/ciklin në mënyrë që ai të mos ndryshohet aksidentalisht.</p>
 <p>Kontroll individual premium me "Slider" për secilën zonë</p>	 <p>Paneli i kontrollit me rrëshqitje ju lejon të rregulloni fuqinë thjesht duke kaluar gishtin nëpër pajisjen me prekje.</p>
 <p>"Eco-Heat": ky funksion paralajmëron kur zona është ende e nxehtë pasi është fikur. Si dhe garanton siguri maksimale duke parandaluar djegiet, duke ju lejuar gjithashtu të përdorni nxehtësinë e mbetur për të vazhduar gatimin ose për t'i mbajtur ushqimet të nxehta.</p>	 <p>Eco-Off: Ky funksion i kursimit të energjisë e rikthos zonën përpara se kohëmatësi të tingëllojë, duke shfrytëzuar nxehtësinë e mbetur në tigan.</p>
 <p>Ky funksion ju lejon të përdorni disa tiganë me dimensione të ndryshme (me diametër minimal 10 cm) në të njëjtën kohë, duke rritur fleksibilitetin e pozicionimit.</p>	 <p>Mbrojtje nga mbinxehja: Sistem sigurie që fik automatikisht pianurën në rast të mbinxehjes së njësishme së kontrollit.</p>
 <p>Induksioni: Funksionimi i këtyre pianurave bazohet në parimin e induksionit elektromagnetik. Nxehtësia krijohet direkt në fund të tiganit gjatë kontaktit të tij me pianurën.</p>	 <p>Mbrojtja nga tejmbushja: Mbrojtja speciale nga tejmbushja e mbyll sobën në prani të një vërshimi lëngjesh.</p>
 <p>Të gjitha zonat e gatimit mund të reduktohen në nivelin minimal të fuqisë, kështu që pianura mund të lihet e pambikëqyrur për një periudhë të shkurtër pa e pjekur ushqimin më shumë seç duhet ose djegur atë. Pastaj thjesht shtypeni këtë funksion përsëri, nivelet e fuqisë së vendosur më parë mund të riaktivizohen.</p>	 <p>Zgjedhja e shpejtë, me një prekje gatimi fillon në nivelin më të lartë, më pas reduktohet automatikisht pas kohës së caktuar. Ideale për gatimet që kërkojnë zierje të shpejtë dhe më pas vazhdimin e gatimit pa kontroll të vazhdueshëm (p.sh. lëng mishi).</p>
 <p>Koha e kaluar: tregon se për sa kohë ka qenë në përdorim zona e gatimit.</p>	 <p>Kohëmatësi: Të gjitha pianurat qeramike kanë një kohëmatës që përfundon automatikisht gatimin pas një kohe të paracaktuar.</p>
 <p>Mundësi për vendosjen e thithjes maksimale të fuqisë së pianurës</p>	