

SI1F7845B



Tuoteryhmä
Kalusteeseen sijoitettava
Mitat
Virtalähde
Tyyppi
EAN-koodi

Keittotaso
Erittäin matala profiili
78 cm
Sähkö
Induktioliesi
8017709254926



Estetiikka



Estetiikka
Väri
Pinnan viimeistely
Materiaali
Glass type
Lasireuna
Säätimien tyyppi
Liukukiskot
Liukukiskot
Säätönappien sijainti
Väri

Universale
Musta
Lasi
Lasi
Keraaminen
Viistetty etureuna
Multi Slider
Kyllä
Punainen
Etuosa
Harmaa

Ohjelmat/toiminnot



Keittoalueita yhteensä	4
Induktiokeittoalueita yhteensä	4
Tehostettuja keittoalueita yhteensä	4
Monivöhykkeiden määrä	1
Pääkatkaisin	Kyllä
Tehotasot	14
Auto tuuletus	Kyllä

Vaihtoehdot



Flexione type	Flexi4Zone
Työtason profiili	490x750-780 mm
Keittoajastin	4
Taukomahdollisuus	Kyllä
Minuuttiajastin	4
Äänimerkki kypsennyksen päättyessä	Kyllä
Jäljellä olevan ajan ilmaisin	Kyllä

Virransäästötila	Si Advance
Rajoitetun energiankulutuksen tila	1500, 2000, 2500, 3000, 3500, 4000, 4500, 5000, 6000, 7200 W
Esittelytoiminto	Kyllä
Säätimet/lapsilukko	Kyllä
Pika-asetustasot	Kyllä
Flexi-Heat	Kyllä

Tekniset ominaisuudet



Edessä vasemmalla - Induktio - flexizone - 2.30 kW - Booster 3.20 kW - Ø 22 cm

Takana vasemmalla - Induzione - Flexi4Zone - 2.30 kW - Booster 3.20 kW - Ø 22 cm

Edessä oikealla - Induktio - yksi - 1.80 kW - Booster 2.80 kW - Ø 18 cm

Takana oikealla - Induktio - yksi - 2.30 kW - Booster 3.20 kW - Ø 21 cm

Flexi4Zone mitoitus	459x214 mm	Automaattinen ylikuumenemisvirrankatkaisu	Kyllä
Mukautuu automaattisesti keittoastian läpimittaan	Kyllä	Automaattinen ylikiehumisvirrankatkaisu	Kyllä
Keittoastian tunnistus	Kyllä	Eco-Heat	Kyllä
Keittoastian vähimmäiskoon tunnistus	Kyllä	Eco-Off	Kyllä

Sähköliitântä

Sähköliitântäteho (W)	7200 W	Johdon tyyppi	Yleiskäyttöinen
Virta (A)	32 A	Taajuus (Hz)	50/60 Hz
Jännite (V)	220-240 V	Sähköjohdon pituus (cm)	150 cm
Jännite 2 (V)	400 V	Liitinrasia	5 napaa

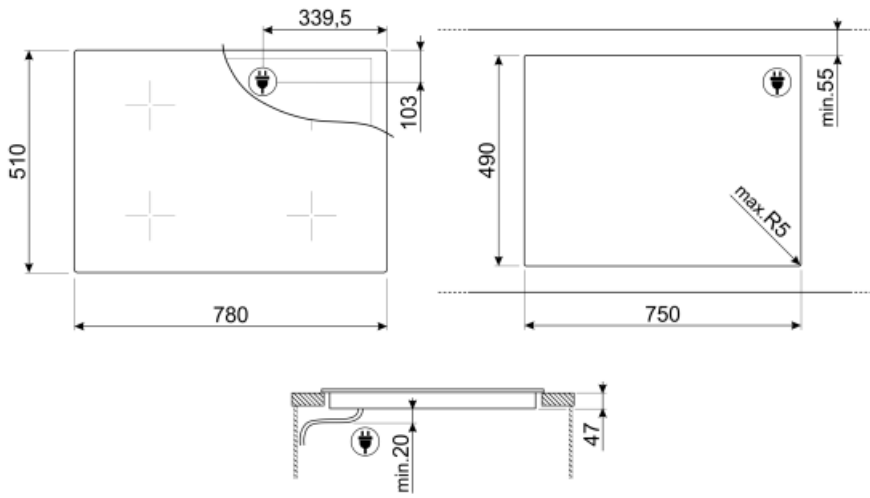

Not included accessories



SCRP

Induction and ceramic hobs and teppanyaki scraper



TPK

Stainless steel grill plate to cook Teppanyaki dishes



LGCN















Liitännäliuska sisäänrakennetuille tasoille, ruostumatonta terästä, 475/495 mm



TPKPLATE

Yleisalusta induktio-, kaasu-, keramiikka- ja sähkötasolle. Tarttumaton pinta, joka soveltuu ihanteellisesti kalan, kananmunien ja kasvien kypsennykseen. Mitat: 410 X 240 mm.

Symbols glossary (TT)

	Älykäs infrapunajärjestelmä, jonka ansiosta tällä toiminnolla varustetut liesituuletin ja taso työskentelevät yhdessä.		Teho-booster: valinta, jonka ansiosta alue voi työskennellä täydellä teholla, kun tarvitaan hyvin intensiivistä kypsennystä.
	Erittäin matala profiili: Tuotteen asennus litteällä reunalla – korkeus 1 mm.		Lapsilukko: jotkin mallit on varustettu laitteella, joka lukitsee ohjelman/jakson, jottei sitä voitaisi muuttaa vahingossa.
	Ensiluokkainen yksittäinen liukusäädin kullekin alueelle		Liukuohjauspaneelin avulla voit säätää tehoa yksinkertaisesti koskettamalla kosketuslaitetta sormella.
	Säästölämpö: tämä toiminto varoittaa, kun alue on yhä kuuma, vaikka se on sammutettu. Se takaa maksimaalisen turvallisuuden estämällä palovammat ja auttaa myös hyödyntämään jäännöslämpöä kypsennyksen jatkamiseksi tai ruokien lämpiminä pitämiseksi.		Säästö-pois: Tämä energiansäästötoiminto sammuttaa alueen ennen ajastimen aktivoitumista hyödyntäen näin keittoastian jäännöslämpöä.
	Tämän toiminnon ansiosta voit siirtää pannuja kolmen ennalta-asetetun lämpötila-alueen välillä nopeaa kuumennusta (korkea lämpötila), paistoa (keskisuuri lämpötila) tai elintarvikkeiden lämpimänä pitämistä (pieni lämpötila) varten, ilman, että lämpötilaa pitäisi lisätä tai laskea – riittää, että siirrät pannuja kolmen alueen välillä tarpeen mukaan. Esiasetettuja tehotasoja voidaan myös muokata.		Tämän toiminnon avulla voit käyttää monia erikokoisia pannuja (vähimmäishalkaisija 10 cm) samanaikaisesti, mikäli lisää asemoinnin joustavuutta.
	Ylikuumentussuoja: Turvajärjestelmä, joka sammuttaa tason automaattisesti, jos ohjausyksikkö ylikuumenee.		Induktio: Näiden tasojen työ perustuu sähkömagneettiselle induktiolle. Lämpö syntyy suoraan keittoastian pohjaan kosketuksissa tason kanssa.
	Ylivuotosuoja: Eriyinen ylivuotosuoja sammuttaa hellan, jos nesteitä vuotaa yli.		Kaikki keittoalueet voidaan vähentää minimitehotasolle, joten taso voidaan jättää valvomatta lyhyeksi aikaa ilman, että ruoka vuotaa yli tai palaa. Sitten riittää, että painaa toimintoa uudelleen: aiemmin asetetut tehotasot voidaan aktivoida uudelleen.
	Pikavalinta: kypsennys alkaa korkeimmalta tasolta yhdellä kosketuksella ja vähenee sitten automaattisesti ajan kuluessa. Ihanteellinen ruoille, jotka edellyttävät nopeaa kiehautusta ja sitten jatkuvaa kypsennystä ilman jatkuvaa tarkistusta (esim. nautan lihaliemi).		Kulunut aika: näyttää, miten pitkään kypsennysaluetta on käytetty.
	Ajastin: Kaikissa keraamisissa tasoissa on ajastin, joka keskeyttää kypsennyksen esiasetetun ajan jälkeen.		Mahdollisuus asettaa tason suurin tehonotto
	Soveltuu täydellisesti 80 cm:n kaappiin		