

SI1F7845B



משפחת מוצרים
סוג התקנה
מידות
אספקת חשמל
סוג
קוד EAN

כיריים
פרופיל נמוך במיוחד
78 cm
חשמלי
השראה
8017709254926



אסתטיקה



סדרה עיצובית
צבע
גימור
חומר
סוג זכוכית
שפת זכוכית
סוג הגדרת בקרות
מחונן
LED צבעי
מיקום כפתורי בקרה
צבע הדפסת רשת

Universale
שחור
זכוכית
זכוכית
קרמי
שוליים קדמיים משופעים
מולטי-סליידר
כן
אדום
קדמית
אפור

תוכניות / פונקציות



מס' אזורי בישול אינדוקציה	4
מס' אזורי בישול עם בוסטר	4
מס' אזורים גמישים	1
מתג הפעלה/כיבוי עיקרי	כן
רמות עוצמה	14
אזורור אוטומטי	כן
מספר אזורי בישול	4

אפשרויות



סוג אזור גמיש	Flexi4Zone
שבלונה סטנדרטית	490x750-780 mm
טיימר סוף בישול	4
אפשרות השהיה	כן
תזכורת דקות	4
התרעה לסיום הבישול	כן
מחווך זמן שנותר	כן

מצב לצריכת חשמל מוגבלת	Si Advance
מצב לצריכת חשמל מוגבלת בוואט	1500, 2000, 2500, 3000, 3500, 4000, 4500, 5000, 6000, 7200 W
אפשרות הדגמה בחנות	כן
נעילת בקרות / בטיחות ילדים	כן
בחירת רמה מהירה	כן
חום גמיש	כן

מאפיינים טכניים



קדמי-שמאלי - Induzione - Flexi4Zone - 2.30 kW - Booster 3.20 kW - Ø 22 cm
 אחורי-שמאלי - Induzione - Flexi4Zone - 2.30 kW - Booster 3.20 kW - Ø 22 cm
 יחידות - אינדוקציה - 1.80 kW - Booster 2.80 kW - Ø 18 cm
 יחידות - אינדוקציה - 2.30 kW - Booster 3.20 kW - Ø 21 cm

מידות Flexi4Zone	459x214 mm	כיבוי אוטומטי בעת התחממות-יתר	כן
הגדרה אוטומטית בהתאם למידות המבחת	כן	כיבוי אוטומטי בעת גלישה	כן
זיהוי מחבת	כן	חום חסכוני	כן
חיווי הקוטר המינימלי של המחבת	כן	חסכוני כבוי	כן

חיבור חשמלי

(דירוג חיבור חשמלי (ואט זרם	7200 W 32 A	סוג כבל חשמל	אוניברסלית
(מתח (וולט	220-240 V	תדר (Hz)	50/60 Hz
(מתח 2 (וולט	400 V	אורך כבל חשמל	150 cm
		Terminal box	5 poles

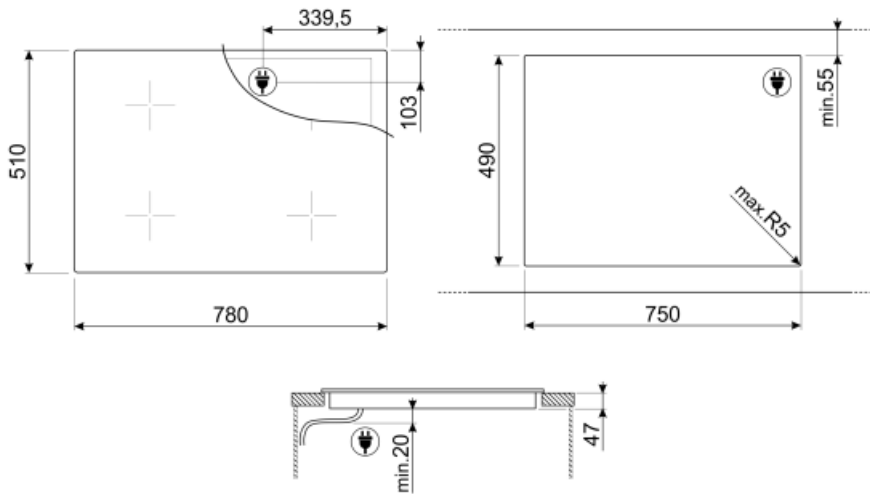

Not included accessories



SCRP

כיריים אינדוקציה וקרמיות ומגרד טפנייקי



TPK

לוח גריל נירוסטה לבישול מנות טפנייקי



LGCN



















פס חיבור כיריים מובנות, נירוסטה, 475/495 מ"מ



TPKPLATE

פלטה אוניברסלית לכיריים אינדוקציה, גז, קרמיות וחשמליות. משטח נגד הידבקות מושלם לבישול דגים, ביצים וירקות. 240 מ"מ x ממדים: 410.

Symbols glossary (TT)

 <p>מערכת אינפרה-אדום חכמה שמאפשרת לקולטי אדים ולכיריים שיש להם את התכונה הזו לעבוד יחדיו.</p>	 <p>בוסטר הספק: מאפשר לאזור לעבוד בהספק מלא כשיש צורך בבישול אינטנסיבי.</p>
 <p>פרופיל נמוך במיוחד: התקנת המוצר עם השפה השטוחה - גובה של 1 מ"מ.</p>	 <p>נעילת ילדים: חלק מהדגמים מצוידים במתקן לנעילת התוכניות/מחזורים כך שלא ניתן לשנותם באקראי.</p>
 <p>בקרה באמצעות סליידר אינדיבידואלי פרימיום לכל אזור</p>	 <p>לוח הבקרה בהחלקה מאפשר לכוונן את ההספק פשוט על ידי העברת האצבע על מכשיר המגע.</p>
 <p>פונקציה זו מזהירה שאזור מסוים עדיין חם Eco-Heat לאחר כיבוי. כמו גם מעניקה בטיחות מרבית במניעת כוויות, ומאפשרת להשתמש בחום שנותר להמשך הבישול או לשמירה על חום המזון.</p>	 <p>פונקציה זו לחיסכון בחשמל מכבה את האזור לפני שהטיימר נשמע תוך שימוש בחום שנותר במחבת.</p>
 <p>פונקציה זו מאפשרת להעביר מחבתות בין שלושה אזורי טמפרטורה מתוכנתים מראש, חימום מהיר (טמפרטורה גבוהה), בישול (טמפרטורה בינונית) או שמירה על חום המזון (טמפרטורה מינימלית), ללא צורך להגביר או להנמיך את הטמפרטורה. פשוט מעבירים את המחבת בין שלושת האזורים לפי הצורך. ניתן לשנות את רמות העוצמה המתוכנתות מראש.</p>	 <p>פונקציה זו מאפשרת להשתמש במספר מחבתות בגדלים שונים (קוטר מינימלי של 10 ס"מ) בו-בזמן, ולהגדיל את גמישות המיקום.</p>
 <p>הגנה מפני התחממות יתר: מערכת הבטיחות שמכבה אוטומטית את הכיריים במקרה של התחממות יתר של יחידת הבקרה.</p>	 <p>אינדוקציה: פעולת הכיריים האלה מבוססת על עיקרון ההשראה האלקטרו-מגנטית. החום נוצר ישירות בתחתית המחבת במהלך המגע שלו עם הכיריים.</p>
 <p>הנה מפני מילוי יתר: ההגנה המיוחדת מפני מילוי יתר מכבה את התנור במקרה של גלישת נוזלים.</p>	 <p>PAUSE_72dpi</p>
 <p>בחירה מהירה, בישול בנגיעה אחת מתחיל ברמה הגבוהה ביותר, שמופחת אוטומטית לאחר זמן מה. מושלמת למנות שזקוקות להרתחה מהירה ולאחר מכן (לבישול ללא בקרה רציפה) לדוגמה, ציר בקר.</p>	 <p>זמן שחלף: הצגת משך השימוש באזור הבישול.</p>
 <p>טיימר: כל הכיריים הקרמיות כוללות טיימר שמסיים את הבישול אוטומטית עם סיום הזמן שהוגדר.</p>	 <p>אפשרות להגדיר ספיגת הספק מרבית של הכיריים</p>
 <p>התאמה מושלמת בארון 80 ס"מ</p>	