

SI1M4744D



Skupina výrobků
Vestavěný typ
Detail
Elektrické napájení
Typ
EAN kód

Varná deska
Ultra nízký profil nebo plně zapuštěná
70/75 cm
Elektřina
Indukce
8017709305628



Aesthetics



Estetika
Barva
Povrchová úprava
Materiál
Typ skla
Skleněný okraj
Typ nastavení ovládní
Posuvná část
Barvy LED
Poloha ovládacího knoflíku
Barva síťotisku

Classica
Černá
Sklo
Sklo
Keramická
Straight edge
Compact Slider Plus
Ano
Červená
Přední
Šedá

Programy/funkce



Celkový počet varných zón 4
Počet indukčních varných zón 4
Možnosti nastavení času Automatické vypnutí
Počet varných zón se zesíleným výkonem 4
Počet flexibilních zón 1
Hlavní vypínač zapnout/vypnout Ano
Úrovně výkonu 9
Auto-vent 2.0 Ano

Možnosti

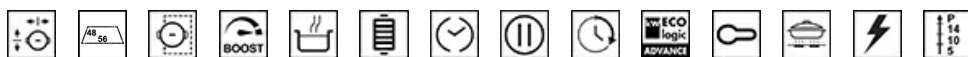

Možnost Multizóny	Ano	Alarm ukončení vaření	Ano
Typ flexibilní zóny	Multizóna	Ukazatel zbytkového času	Ano
Výřez pracovní desky	478-482x555-560 mm	Režim omezené spotřeby energie	Ano, postupný
Automatická multizóna	Ano	Režim omezené spotřeby energie ve W	2400 a 7400 - step 100 W
Dvojitý posilovač	Ano	Možnost předvádění v showroomu	Ano
Funkce automatického udržování teplých pokrmů	Ano	Zámek ovládacích prvků/Bezpečnost dětí	Ano
Funkce grilování	Ano	Možnost propojených plotýnek	Ano
Časovač ukončení vaření	4	Možnost čištění	Ano
Možnost pozastavení	Ano	Rychlé spuštění	Ano
Minutka	1	Rychlý výběr úrovně	Ano

Technické parametry

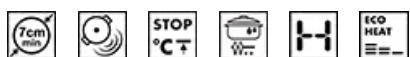

Přední levá - Indukce – vícezónová - 2.10 kW - Booster 2.50 kW - 21.8x18.0 cm
 Zadní levá - Indukce – vícezónová - 2.10 kW - Booster 2.50 kW - Double booster 3.00 kW - 21.8x18.0 cm
 Zadní pravá - Indukční – jediná - 2.30 kW - Booster 3.00 kW - Double booster 3.00 kW - - Ø 21.0 cm
 Přední pravá - Indukční – jediná - 1.40 kW - Booster 2.10 kW - - Ø 16.0 cm
 Multizone left - Booster 3.70 kW - 38.5x23.0 cm

Automatické nastavení podle rozměru nádoby	Ano	Automatické vypnutí při přetečení	Ano
detekce nádoby	Ano, min. 7 cm	Indikátor zbytkového tepla	Ano
Automatická detekce polohy nádoby s indikací příslušných ovládaní	Ano	Eco-Heat	Ano
Indikace minimálního průměru nádobí	Ano	Ochrana proti náhodnému spuštění	Ano
Automatické vypnutí při přehřátí	Ano		

Elektrické připojení

Jmenovitý příkon elektrického připojení (W)	7400 W	Typ elektrického kabelu	Ano, dvoufázové a třífázové
Stávající	33 A	Kmitočet (Hz)	50/60 Hz
Napětí (V)	220-240 V	Power supply cable length	120 cm
Napětí 2 (V)	380-415 V	Terminal box	5 poles
Typ elektrického kabelu	Jednofázový		

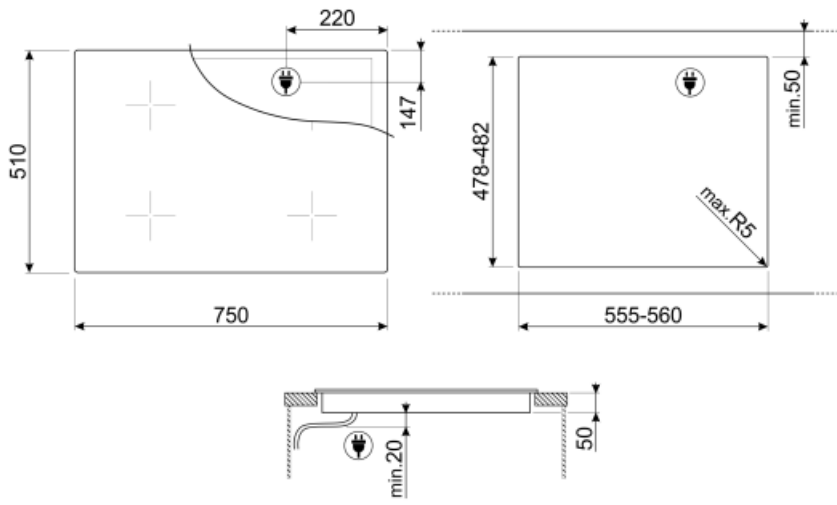

Not included accessories



GRILLPLATE

Univerzální rošt pro indukční, plynové, sklokeramické a elektrické varné desky. Nepřilnavý povrch je ideální pro přípravu masa, sýra a zeleniny. Rozměry: 410 x 240 mm.



TPKPLATE

























Univerzální deska pro indukční, plynové, sklokeramické a elektrické varné desky. Nepřilnavý povrch je ideální pro přípravu ryb, vajec a zeleniny. Rozměry: 410 X 240 mm.



SCRP

Stěrka na indukční a keramické varné desky a teppanyaki

Symbols glossary (TT)

 <p>Posilovač výkonu: možnost umožňující provoz zóny s plným výkonem, pokud je nutné velmi intenzivní vaření.</p>	 <p>Dětský zámek: některé modely jsou vybaveny zařízením pro uzamčení programu/cyklu, takže jej nelze omylem změnit.</p>
 <p>Posuvník ovládacího panelu umožňuje nastavit napájení jednoduše tak, že prstem přejetete po dotykovém zařízení.</p>	 <p>CUT_OUT_STANDARD_72 dpi</p>
 <p>Eco-Heat: tato funkce varuje, když je zóna po vypnutí stále horká. Kromě zajištění maximální bezpečnosti zabráněním popáleninám vám to také umožňuje využít zbytkové teplo k dalšímu vaření nebo k udržování teploty pokrmů.</p>	 <p>Funkce udržování teplých pokrmů: Funkce udržování teplých pokrmů udržuje vařené jídlo ohřáté. V tomto režimu pracuje topná zóna s minimálním výkonem 120 minut, a poté se automaticky vypne.</p>
 <p>Ochrana proti přehřátí: Bezpečnostní systém, který automaticky vypne varnou desku v případě přehřátí řídicí jednotky.</p>	 <p>Indukce: Provoz těchto varných desek je založen na principu elektromagnetické indukce. Teplo vzniká přímo ve spodní části nádoby během jeho kontaktu s varnou deskou.</p>
 <p>Multizóna: umožňuje použití několika nádob najednou, velkých nebo malých, což nabízí volnost umístění a větší flexibilitu</p>	 <p>Ochrana proti přeplnění: Speciální ochrana proti přeplnění vypne kamna v případě přetečení kapalin.</p>
 <p>PAUSE_72dpi</p>	 <p>Rychlý výběr, jedním dotykem se vaření začne na nejvyšší úrovni, poté se po čase automaticky sníží. Ideální pro pokrmy, které vyžadují rychlé vaření a následné vaření bez stálé kontroly (např. hovězí vývar).</p>
 <p>Funkce rychlého spuštění: zvolené teploty je dosaženo rychleji. Topný článek pracuje s maximálním výkonem, dokud není dosaženo správné teploty.</p>	 <p>Indikace zbytkového tepla: Po vypnutí sklokeramické varné desky indikátor zbytkového tepla ukazuje, která z varných zón je stále horká. Když teplota klesne pod 60 °C, indikátor zhasne.</p>
 <p>Uplynutý čas: ukazuje, jak dlouho je varná zóna používána.</p>	 <p>Časovač: Všechny keramické varné desky mají časovač, který automaticky ukončí vaření po předem nastaveném čase.</p>
 <p>TWIN_ZONE_72dpi</p>	 <p>Trvalá automatická detekce nádobí</p>
 <p>Spojení mezi varnou deskou a odsavačem</p>	 <p>Funkce grilování</p>
 <p>Detekce nádoby o minimálním průměru 7 cm</p>	 <p>Možnost nastavení maximálního příkonu varné desky</p>
 <p>Dodatečná maximální úroveň výkonu pro lepší spotřebu energie</p>	 <p>Compact Slider s podsvíceným efektem ducha</p>
 <p>Automatické sloučení zón pro větší oblast</p>	