

SI1M4744D



משפחת מוצרים
סוג התקנה
מידות
אספקת חשמל
סוג
קוד EAN

כיריים
פרופיל נמוך במיוחד או צמוד
70/75 cm
חשמלי
השראה
8017709305628



אסתטיקה



סדרה עיצובית
צבע
גימור
חומר
סוג זכוכית
שפת זכוכית
סוג הגדרת בקרות
מחון
LED צבעי
מיקום כפתורי בקרה
לוגו
צבע הדפסת רשת

Classica
שחור
זכוכית
זכוכית
קרמי
שוליים ישרים
סליידר קומפקטי פלוס
כן
אדום
קדמית
מסך משי
אפור

תוכנית / פונקציות



מס' אזורי בישול אינדוקציה	4
אפשרויות הגדרת זמן	Spegnimento automatico
מס' אזורי בישול עם בוסטר	4
מס' אזורי גמישים	1
מתג הפעלה/כיבוי עיקרי	כן
רמות עוצמה	9
אזורי אוטו' 2.0	כן
מספר אזורי בישול	4

אפשרויות

	אופציית מולטיזון	כן	מחווון זמן שנותר	כן
	סוג אזור גמיש	מולטיזון	מצב לצריכת חשמל מוגבלת	Si Advance
	שבלונה סטנדרטית	478-482x555-560 mm	מצב לצריכת חשמל מוגבלת בוואט	2400 100 שלב - 7400 עד W
	בוסטר כפול	כן	אפשרות הדגמה בחנות	כן
	פונקציה אוטומטית לשמירה על החום	כן	נעילת בקרות / בטיחות ילדים	כן
	פוקנציית גריל	כן	אפשרות גשר	כן
	טיימר סוף בישול	4	אפשרות ניקוי	כן
	אפשרות השהיה	כן	הפעלה מהירה	כן
	תזכורת דקות	1	בחירת רמה מהירה	כן
	התרעה לסיום הבישול	כן		

מאפיינים טכניים

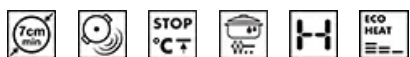

2.10 - מולטיזון - אינדוקציה - קדמי-שמאלי - kW - Booster 2.50 kW - Double booster 2.50 kW - 21.8x18.0 cm
 2.10 - מולטיזון - אינדוקציה - אחורי-שמאלי - kW - Booster 2.50 kW - Double booster 3.00 kW - 21.8x18.0 cm
 2.30 - יחידות - אינדוקציה - אחורי-ימני - kW - Booster 3.00 kW - Double booster 3.00 kW - - Ø 21.0 cm
 1.40 - יחידות - אינדוקציה - קדמי-ימני - kW - Booster 2.10 kW - - Ø 16.0 cm
 Multizone left - Booster 3.70 kW - 38.5x23.0 cm

הגדרה אוטומטית בהתאם למידות המבחת	כן	כיבוי אוטומטי בעת גלישה	כן
זיהוי מחבת	כן, מיני 7 ס"מ	מחווון חום שנותר	כן
זיהוי סירים אוטומטי קבוע עם חיזוי לבקרה יחסית	כן	חום חסכוני	כן
חיזוי הקוטר המינימלי של המחבת	כן	הגנה מפני הדלקה לא מכוונת	כן
כיבוי אוטומטי בעת התחממות-יתר	כן		

חיבור חשמלי

(דירוג חיבור חשמלי (ואט זרם	7400 W 33 A	סוג כבל חשמל	כן, שניים ושלושה שלבים
(מתח (וולט	220-240 V	תדר (Hz)	50/60 Hz
(מתח 2 (וולט	380-415 V	אורך כבל חשמל	120 cm
סוג כבל חשמל	תד-פאזי	Terminal box	5 poles
		תקע	לא



Compatible Accessories



GRILLPLATE

מחבת פסים אוניברסלית לכיריים אינדוקציה, גז, קרמיות וחשמליות. משטח נגד הידבקות מושלם לבישול בשר, גבינה וירקות. ממדים: 410 x מ"מ 240.



TPKPLATE

























פלטה אוניברסלית לכיריים אינדוקציה, גז, קרמיות וחשמליות. משטח נגד הידבקות מושלם לבישול דגים, ביצים וירקות. ממדים: 410 x מ"מ 240.



SCRIP

כיריים אינדוקציה וקרמיות ומגרד טפנייקי

Symbols glossary

	בוסטר הספק: מאפשר לאזור לעבוד בהספק מלא כשיש צורך בבישול אינטנסיבי.		נעילת ילדים: חלק מהדגמים מצוידים במתקן לנעילת התוכניות/מחזורים כך שלא ניתן לשנותם באקראי.
	לוח הבקרה בהחלקה מאפשר לכוונן את ההספק פשוט על ידי העברת האצבע על מכשיר המגע.		CUT_OUT_STANDARD_72dpi
	פונקציה זו מזהירה שאזור מסוים עדיין חם Eco-Heat: לאחר כיבוי. כמו גם מעניקה בטיחות מרבית במניעת כוויות, ומאפשרת להשתמש בחום שנותר להמשך הבישול או לשמירה על חום המזון.		פונקציה לשמירה על החום: הפונקציה לשמירה על החום שומרת על החום של המזון המבושל. במצב זה אזור החימום פועל בקיבולת מינימלית ל-120 דקות ולאחר מכן נכבה אוטומטית.
	הגנה מפני התחממות יתר: מערכת הבטיחות שמכבה אוטומטית את הכיריים במקרה של התחממות יתר של יחידת הבקרה.		אינדוקציה: פעולת הכיריים האלה מבוססת על עיקרון ההשראה האלקטרו-מגנטית. החום נוצר ישירות בתחתית המחבת במהלך המגע שלו עם הכיריים.
	מולטיזון: מאפשר להשתמש במספר מחבתות בבת אחת, גדולות או קטנות, ומעניק חופש וגמישות רבים יותר במיקום המחבתות.		הנה מפני מילוי יתר: ההגנה המיוחדת מפני מילוי יתר מכבה את התנור במקרה של גלישת נוזלים.
	PAUSE_72dpi		בחירה מהירה, בישול בנגיעה אחת מתחיל ברמה הגבוהה ביותר, שמופחתת אוטומטית לאחר זמן מה. מושלמת למנות שזקוקות להרתחה מהירה ולאחר מכן (לבישול ללא בקרה רציפה) לדוגמה, ציר בקר.
	פונקציה להתחלה מהירה: הגעה מהירה יותר לטמפרטורה שנבחרה. גוף החימום פועל בהספק המרבי עד להגעה לטמפרטורה הנכונה.		חייוו על חום שנותר: לאחר כיבוי הכיריים הקרמיות מזכוכית, מחוון החום שנותר מציד את אזורי הבישול שעדיין חמים. כשהטמפרטורה צונחת אל מתחת ל-60°C, המחווון נכבה.
	זמן שחלף: הצגת משך השימוש באזור הבישול.		טיימר: כל הכיריים הקרמיות כוללות טיימר שמסיים את הבישול אוטומטית עם סיום הזמן שהוגדר.
	TWIN_ZONE_72dpi		זיהוי סירים אוטומטי קבוע
	החיבור בין הכיריים וקולט האדים		פוקנציית גריל
	זיהוי קוטר סיר מינימלי של 7 ס"מ		אפשרות להגדיר ספיגת הספק מרבית של הכיריים
	רמת עוצמה מרבית נוספת לשיפור צריכת החשמל		סליידר קומפקטי בתאורה אחורית עם אפקט הצללה