

SI1M4744D



Termékcsalád
Beépítés típusa

Méretek
Teljesítmény

Típus
EAN kód

Főzőlap
Ultra-alacsony profil vagy teljesen síkban
70/75 cm
Elektromos
Indukciós
8017709305628



Design



Design család
Szín
Felületkezelés
Anyag
Üveg típusa
Üveg pereme
Vezérlés típusa
Slider
LED színe
Vezérlőgomb pozíciója
Logó
Szerigrafia színe













Classica
Fekete
Üveg
Üveg
Kerámia
Egyenes él
Compact Slider Plus
Igen
Piros
Elülső
Selyem rács
Szürke

Program/Funkciók



Indukciós főzőzónák száma	4
Időbeállítási lehetőségek	Automatikus kikapcsolás
Főzőzónák száma boosterrel	4
Rugalmas zónák száma	1
Főkapcsoló (BE/KI)	Igen
Teljesítményszintek	9
Auto-vent 2.0	Igen
Főzőzónák száma összesen	4

Opciók

												
MultiZone opció	Igen	Hátralévő idő kijelzése	Igen									
Rugalmas zóna típus	MultiZone	Korlátozott energiafogyasztású üzemmód	Igen									
Munkalap kivágás	478-482x555-560 mm	Korlátozott energiafogyasztás (W)	2400-7400 - 100 W-os léptékkal W									
Dupla Booster	Igen	Bemutató üzemmód	Igen									
Melegentartás automatikus funkció	Igen	Vezérlés zár / Gyermekbiztonsági zár	Igen									
Grill funkció	Igen	Bridge (híd) opció	Igen									
Időztető	4	Tisztítási opció	Igen									
Pause funkció	Igen	Gyorsindítás	Igen									
Perc számláló	1	Gyors teljesítményszint-választás	Igen									
Főzés vége jelzés	Igen											

MŰSZAKI JELLEMZŐK

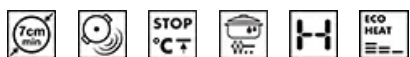

Bal első - Indukciós – multizone - 2.10 kW - Booster 2.50 kW - Double booster 2.50 kW - 21.8x18.0 cm
 Bal hátsó - Indukciós – multizone - 2.10 kW - Booster 2.50 kW - Double booster 3.00 kW - 21.8x18.0 cm
 Jobb hátsó - Indukciós – Szimpla - 2.30 kW - Booster 3.00 kW - Double booster 3.00 kW - - Ø 21.0 cm
 Jobb első - Indukciós – Szimpla - 1.40 kW - Booster 2.10 kW - - Ø 16.0 cm
 Multizone left - Booster 3.70 kW - 38.5x23.0 cm

Automatikus beállítás az edény méretének megfelelően	Igen	Automatikus kikapcsolás kifutás esetén	Igen
Edényfelismerés	Igen, min. 7 cm	Maradék hő kijelzés	Igen
Állandó automatikus edényfelismerés a hozzá tartozó vezérlés kijelzésével	Igen	Eco-Heat	Igen
Minimális edényátmérő kijelzése	Igen	Védelem a véletlen bekapcsolás ellen	Igen
Automatikus kikapcsolás túlmelegedés esetén	Igen		

Elektromos csatlakozás

Elektromos csatlakozás névleges értéke (W)	7400 W	További csatlakozási lehetőségek	Igen, két- és háromfázisú
Áramerősség	33 A	Frekvencia (Hz)	50/60 Hz
Feszültség (V)	220-240 V	Tápkábel hossza	120 cm
Feszültség 2 (V)	380-415 V	Terminal box	5 poles
Telepített elektromos kábel típusa	Egyfázisú	Csatlakozódugó	Nem



Compatible Accessories



GRILLPLATE

Univerzális sütőlap indukciós, gáz-, kerámia- és elektromos főzőlapokhoz. Tapadásmentes felület, ideális húсок, sajtok és zöldségek sütéséhez. Méretek: 410 x 240 mm.



SCRP

























Karcolásmentes tűzhely kaparó – indukciós és kerámia főzőlapokhoz



TPKPLATE

Univerzális lemez indukciós, gáz-, kerámia- és elektromos főzőlapokhoz. Tapadásmentes felület ideális hal, tojás és zöldségek sütéséhez. Méretek: 410 X 240 mm.

Symbols glossary

 <p>Power booster: ez az opció lehetővé teszi, hogy a főzőzóna maximális teljesítményen működjön, amikor intenzív főzésre van szükség.</p>	 <p>Gyerekzár: egyes modellek olyan funkcióval rendelkeznek, amely lehetővé teszi a program vagy ciklus zárolását, megakadályozva annak véletlen módosítását.</p>
 <p>A Slider kezelőfelület lehetővé teszi a teljesítmény beállítását egyszerűen az ujjunk végighúzásával az érintőfelületen.</p>	 <p>STANDARD KIVÁGÁS</p>
 <p>Eco-Heat: ez a funkció figyelmeztet, ha a kikapcsolás után a zóna még meleg. Amellett, hogy maximális biztonságot nyújt az égési sérülések megelőzésével, ez lehetővé teszi, hogy maradékhőt használjon a főzés folytatásához vagy az ételek melegentartásához.</p>	 <p>Ez a funkció lehetővé teszi a készülékek melegentartását anélkül, hogy azok odaégnének.</p>
 <p>Túlmelegedés elleni védelem: a vezérlés túlmelegedése esetén a főzőlapot automatikusan kikapcsoló biztonsági rendszer.</p>	 <p>Indukció: Ezen főzőlapok működése az elektromágneses indukció elvén alapul. A hő közvetlenül az edény aljában keletkezik, amint az érintkezésbe kerül a főzőlappal.</p>
 <p>Multizone: lehetővé teszi több kisebb vagy nagyobb edény egyidejű használatát, szabadságot adva az elhelyezésben és nagyobb rugalmasságot biztosítva a főzés során.</p>	 <p>Kifutás elleni védelem: a speciális kifutás elleni védelem automatikusan kikapcsolja a főzőlapot, ha folyadék kerül a kezelőfelületre.</p>
 <p>Pause funkció: minden főzőzóna minimális teljesítményszintre csökkenthető, így a főzőlap rövid időre felügyelet nélkül hagyható anélkül, hogy az étel túlfőne vagy odaégne. A funkció ismételt megnyomásával a korábban beállított teljesítményszintek újraaktiválódnak.</p>	 <p>Gyors kiválasztás egy érintéssel, a főzés a legmagasabb fokozaton kezdődik, majd idővel automatikusan csökken. Ideális olyan ételekhez, amelyek gyors forralást, majd folyamatos főzést igényelnek állandó ellenőrzés nélkül (pl. marhahúsleves).</p>
 <p>Gyorsindítás funkció: a kiválasztott hőmérséklet gyorsabban elérhető. A fűtőelem maximális teljesítményen működik, amíg el nem éri a megfelelő hőmérsékletet.</p>	 <p>Maradékhő kijelzés: Az üvegkerámia főzőlap kikapcsolása után a maradékhő-jelző mutatja, hogy melyik főzőzóna forró még. Amikor a hőmérséklet 60°C alá csökken, a kijelző kialszik.</p>
 <p>Eltelt idő: azt mutatja, hogy a főzési zóna mennyi ideje van használatban.</p>	 <p>Időzítés: Minden indukciós főzőlap rendelkezik időzítővel, amely az előre beállított idő után automatikusan befejezi a működést.</p>
 <p>TWIN ZONE</p>	 <p>Állandó automatikus edényérzékelés</p>
 <p>Auto-Vent 2.0: kapcsolat a főzőlap és a páraelszívó között.</p>	 <p>Grill funkció</p>
 <p>Edény min. átmérője az érzékeléshez 7 cm</p>	 <p>Teljesítménykorlátozás: lehetővé teszi a főzőlap maximális teljesítményfelvételének korlátozását.</p>
 <p>Maximális teljesítményszint a jobb energiafogyasztás érdekében</p>	 <p>Compact Slider: teljes háttérvilágítással, „ghost effect” hatású kijelzés</p>