

# SI1M4854D

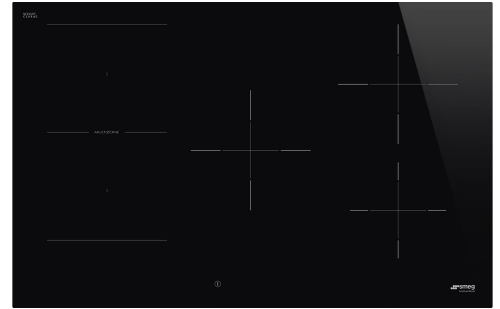

Tuoteryhmä	Keittotaso
Kalusteeseen sijoitettava	Ultra-matala profiili
Mitat	80 cm
Virtalähde	Sähkö
Tyyppi	Induktioliesi
EAN-koodi	8017709305659



## Estetiikka



Estetiikka	Universale
Väri	Musta
Pinnan viimeistely	Lasi
Materiaali	Lasi
Glass type	Keraaminen
Lasireuna	Suora reuna
Säätimien tyyppi	Compact Slider Plus
Liukukiskot	Kyllä
Liukukiskot	Punainen
Säätönappien sijainti	Etuosa
Väri	Harmaa

## Ohjelmat/toiminnot



Keittoalueita yhteensä	5
Induktiokeittoalueita yhteensä	5
Ajastusvaihtoehdot	Automaattinen virrankatkaisu
Tehostettuja keittoalueita yhteensä	5
Monivyöhykkeiden määrä	1
Pääkatkaisin	Kyllä
Tehotasot	9
Auto-vent 2.0	Kyllä

## Vaihtoehdot



<b>Monivöhykemahdollisuus</b>	Kyllä	<b>Äänimerkki kypsennyksen päättyessä</b>	Kyllä
<b>Flexione type</b>	MultiZone	<b>Jäljellä olevan ajan ilmaisin</b>	Kyllä
<b>Työtason profiili</b>	490x750-780 mm	<b>Virransäästötila</b>	Si Advance
<b>Monivöhykemahdollisuus</b>	Kyllä	<b>Rajoitetun energiankulutuksen tila</b>	2400 a 7400 - step 100 W
<b>Monivöhykemahdollisuus</b>	Kyllä	<b>Esittelytoiminto</b>	Kyllä
<b>Automaattinen lämpimänäpito</b>	Kyllä	<b>Säätimet/lapsilukko</b>	Kyllä
<b>Grillitoiminto</b>	Kyllä	<b>Kaksoisvöhykemahdollisuus</b>	Kyllä
<b>Keittoajastin</b>	5	<b>Säätimien lukitus</b>	Kyllä
<b>Taukomahdollisuus</b>	Kyllä	<b>Pika-aloitus</b>	Kyllä
<b>Minuuttiajastin</b>	1	<b>Pika-asetustasot</b>	Kyllä

## Tekniset ominaisuudet

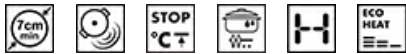

Edessä vasemmalla - Induktio - monivöhyke - 2.10 kW - Booster 2.50 kW - Double booster 3.00 kW - 21.0x18.0 cm  
 Takana vasemmalla - Induktio - monialue - 2.10 kW - Booster 2.50 kW - 21.0x18.0 cm  
 Keskellä - Induktio - yksi - 2.30 kW - Booster 3.00 kW - Double booster 3.00 kW - - Ø 20.0 cm  
 Takana oikealla - Induktio - yksi - 2.30 kW - Booster 3.00 kW - - Ø 20.0 cm  
 Edessä oikealla - Induktio - yksi - 1.40 kW - Booster 2.10 kW - - Ø 16.0 cm  
 Multizone left - Booster 3.70 kW - 38.5x23.0 cm

<b>Mukautuu automaattisesti keittoastian läpimittaan</b>	Kyllä	<b>Automaattinen ylikiehumisvirrankatkaisu</b>	Kyllä
<b>Keittoastian tunnistus</b>	Kyllä, väh. 7 cm	<b>Jälkilämmön ilmaisin</b>	Kyllä
<b>Pysyvä automaattinen kattilantunnistus ja vastaavan säätimen osoitus</b>	Kyllä	<b>Eco-Heat</b>	Kyllä
<b>Automaattinen ylikuumenemisvirrankatkaisu</b>	Kyllä	<b>Vahingossa käynnistymisen esto</b>	Kyllä

## Sähköliitännä

<b>Sähköliitännäteho (W)</b>	7400 W	<b>Johdon tyyppi</b>	yksöis ja kaksoistahainen
<b>Virta (A)</b>	33 A	<b>Type of electric cable supplied</b>	Yes, Single and Double phase
<b>Jännite (V)</b>	220-240 V	<b>Taajuus (Hz)</b>	50/60 Hz
<b>Jännite 2 (V)</b>	380-415 V	<b>Sähköjohdon pituus (cm)</b>	120 cm
<b>Johdon tyyppi</b>	Kolme vaihetta	<b>Liitinrasia</b>	5 napaa

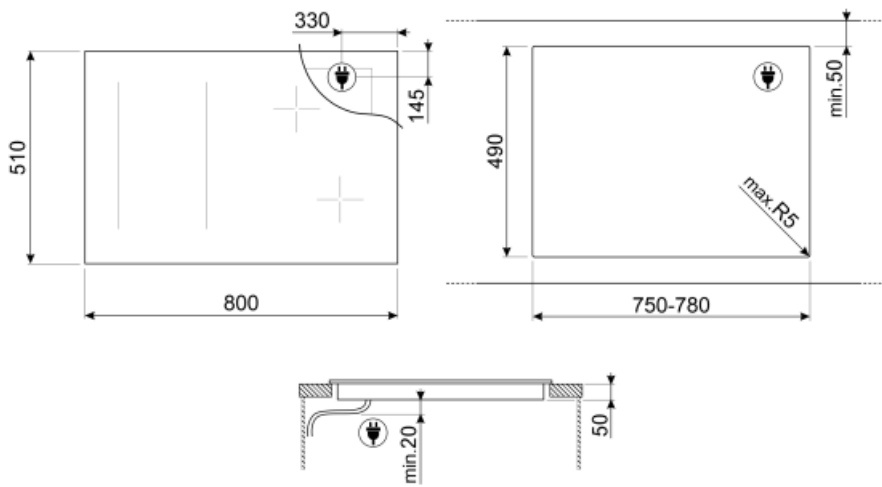

## Not included accessories

---



### GRILLPLATE

Yleisritilä induktio-, kaasu-, keramiikka- ja sähkötasolle. Tarttumaton pinta, joka soveltuu ihanteellisesti lihan, juuston ja kasvisten kypsennykseen. Mitat: 410 x 240 mm.



### SCRP

























Induction and ceramic hobs and teppanyaki scraper



### TPKPLATE

Yleisalusta induktio-, kaasu-, keramiikka- ja sähkötasolle. Tarttumaton pinta, joka soveltuu ihanteellisesti kalan, kananmunien ja kasvisten kypsennykseen. Mitat: 410 X 240 mm.

## Symbols glossary (TT)

 <p>Teho-booster: valinta, jonka ansiosta alue voi työskennellä täydellä teholla, kun tarvitaan hyvin intensiivistä kypsennystä.</p>	 <p>Lapsilukko: jotkin mallit on varustettu laitteella, joka lukitsee ohjelman/jakson, jottei sitä voitaisi muuttaa vahingossa.</p>
 <p>Liukuohjauspaneelin avulla voit säätää tehoa yksinkertaisesti koskettamalla kosketuslaitetta sormella.</p>	 <p>Säästölämpö: tämä toiminto varoittaa, kun alue on yhä kuuma, vaikka se on sammutettu. Se takaa maksimaalisen turvallisuuden estämällä palovammat ja auttaa myös hyödyntämään jäännöslämpöä kypsennyksen jatkamiseksi tai ruokien lämpiminä pitämiseksi.</p>
 <p>Tämän toiminnon avulla voit pitää kypsennetyn ruoan lämpimänä ilman, että se palaa.</p>	 <p>Ylikuumenemissuoja: Turvajärjestelmä, joka sammuttaa tason automaattisesti, jos ohjausyksikkö ylikuumenee.</p>
 <p>Induktio: Näiden tasojen työ perustuu sähkömagneettiselle induktiolle. Lämpö syntyy suoraan keittoastian pohjaan kosketuksissa tason kanssa.</p>	 <p>Multizone: mahdollistaa sekä suurten että pienten keittoastioiden samanaikaisen käytön taaten asetuksen vapauden ja lisää joustavuutta.</p>
 <p>Ylivuotosuoja: Erityinen ylivuotosuoja sammuttaa hellan, jos nesteitä vuotaa yli.</p>	 <p>Kaikki keittoalueet voidaan vähentää minimitehotasolle, joten taso voidaan jättää valvomatta lyhyeksi aikaa ilman, että ruoka vuotaa yli tai palaa. Sitten riittää, että painaa toimintoa uudelleen: aiemmin asetetut tehotasot voidaan aktivoida uudelleen.</p>
 <p>Pikavalinta: kypsennys alkaa korkeimmalta tasolta yhdellä kosketuksella ja vähenee sitten automaattisesti ajan kuluessa. Ihanteellinen ruoille, jotka edellyttävät nopeaa kiehautusta ja sitten jatkuvaa kypsennystä ilman jatkuvaa tarkistusta (esim. nautan lihaliemi).</p>	 <p>Pikäkäynnistystoiminto: valittu lämpötila saavutetaan nopeammin. Lämmitysvastus toimii maksimaalisella teholla, kunnes oikea lämpötila saavutetaan.</p>
 <p>Jäännöslämmön ilmaisimien: Kun lasikeraaminen taso on sammutettu, jäännöslämmön ilmaisimien näyttää, mitkä lämmitystasoista ovat yhä kuumia. Kun lämpötila laskee alle 60 °C:seen, merkkivalo sammuu.</p>	 <p>Kulunut aika: näyttää, miten pitkään kypsennysaluetta on käytetty.</p>
 <p>Ajastin: Kaikissa keraamisissa tasoissa on ajastin, joka keskeyttää kypsennyksen esiasetetun ajan jälkeen.</p>	 <p>TWIN_ZONE_72dpi</p>
 <p>Pysyvä ja automaattinen keittoastian tunnistus</p>	 <p>Yhteys tason ja liesituulettimen välillä</p>
 <p>Grillitoiminto</p>	 <p>Tunnistettavan keittoastian vähimmäishalkaisija 7 cm</p>
 <p>Mahdollisuus asettaa tason suurin tehonotto</p>	 <p>Soveltuu täydellisesti 80 cm:n kaappiin</p>
 <p>Lisämaksimitehotaso parempaa energiankulutusta varten</p>	 <p>Compact Slider, taustavalaistu, sumea</p>



Alueiden automaattinen yhdistäminen isoksi alueeksi