

SI1M4854D

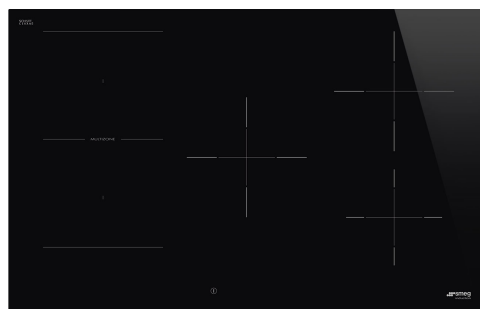

Produktgruppe	Platetopp
Type innbygging	Overflate eller planmotering
Mål	80 cm
Strømtilførsel	Elektrisk
Type	Induksjonstoppe
EAN-kode	8017709305659



Estetisk linje



Estetikk	Universell
Farge	Sort
Finish	Glass
Materiale	Glass
Glass Type	Keramisk
Glasskant	Rett kant
Type kontroll innstilling	Compact Slider Plus
Skyvebryter	Ja
Skyvebryter	Rød
Kontrollknapp funksjon	Foran
Serigrafi farge	Grå

Programmer/funksjoner



Antall tilberedningssoner	5
Antall induksjonstilberedningssoner	5
Tidsinnstillingsalternativer	Automatisk avstenging
Antall ekstra hurtige tilberedningssoner	5
Antall multisoner	1
Av/på-hovedbryter	Ja
Effektnivåer	9
Auto-vent 2.0	Ja

Funksjoner

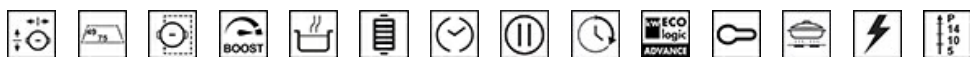

Multisonefunksjon	Ja	Lydsignal for tilberedningslutt	Ja
Fleksibel sonetype	MultiZone	Resttidsindikator	Ja
Nedfelling i benkeplate	490x750-780 mm	Modus for begrenset effektforbruk	Ja Advance
Multisonefunksjon	Ja	Begrenset Styrke forbrukmodus - steg	2400 a 7400 - step 100 W
Multisonefunksjon	Ja	Demomodus	Ja
Automatisk varmebevaringsfunksjon	Ja	Kontroller med barnelås	Ja
Grillfunksjon	Ja	Tosonefunksjon	Ja
Timer for tilberedningslutt	5	Kontroller med lås	Ja
Pausefunksjon	Ja	Hurtigstart	Ja
Timer	1	Hurtiginnstilling av nivåer	Ja

Tekniske egenskaper



Venstre foran - Induksjon - multisone - 2.10 kW - Booster 2.50 kW - Double booster 3.00 kW - 21.0x18.0 cm
 Venstre bak - Induksjon Multisone - 2.10 kW - Booster 2.50 kW - 21.0x18.0 cm
 Midten - Induksjon - enkel - 2.30 kW - Booster 3.00 kW - Double booster 3.00 kW - - Ø 20.0 cm
 Høyre bak - Induksjon - enkel - 2.30 kW - Booster 3.00 kW - - Ø 20.0 cm
 Høyre foran - Induksjon - enkel - 1.40 kW - Booster 2.10 kW - - Ø 16.0 cm
 Multizone left - Booster 3.70 kW - 38.5x23.0 cm

Automatisk justering av stekepannens diameter	Ja	Automatisk avstenging ved overkoking	Ja
Kasserolledetektering	Ja, min 7 cm	Restvarmeindikator	Ja
Permanent automatisk grytedetektor med angivelse av den relativ kontroll	Ja	Eco-Heat	Ja
Automatisk avstenging ved overheting	Ja	Vern mot utilsiktet start	Ja

Elektrisk tilkobling

Elektrisk tilkoblingseffekt (W)	7400 W	Type ledning	Enkel og dobbel fase
Strøm (A)	33 A	Type of electric cable supplied	Yes, Single and Double phase
Spenning (V)	220-240 V	Frekvens (Hz)	50/60 Hz
Spenning: 2 (V)	380-415 V	Lengde på strømledning (cm)	120 cm
Type ledning	Trippelfase	Koblingsboks	5-polet

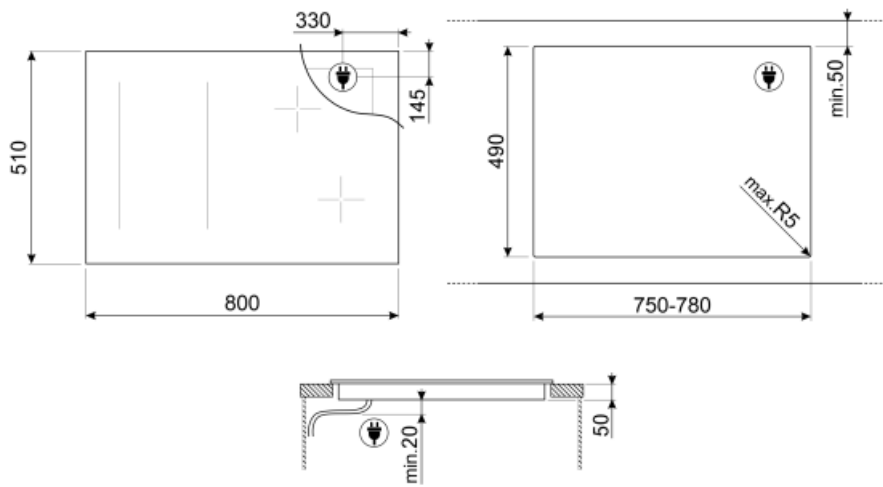

Not included accessories



GRILLPLATE

Universalrist for induksjon, gass, keramisk og elektrisk platetopp. Non-stick belegg ideelt for steking av kjøtt, ost og grønnsaker. Mål: 410 x 240 mm.



SCRAP

























Induction and ceramic hobs and teppanyaki scraper



TPKPLATE

Universalplate for induksjon, gass, keramisk og elektrisk platetopp. Non-stick belegg ideelt for steking av fisk, egg og grønnsaker. Mål: 410 X 240 mm.

Symbols glossary (TT)

 <p>Effekt-booster: Valg som gjør det mulig å arbeide ved full effekt når det er behov for svært intens steking.</p>	 <p>Barnesikring: Noen modeller er utstyrt med en innretning som låser programmet/syklusen slik at den ikke kan endres ved uhell.</p>
 <p>I dette panelet er det mulig å justere effekten ved å dra fingeren over berørings skjermen.</p>	 <p>Eco-Heat: Denne funksjonen varsler når sonen fortsatt er varm etter å ha blitt slått av. I tillegg til å sikre maksimal sikkerhet ved å hindre forbrenninger, vil dette også gjøre deg i stand til å bruke restvarmen til å fortsette tilberedningen eller holde maten varm.</p>
 <p>Denne funksjonen gjør det mulig å holde maten varm uten å brenne den</p>	 <p>Overhettingsbeskyttelse: Sikkerhetssystemet som automatisk slår av platetoppen hvis kontrollenheten overopphetes.</p>
 <p>Induksjon: Arbeidet til disse platetoppene er basert på prinsippet om elektromagnetisk induksjon. Varmen genereres direkte i bunnen av pannen når den er i kontakt med platetoppen.</p>	 <p>Multizone: Gjør det mulig å bruke flere panner samtidig, både store og små, noe som gir frihet ved plassering av disse og større fleksibilitet.</p>
 <p>Overflyttingsbeskyttelse: Den spesielle overflyttingsbeskyttelsen slår av komfyren hvis den flyter over av væsker.</p>	 <p>Alle stekesoner kan reduseres til et minimum effektnivå, slik at platetoppen kan etterlates uten tilsyn i en kort periode uten at maten oversteikes eller brennes. Trykk på denne funksjonen igjen, det forrige innstilte effektnivået kan aktiveres på nytt.</p>
 <p>Hurtigvalg: Med ett trykk begynner tilberedningen ved høyeste nivå og reduseres automatisk over tid. Ideell for retter som trenger hurtig koking og deretter kontinuerlig tilberedning uten konstant kontroll (f.eks. kjøttkraft/buljong).</p>	 <p>Hurtigstartfunksjon: Valgt temperatur nås fortere. Varmeelementet holdes ved maksimum effekt inntil riktig temperatur er nådd.</p>
 <p>Angivelse av restvarme: Etter at den glasskeramiske platetoppen er blitt avslått vil restvarmeindikatoren vise hvilken av varmesonene som fortsatt forblir varme. Når temperaturen faller under 60 °C vil indikatoren slukkes.</p>	 <p>Løpt tid: Viser hvor lenge stekesonen har vært i bruk.</p>
 <p>Timer-funksjon: Alle keramiske platetopper har en timer-funksjon som automatisk avslutter steking etter en forhåndsinnstilt tid.</p>	 <p>TWIN_ZONE_72dpi</p>
 <p>Permanent auto-grytedetektor</p>	 <p>Forbindelse mellom platetopp og hette</p>
 <p>Grillfunksjon</p>	 <p>Min diameter grytedetektor på 7 cm</p>
 <p>Mulighet for å stille inn maksimalt strømforbruk for platetoppen.</p>	 <p>Passer perfekt i 80 cm skap</p>
 <p>Ytterligere maksimalt effektnivå for et forbedret energikonsum</p>	 <p>Kompakt bakbelyst glidebryter med ghost-effekt</p>



Automatisk sammenslåing av soner til et større område