

SI1M4854D

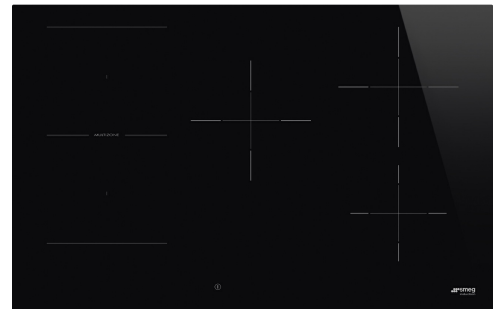

Produktgrupp	Häll
Inbyggnad	Rak kant eller planmontering
Storlek	80 cm
Strömtillförsel	Elektrisk
Typ	Induktionshäll
EAN-kod	8017709305659



Estetisk linje



Estetik	Classic
Färg	Svart
Finish	Glas
Material	Glas
Typ av glas	Keramisk
Typ av glaskant	Rak kant
Typ av kontroller	Glidreglage Compact Plus
Slidekontroll	Ja
Slidekontroll	Röd
Vredens placering	Front
Logga	Screentryckt
Färg på markeringar	Grå

Program / funktioner



Antal kokzoner induktionshäll	5
Timer	Automatisk avstängning
Antal kokzoner tillagning med booster	5
Antal multizoner	1
På/av knapp	Ja
Effektnivåer	9
Auto-Vent 2.0	Ja
Totalt antal zoner	5

Alternativ



Multizon	Ja	Restvärmeindikator	Ja
Typ av flexibel zon	MultiZone	Alternativ för effektbegränsare	Ja Avancerad
Standard inbyggnadsmått	490x750-780 mm	Effektbegränsningsläge - Steg	2400 till 7400 - steg 100 W
Multizon	Ja	Demoläge	Ja
Varmhållningsfunktion	Ja	Barnlås	Ja
Grillfunktion	Ja	Dubbelzon	Ja
Timer	5	Alternativ för rengöring	Ja
Paus	Ja	Quick start	Ja
Timer	1	Snabbval av nivåer	Ja
Koktidslarm	Ja		

Teknisk specifikation



Vänster fram - Induktion Multizon - 2.10 kW - Booster 2.50 kW - Double booster 3.00 kW - 21.0x18.0 cm
 Vänster bak - Induktion Multizon - 2.10 kW - Booster 2.50 kW - 21.0x18.0 cm
 Mitten - Induktion enkel - 2.30 kW - Booster 3.00 kW - Double booster 3.00 kW - - Ø 20.0 cm
 Höger bak - Induktion enkel - 2.30 kW - Booster 3.00 kW - - Ø 20.0 cm
 Höger fram - Induktion enkel - 1.40 kW - Booster 2.10 kW - - Ø 16.0 cm
 Multizone left - Booster 3.70 kW - 38.5x23.0 cm

Automatisk anpassning till kokkärllets diameter	Ja	Automatisk avstängning vid överkokning	Ja
Kokkärlsavkänning	Ja, min 7 cm	Indikator för restvärme	Ja
Automatisk kokkärlsavkänning med indikering	Ja	Eco-Heat	Ja
Automatisk avstängning vid överhettning	Ja	Skydd mot oavsiktlig start	Ja

Elektrisk anslutning

Anslutningseffekt	7400 W	Typ av sladd	Tvåfas
Ström	33 A	Frekvens	50/60 Hz
Spänning (V)	220-240 V	Längd matningskabel	120 cm
Spänning 2 (V)	380-415 V	Kopplingsplint	5 polig
Typ av sladd	Enfas	Typ av kontakt	Nej



Kompatibela Tillbehör



GRILLPLATE

Universell grillplatta för induktions-, gas- och glaskeramikspisar samt för elektriska spisar. Non-stick-beläggning som är perfekt för tillagning av kött, ost och grönsaker. Mått: 410 x 240 mm.



TPKPLATE

























Universell platta för induktions-, gas- och glaskeramikspisar samt för elektriska spisar. Non-stick-beläggning som är perfekt för tillagning av fisk, ägg och grönsaker. Mått: 410 x 240 mm.



SCRP

Hällskrapa för keramiska hållar

Symbols glossary

	Permanent kökkärleksavkänning		Anslutning mellan spis och fläkt
	Power booster: alternativet gör att zonen kan arbeta med full effekt när mycket intensiv värme är nödvändig.		Barnlås: vissa modeller är utrustade med en anordning för att låsa programmet / cykeln så att det inte kan ändras av misstag.
	Glidreglage Compact, bakgrundsbelyst med ghost-effekt		Med slidekontroll kan du justera effekten helt enkelt genom att föra fingret över panelen.
	Passar perfekt i ett 80 cm skåp		Extra maximal effektnivå för en bättre energiförbrukning
	Eco-Heat: den här funktionen varnar när zonen fortfarande är varm efter att den har stängts av. Förutom att säkerställa maximal säkerhet genom att förhindra brännskador, kan du använda restvärmen för att fortsätta laga mat eller hålla maten varm.		Grillfunktion
	Varmhållningsfunktion: Varmhållningsfunktionen håller den tillagade maten uppvärmd. I detta läge arbetar värmezonen med lägsta effekt i 120 minuter och stängs sedan av automatiskt.		Överhettningsskydd: Säkerhetssystemet som stänger av hällen automatiskt vid överhettning av elektroniken.
	Induktion: Funktionen i dessa hällar bygger på principen om elektromagnetisk induktion. Värmen genereras direkt i botten av pannan.		Multizone: med den här funktionen går det använda flera grytor, stora eller små, samtidigt, vilket ger större flexibilitet och möjlighet att välja var grytorna ska placeras.
	Överkokningsskydd: Överkokningsskyddet stänger av hällen om vätska hamnar på zonerna.		Pausar hällens funktioner
	Snabbval: Med en knapptryckning börjar matlagningen på högsta nivå och minskar sedan automatiskt efter en tid. Perfekt för rätter som kräver snabbkokning och sedan fortsätter att laga utan konstant övervakning (t.ex. köttbuljong).		Snabbstartsfunktion: den valda temperaturen uppnås snabbare. Värmeelementet arbetar med maximal effekt tills rätt temperatur har uppnåtts.
	Efter hällen stängs av visar restvärmeindikatorn vilken av värmezonen som fortfarande är varm. När temperaturen sjunker under 60 ° C slocknar indikatorn.		Tidtagning: Visar hur länge kokzonen har varit påslagen
	Timer: Alla keramiska hällar har en timer som automatiskt avslutar tillagningen efter en förinställd tid.		Dubbelzon
	Minsta diameter på 7 cm för detektering av kokkärl		Möjlighet att begränsa totaleffekten på hällen