

# SI1M5633D1



**Сімейство продуктів**  
**Вбудовування**

Варильна поверхня  
Ультранизький профіль або повністю  
вбудовувана

**Розміри**  
**Джерело живлення**  
**Тип**

60 cm  
Електричний  
Індукційна

**Код EAN**

8017709338046



## Естетика



**Естетика**

Универсальный

**Колір**

Чорний

**Оздоблення**

Скло

**Матеріал**

Скло

**Тип скла**

Керамічне скло

**Тип краю скла**

Прямий край

**Тип управління**

Сенсорное, слайдерное управление, упрощенное

**Слайдер**

Так

**Слайдер**

Червоний

**Розташування перемикачів**

Фронтальне

**Логотип**

Серіографія

**Колір серіографії**

Сірий

## Програми/ функції



**Кількість індукційних зон приготування**

3

**Опція програмування часу**

Автоматичне відключення

**Кількість зон приготування з функцією BOOSTER**

3

**Кількість Multizone**

1

**Головний перемикач вкл./викл.**

Так

**Рівні потужності**

17

**Кількість зон приготування**

3

## Опції



<b>Функція Multizone</b>	Так	<b>Акустичний сигнал закінчення приготування</b>	Так
<b>Тип змінної зони</b>	MultiZone	<b>Індикатор залишкового часу</b>	Так
<b>Стандартний виріз</b>	478-482x555-560 мм	<b>Режим обмеження потужності</b>	Так, завчасно
<b>Double Booster</b>	Так	<b>Режим обмеження потужності у Вт</b>	с 2400 до 7400 - шаг 100 Вт
<b>Підтримання тепла</b>	Так	<b>Режим Showroom</b>	Так
<b>Гриль</b>	Так	<b>Блокування управління</b>	Так
<b>Таймер закінчення приготування</b>	3	<b>Опція очищення</b>	Так
<b>Опція Пауза</b>	Так	<b>Швидкий старт</b>	Так
<b>Таймер</b>	1	<b>Швидке регулювання рівнів приготування</b>	Так

## Технічні характеристики



Передня ліва - Індукція - одинарна - 2.10 кВт - Booster 2.50 - 3.00 кВт - Double booster 3000 кВт - Ø 19.5 см  
 Задня ліва - Індукція - одинарна - 2.10 кВт - Booster 2.50 - 3.00 кВт - Double booster 3000 кВт - Ø 19.5 см  
 Центральна права - Індукційна - одинарна - 2.8 кВт - Booster 3.6 кВт - Ø 28.0 см  
 Multizone left - Booster 3700 кВт - 39.0x22.0 см

<b>Автоматичне визначення діаметру посуду</b>	Так	<b>Автоматичне відключення при проливанні</b>	Так
<b>Автоматичне визначення наявності посуду</b>	Так, мінімум 9 см	<b>Індикатор залишкового тепла</b>	Так
<b>Постійне автоматичне виявлення посуду з індикацією управління</b>	Так	<b>Приготовление на остаточном тепле</b>	Так
<b>Автоматичне відключення при перегріванні</b>	Так	<b>Захист від випадкового включення</b>	Так

## Електричне підключення

<b>Номинальна потужність</b>	7400 Вт	<b>Тип електричного кабелю</b>	Да, двух- или трехфазное
<b>Сила струму (А)</b>	33 А	<b>Частота струму (Гц)</b>	50/60 Гц
<b>Напруга (В)</b>	220-240 В	<b>Довжина електричного кабелю (см)</b>	120 см
<b>Напруга 2 (В)</b>	380-415 В	<b>Клемна коробка</b>	5 полюсів
<b>Тип електричного кабелю</b>	Так, однофазний	<b>Тип електричної вилки</b>	Ні

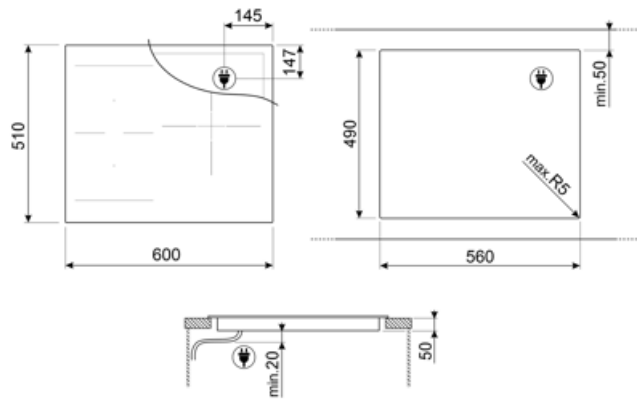

---

## Compatible Accessories

---



### GRILLPLATE

Универсальный гриль для индукционных, газовых, керамических и электрических варочных панелей. Антипригарная поверхность идеально подходит для приготовления мяса, сыра и овощей.  
Размеры: 410 x 240 мм.



### SCRP





















Скребок для индукционных и стеклокерамических варочных панелей, а также теппаняки



### TRKPLATE

Универсальный гриль для индукционных, газовых, керамических и электрических варочных панелей. Антипригарная поверхность идеально подходит для приготовления рыбы, яиц и овощей.  
Размеры: 410 x 240 мм.

## Symbols glossary

 <p>Максимальный нагрев: опция позволяет зоне работать на полную мощность, когда требуется очень интенсивное приготовление.</p>	 <p>Блокування від дітей: деякі моделі обладнані пристроєм для блокування програми/циклу, щоб унеможливити її випадкову зміну.</p>
 <p>Управление слайдер позволяет регулировать мощность, просто проводя пальцем по сенсорному устройству.</p>	 <p>СТАНДАРТНИЙ_ВИРІЗ_72dpi</p>
 <p>Приготовление на остаточном тепле: эта функция предупреждает о том, что после выключения зона остается горячей. Это не только обеспечивает максимальную безопасность, предотвращая ожоги, но и позволяет использовать остаточное тепло для продолжения приготовления или поддержания блюд в горячем состоянии.</p>	 <p>Функция поддержания тепла: поддерживает приготовленные блюда в горячем состоянии. В этом режиме зона нагрева работает с минимальной мощностью 120 минут, а затем автоматически отключается.</p>
 <p>Защита от перегрева: система безопасности, которая автоматически отключает варочную панель в случае перегрева блока управления.</p>	 <p>Индукция: работа этих варочных панелей основана на принципе электромагнитной индукции. Тепло генерируется непосредственно в дне кастрюли во время ее контакта с варочной панелью.</p>
 <p>Настраиваемая зона: позволяет использовать несколько кастрюль одновременно, больших или малых, обеспечивая свободу размещения и большую гибкость</p>	 <p>: специальная защита от перелива отключает варочную панель при переливании жидкости.</p>
 <p>Все конфорки можно уменьшить до минимального уровня мощности, поэтому варочную панель можно оставить без присмотра на короткое время без переваривания или подгорания продуктов. Затем просто нажмите эту функцию еще раз, и ранее установленные уровни мощности снова активируются.</p>	 <p>Быстрый выбор, приготовление одним касанием начинается на самом высоком уровне нагрева, а затем автоматически уменьшается со временем. Идеально подходит для блюд, которые требуют быстрого кипячения и дальнейшего приготовления без постоянного контроля (например, говяжий бульон).</p>
 <p>Быстрый старт: выбранная температура достигается быстрее. Нагревательный элемент работает на максимальной мощности, пока не будет достигнута нужная температура.</p>	 <p>Индикация остаточного тепла: после выключения стеклокерамической варочной панели индикатор остаточного тепла показывает, какая из зон нагрева все еще остается горячей. Когда температура опускается ниже 60°C, индикатор гаснет.</p>
 <p>Истекшее время: показывает, как долго конфорка использовалась.</p>	 <p>Таймер: все стеклокерамические варочные панели с сенсорным управлением имеют таймер, который автоматически завершает приготовление через заданное время.</p>
 <p>Постоянное автоматическое обнаружение посуды</p>	 <p>Функция гриля</p>
 <p>Минимальный диаметр посуды 9 см</p>	 <p>Возможность установить максимальную потребляемую мощность варочной панели</p>
 <p>Дополнительный максимальный уровень мощности для лучшего энергопотребления</p>	