

# SI1M7633B



Termékcsalád  
Beépített típus  
Méretek  
Tápellátás  
Típus  
EAN kód

Főzőlap  
Ultra alacsony profil:  
60 cm  
Elektromos  
Indukciós  
8017709255008



## Küllem



Design család  
Szín  
Felületkezelés  
Anyag  
Üveg típusa  
Üveg pereme  
Vezérlési beállítás típusa  
Csúszka  
LED színek  
Vezérlőgomb pozíciója  
Grafika színe

Univerzális  
Fekete  
Üveg  
Üveg  
Kerámia  
Ferde elülső él  
Multi csúszka  
Igen  
Piros  
Előlnézet  
Szürke

## Opciók



MultiZone opció Igen  
Rugalmas zóna típus MultiZone  
Munkalap kivágás 490x560 mm  
Időzítő vége 3  
Szünet opció Igen  
Időzítő 3

Sütés vége jelzés Igen  
Hátralévő idő kijelzése Igen  
Bemutatóterem demó opció Igen  
A zár/gyermekbiztonság vezérlése Igen  
Gyors szintválasztás Igen

## MŰSZAKI JELLEMZŐK



Bal első - Indukciós – többzónás - 2.30 kW - Booster 3.20 kW - Ø 21 cm

Bal hátsó - Indukciós – többzónás - 2.30 kW - Booster 3.20 kW - Ø 21 cm

Jobb első - Indukciós – óriás - 1.80 - 2.80 kW - Booster 3.50 - 5.20 kW - Ø 18/28 cm

<b>Automatikus beállítás az edény méretének megfelelően</b>	Igen	<b>Automatikus kikapcsolás túlfolyás esetén</b>	Igen
<b>edényészlelés</b>	Igen	<b>Eco-Heat</b>	Igen
<b>Minimális edényátmérő kijelzése</b>	Igen	<b>Eco-Off</b>	Igen
<b>Automatikus kikapcsolás túlmelegedés esetén</b>	Igen		

## Elektromos csatlakozás

<b>Elektromos csatlakozás névleges értéke (W)</b>	7350 W	<b>Frekvencia (Hz)</b>	50/60 Hz
<b>Feszültség (V)</b>	220-240 V	<b>Tápkábel hossza</b>	150 cm
<b>Elektromos kábel típusa</b>	Egyfázisú	<b>Terminal box</b>	5 poles

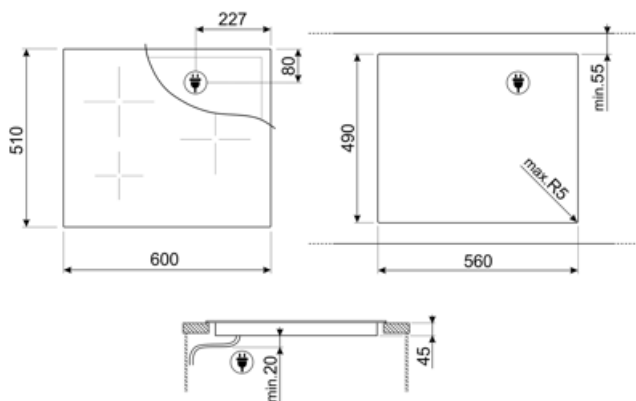

---

## Not included accessories

---



### GRILLPLATE

Univerzális sütőlap indukciós, gáz-, kerámia- és elektromos főzőlapokhoz. Tapadásmentes felület, ideális húsk, sajtok és zöldségek sütéséhez. Méretek: 410 x 240 mm.



### TPK

Rozsdamentes acél grillező lap teppanyaki ételek készítéséhez



### SCRP

















Karcolásmentes tűzhely kaparó – indukciós és kerámia főzőlapokhoz



### TPKPLATE

Univerzális lemez indukciós, gáz-, kerámia- és elektromos főzőlapokhoz. Tapadásmentes felület ideális hal, tojás és zöldségek sütéséhez. Méretek: 410 X 240 mm.

## Symbols glossary (TT)

 <p>Intelligens infravörös rendszer, amely lehetővé teszi, hogy a páraelszívó és a főzőlap együttműködjön ezzel a funkcióval.</p>	 <p>Teljesítményfokozó: az opció lehetővé teszi, hogy a zóna teljes teljesítményen működjön, ha nagyon intenzív főzésre van szükség.</p>
 <p>Ultra alacsony profil: Lapos peremű termék beszerelése – magasság: 1 mm.</p>	 <p>Gyerekszár: néhány modell fel van szerelve a program/ciklus zárolására szolgáló eszközzel, hogy ne lehessen véletlenül megváltoztatni.</p>
 <p>A csúszka vezérlőpanel lehetővé teszi a teljesítmény beállítását egyszerűen úgy, hogy az ujját az érintőképernyőre helyezi.</p>	 <p>Eco-Heat: ez a funkció figyelmeztet, ha a kikapcsolás után a zóna még meleg. Amellett, hogy maximális biztonságot nyújt az égési sérülések megelőzésével, ez lehetővé teszi, hogy maradékhőt használjon a főzés folytatásához vagy az ételek melegen tartásához.</p>
 <p>Eco-Off: Ez az energiatakarékos funkció leállítja a zónát, mielőtt az időzítő megszólalna, felhasználva a serpenyőben lévő maradék hőt.</p>	 <p>Óriás zóna: Az óriás zóna extra helyet és rugalmasságot kínál.</p>
 <p>Túlmelegedés elleni védelem: A vezérlőegység túlmelegedése esetén a főzőlapot automatikusan kikapcsoló biztonsági rendszer.</p>	 <p>Indukciós A főzőlapok működése az elektromágneses indukció elvén alapul. A hő közvetlenül a serpenyő alján keletkezik a főzőlappal való érintkezés során.</p>
 <p>Többzónás: lehetővé teszi több, akár nagy, akár kicsi serpenyő egyidejű használatát, ami szabadabb elhelyezést és nagyobb rugalmasságot biztosít</p>	 <p>Kifutás elleni védelem: A speciális kifutás elleni védelem folyadék túlfolyás esetén leállítja a tűzhelyet.</p>
 <p>Az összes főzőzóna a minimális teljesítményszintre állítható, így a főzőlap rövid ideig felügyelet nélkül maradhat az étel kifutása és odaégése nélkül. Ezután csak nyomja meg ismét ezt a funkciót, ekkor a korábban beállított teljesítményszintek újra aktiválhatók.</p>	 <p>Gyors kiválasztás egy érintéssel, a főzés a legmagasabb fokozaton kezdődik, majd idővel automatikusan csökken. Ideális olyan ételekhez, amelyek gyors forralást, majd folyamatos főzést igényelnek állandó ellenőrzés nélkül (pl. marhahúsleves).</p>
 <p>Eltelt idő: azt mutatja, hogy a főzési zóna mennyi ideje van használatban.</p>	 <p>Időzítés: Minden kerámia főzőlap rendelkezik időzítővel, amely az előre beállított idő után automatikusan befejezi a főzést.</p>
 <p>Prémium egyedi csúszka vezérlés minden zónához</p>	