

## SI1M7633B



Familia de produse  
Tip integrat  
Dimensiuni  
Alimentare cu energie  
Tip  
Cod EAN

Plită  
Profil ultra-jos  
60 cm  
Electric  
Inducție  
8017709255008



## Estetică



Estetică  
Culoare  
Finisaj  
Material  
Tip sticlă  
Margine de sticlă  
Tip de setare de control  
Glisor  
Culori LED  
Poziție buton rotativ de control  
Culoare serie

Universal  
Negru  
Sticlă  
Sticlă  
Ceramică  
Margine frontală teșită  
Glisor multifuncțional  
Da  
Roșu  
Față  
Gri

## Program / Funcții



Nr. de zone de gătit cu inducție	3
Nr. de zone de gătit cu amplificator	3
Nr. de zone flexibile	1
Înterupător pornit/oprit principal	Da
Niveluri de putere	14
Auto-ventilare	Da
Nr. total de zone de gătit	3

## Opțiuni



<b>Opțiunea Multizone</b>	Da	<b>Sfârșitul alarmei de gătit</b>	Da
<b>Tip de zonă flexibilă</b>	Multizone	<b>Indicator timp rezidual</b>	Da
<b>Decupaj standard</b>	490x560 mm	<b>Opțiunea Demo Showroom</b>	Da
<b>Temporizator final de gătit</b>	3	<b>Blocarea comenzii/Siguranța copilului</b>	Da
<b>Opțiune de întrerupere Supraveghetor minute</b>	Da 3	<b>Selectarea rapidă a nivelului</b>	Da

## Caracteristici tehnice



Față-stânga - Inducție – Multizone - 2.30 kW - Booster 3.20 kW - Ø 21 cm  
 Spate-stânga - Inducție – Multizone - 2.30 kW - Booster 3.20 kW - Ø 21 cm  
 Față-dreapta - Inducție – gigant - 1.80 - 2.80 kW - Booster 3.50 - 5.20 kW - Ø 18/28 cm

<b>Setare automată în funcție de dimensiunea tăvii</b>	Da	<b>Oprire automată la preaplin</b>	Da
<b>detectare tigaie</b>	Da	<b>Eco-fierbinte</b>	Da
<b>Indicarea diametrului minim al cuvei</b>	Da	<b>Eco-Oprit</b>	Da
<b>Oprire automată la supraîncălzire</b>	Da		

## Conexiune electrică

<b>Puterea nominală a conexiunii electrice (W)</b>	7350 W	<b>Lungimea cablului de alimentare</b>	150 cm
<b>Tensiune (V)</b>	220-240 V	<b>Terminal box</b>	5 poles
<b>Tip de cablu electric</b>	Monofazat	<b>Fișă</b>	No
<b>Frecvență (Hz)</b>	50/60 Hz		

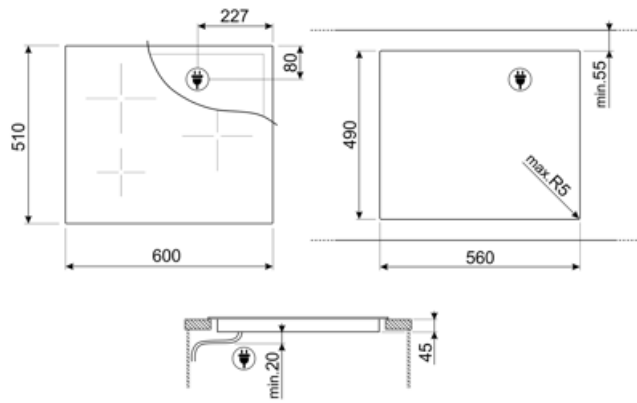

---

## Not included accessories

---



### GRILLPLATE

Tavă universală pentru plită cu inducție, gaz, plită din ceramică și plită electrică. Suprafață antiaderentă, ideală pentru gătitul cărnii, brânzei și legumelor. Dimensiuni: 410 x 240 mm.



### TPK

Placă grătar din oțel inoxidabil pentru a găti feluri de mâncare Teppanyaki



### SCRP













Plite de inducție și ceramice și raclete teppanyaki



### TPKPLATE

Placă universală pentru plită cu inducție, gaz, plită din ceramică și plită electrică. Suprafață antiaderentă, ideală pentru a găti pește, ouă și legume. Dimensiuni: 410 X 240 mm.

## Symbols glossary

 <p>Un sistem inteligent cu infraroșu, care permite capotei și plitei cu această caracteristică să lucreze împreună.</p>	 <p>Amplificator de putere: opțiunea permite zonei să funcționeze la putere maximă atunci când este necesară o gătire foarte intensă.</p>
 <p>Profil ultra-jos: Montare produs cu muchie plană – înălțime de 1 mm.</p>	 <p>Blocarea copiilor: unele modele sunt echipate cu un dispozitiv de blocare a programului/ciclului, astfel încât acesta să nu poată fi schimbat accidental.</p>
 <p>Panoul de control al glisorului vă permite să reglați alimentarea prin simpla trecere a degetului peste dispozitivul tactil.</p>	 <p>Eco-Heat: această funcție avertizează când zona este încă fierbinte după ce a fost oprită. Pe lângă asigurarea siguranței maxime prin prevenirea arsurilor, acest lucru vă permite, de asemenea, să utilizați căldura reziduală pentru a continua gătitul sau pentru a menține alimentele calde.</p>
 <p>Eco-Off: Această funcție de economisire a energiei închide zona înainte ca cronometrul să sune, utilizând căldura reziduală din tavă.</p>	 <p>Zonă gigantică: Zona gigantică oferă spațiu suplimentar și flexibilitate.</p>
 <p>Protecție la supraîncălzire: Sistemul de siguranță care oprește automat plita în caz de supraîncălzire a unității de comandă.</p>	 <p>Inducție: Munca acestor plite se bazează pe principiul inducției electromagnetice. Căldura este generată direct în partea de jos a tigăii în timpul contactului acesteia cu plita.</p>
 <p>Multizone: permite utilizarea simultană a mai multor tigăi, mari sau mici, oferind libertate de amplasare și o mai mare flexibilitate</p>	 <p>Protecție la supraumplere: Protecția specială la supra-umplere oprește aragazul în prezența supraîncărcării cu lichide.</p>
 <p>Toate zonele de gătit pot fi reduse la nivelul minim de putere, astfel încât plita poate fi lăsată nesupravegheată pentru o perioadă scurtă de timp fără ca alimentele să se gătească prea mult sau să se ardă. Apoi, este suficient să apăsați din nou această funcție pentru a reactiva nivelurile de putere setate anterior.</p>	 <p>Selecție rapidă, cu o singură atingere, gătitul începe la cel mai înalt nivel, apoi se reduce automat după timp. Ideal pentru feluri de mâncare care necesită fierbere rapidă și apoi fierbere continuă fără control constant (de exemplu, supă de vită).</p>
 <p>Timul scurs: arată cât timp a fost utilizată zona de gătit.</p>	 <p>Temporizatorul: Toate plitele ceramice au un cronometru care încheie automat gătitul după un timp prestabilit.</p>
 <p>Control cu glisoare individuale Premium pentru fiecare zonă</p>	