

SI1M7633B



Семейство продуктов	Варочная поверхность
Тип встраивания	Ультранизкий профиль
Размеры	60 см
Источник питания	Электрический
Тип	Индукция
EAN-код	8017709255008



Эстетика



Эстетика	Универсальный
Цвет	Черный
Отделка	Стекло
Материал	Стекло
Тип стекла	Стеклокерамика
Тип края стекла	Скошенный фронтальный край
Тип управления	Мультислайдер
Индикация остаточного тепла	Да
Цвет подсветки	Красный
Расположение переключателей	Фронтальное
Цвет сериографии	Серый

Программы/ функции



Количество индукционных зон приготовления	3
Количество зон приготовления с функцией BOOSTER	3
Количество Multizone	1
Главный переключатель вкл./выкл.	Да
Уровни мощности	14
Автовентиляция	Да
Количество зон приготовления	3

Опции



Опция Multizone	Да
Тип изменяемой зоны	MultiZone
Стандартный вырез	490x560 мм
Таймер окончания приготовления	3
Опция Пауза	Да
Таймер поминутный	3

Акустический сигнал окончания приготовления	Да
Индикация оставшегося времени	Да
Режим Showroom	Да
Блокировка управления	Да
Быстрый выбор уровня приготовления	Да

Технические характеристики



Фронтальная левая - Индукционная - Multizone - 2.30 кВт - Booster 3.20 кВт - Ø 21 см
 Задняя левая - Индукционная - Multizone - 2.30 кВт - Booster 3.20 кВт - Ø 21 см
 Фронтальная правая - Индукционная - большая - 1.80 - 2.80 кВт - Booster 3.50 - 5.20 кВт - Ø 18/28 см

Автоматическое определение диаметра посуды	Да	Автоматическое отключение при пролипании	Да
Автоматическое определение наличия посуды	Да	Eco-Heat	Да
Индикация минимального диаметра посуды	Да	Eco-Off	Да
Автоматическое отключение при перегреве	Да		

Электрическое подключение

Номинальная мощность	7350 Вт	Длина электрического кабеля	150 см
Напряжение	220-240 В	Клеммная коробка	5 полюсов
Тип электрического кабеля	Однофазное	Тип электрической вилки	No
Частота тока	50/60 Гц		

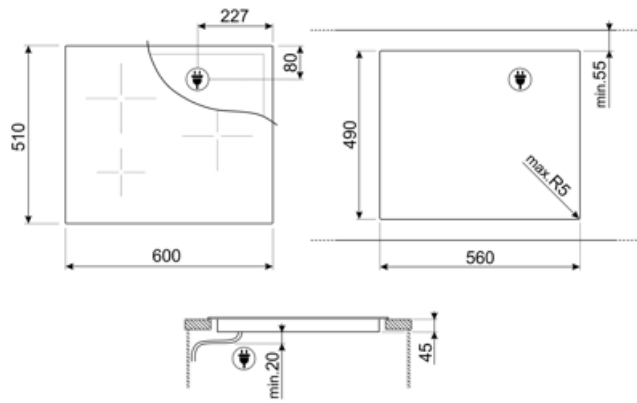

Совместимые Аксессуары



GRILLPLATE

Универсальный гриль для индукционных, газовых, керамических и электрических варочных панелей. Антипригарная поверхность идеально подходит для приготовления мяса, сыра и овощей. Размеры: 410 x 240 мм.



SCRP

Скребок для индукционных и стеклокерамических варочных панелей, а также теппаняки



TPK















Гриль Терпаняки



TPKPLATE

Универсальный гриль для индукционных, газовых, керамических и электрических варочных панелей. Антипригарная поверхность идеально подходит для приготовления рыбы, яиц и овощей. Размеры: 410 x 240 мм.

Symbols glossary

 <p>Интеллектуальная инфракрасная система, которая позволяет вытяжке и варочной панели с этой функцией работать вместе.</p>	 <p>Booster: опция позволяет зоне работать на полную мощность, когда требуется очень интенсивное приготовление.</p>
 <p>Ультранизкий профиль: установка изделия с плоским краем - высота 1 мм.</p>	 <p>Блокировка управления: некоторые модели оснащены устройством для блокировки управления, чтобы не было возможности случайно изменить программу/ цикл приготовления, включить или выключить прибор.</p>
 <p>Управление слайдер позволяет регулировать мощность, просто проводя пальцем по сенсорному устройству.</p>	 <p>Eco-Heat: эта функция предупреждает о том, что после выключения зона остается горячей. Это не только обеспечивает максимальную безопасность, предотвращая ожоги, но и позволяет использовать остаточное тепло для продолжения приготовления или поддержания блюд в горячем состоянии.</p>
 <p>Eco-Off: эта функция энергосбережения отключает зону нагрева до срабатывания таймера, используя остаточное тепло сковороды.</p>	 <p>Гигантская зона: гигантская зона предлагает дополнительное пространство и гибкость.</p>
 <p>Защита от перегрева: система безопасности, которая автоматически отключает варочную панель в случае перегрева блока управления.</p>	 <p>Индукция: работа этих варочных панелей основана на принципе электромагнитной индукции. Тепло генерируется непосредственно в дне кастрюли во время ее контакта с варочной панелью.</p>
 <p>Multizone: позволяет использовать несколько кастрюль одновременно, больших или малых, обеспечивая свободу размещения и большую гибкость</p>	 <p>: специальная защита от перелива отключает варочную панель при переливании жидкости.</p>
 <p>Все конфорки можно уменьшить до минимального уровня мощности, поэтому варочную панель можно оставить без присмотра на короткое время без переваривания или подгорания продуктов. Затем просто нажмите эту функцию еще раз, и ранее установленные уровни мощности снова активируются.</p>	 <p>Быстрый выбор, приготовление одним касанием начинается на самом высоком уровне нагрева, а затем автоматически уменьшается со временем. Идеально подходит для блюд, которые требуют быстрого кипячения и дальнейшего приготовления без постоянного контроля (например, говяжий бульон).</p>
 <p>Истекшее время: показывает, как долго конфорка использовалась.</p>	 <p>Таймер: все стеклокерамические варочные панели с сенсорным управлением имеют таймер, который автоматически завершает приготовление через заданное время.</p>
 <p>Индивидуальный слайдер премиум-класса для каждой зоны приготовления</p>	