

SI1M7643B



Produktgruppe	Platetopp
Type innbygging	Ultralav profil
Mål	60 cm
Strømtilførsel	Elektrisk
Type	Induksjonstoppe
EAN-kode	8017709254971



Estetisk linje



Estetikk	Universal
Farge	Sort
Finish	Glass
Materiale	Glass
Glass Type	Keramisk
Glasskant	Bevelled Front Edge
Type kontroll innstilling	Multi Slider
Skyvebryter	Ja
Skyvebryter	Rød
Kontrollknapp funksjon	Foran
Logo	Silketrykk
Serigrafi farge	Grå

Program / funksjoner

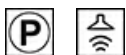

Antall induksjonstilberedningssoner	4
Antall ekstra hurtige tilberedningssoner	4
Antall multisoner	1
Av/på-hovedbryter	Ja
Effektnivåer	14
Auto-Vent	Ja
Antall tilberedningssoner	4

Funksjoner



Multisonefunksjon	Ja	Resttidsindikator	Ja
Fleksibel sonotype	MultiZone	Modus for begrenset effektforbruk	Ja Advance
Nedfelling i benkeplate	490x560 mm	Begrenset Styrke forbrukmodus - steg	1500, 2000, 2500, 3000, 3500, 4000, 4500, 5000, 6000, 7200 W
Timer for tilberedningsslutt	4	Demomodus	Ja
Pausefunksjon	Ja	Kontroller med barnelås	Ja
Timer	4	Hurtiginnstilling av nivåer	Ja
Lydsignal for tilberedningsslutt	Ja		

Tekniske egenskaper



Venstre foran - Induksjon - multisone - 2.30 kW - Booster 3.20 kW - Ø 21 cm
 Venstre bak - Induksjon Multisone - 2.30 kW - Booster 3.20 kW - Ø 21 cm
 Høyre foran - Induksjon - enkel - 1.40 kW - Booster 2.50 kW - Ø 14.5 cm
 Høyre bak - Induksjon - enkel - 1.80 kW - Booster 2.80 kW - Ø 18 cm

Automatisk justering av stekepannens diameter	Ja	Automatisk avstenging ved overkoking	Ja
Kasserolledetektering	Ja	Eco-Heat	Ja
Angivelse av minste størrelse på stekepanne	Ja	Eco-Off	Ja
Automatisk avstenging ved overheting	Ja		

Elektrisk tilkobling

Elektrisk tilkoblingseffekt (W)	7200 W	Frekvens (Hz)	50/60 Hz
Spenning (V)	220-240 V	Lengde på strømledning (cm)	150 cm
Spenning: 2 (V)	400 V	Koblingsboks	5-polet
Type ledning	Universell	Støpseltype	Nei



Compatible Accessories



GRILLPLATE

Universalrist for induksjon, gass, keramisk og elektrisk platetopp. Non-stick belegg ideelt for steking av kjøtt, ost og grønnsaker. Mål: 410 x 240 mm.



SCRP

















Induction and ceramic hobs and teppanyaki scraper



TPKPLATE

Universalplate for induksjon, gass, keramisk og elektrisk platetopp. Non-stick belegg ideelt for steking av fisk, egg og grønnsaker. Mål: 410 X 240 mm.

Symbols glossary

	Et smart infrarødt system som gjør det mulig å drifte platetopp og hette samtidig.		Effekt-booster: Valg som gjør det mulig å arbeide ved full effekt når det er behov for svært intens steking.
	Ultralav profil: Installasjon av produkt med flate kanter - høyde 1 mm		Barnesikring: Noen modeller er utstyrt med en innretning som låser programmet/syklusen slik at den ikke kan endres ved uhell.
	I dette panelet er det mulig å justere effekten ved å dra fingeren over berøringsskjermen.		Eco-Heat: Denne funksjonen varsler når sonen fortsatt er varm etter å ha blitt slått av. I tillegg til å sikre maksimal sikkerhet ved å hindre forbrenninger, vil dette også gjøre deg i stand til å bruke restvarmen til å fortsette tilberedningen eller holde maten varm.
	Eco-Off: Denne energibesparelsefunksjonen slår av hele sonen før timer-enheten aktiveres, og tar i bruk restvarmen i pannen.		Overhettingsbeskyttelse: Sikkerhetssystemet som automatisk slår av platetoppen hvis kontrollenheten overopphetes.
	Induksjon: Arbeidet til disse platetoppene er basert på prinsippet om elektromagnetisk induksjon. Varmen genereres direkte i bunnen av pannen når den er i kontakt med platetoppen.		Multizone: Gjør det mulig å bruke flere panner samtidig, både store og små, noe som gir frihet ved plassering av disse og større fleksibilitet.
	Overflyllingsbeskyttelse: Den spesielle overflyllingsbeskyttelsen slår av komfyren hvis den flyter over av væsker.		Alle stekesoner kan reduseres til et minimum effektnivå, slik at platetoppen kan etterlates uten tilsyn i en kort periode uten at maten oversteakes eller brennes. Trykk på denne funksjonen igjen, det forrige innstilte effektnivået kan aktiveres på nytt.
	Hurtigvalg: Med ett trykk begynner tilberedningen ved høyeste nivå og reduseres automatisk over tid. Ideell for retter som trenger hurtig koking og deretter kontinuerlig tilberedning uten konstant kontroll (f.eks. kjøttkraft/buljong).		Løpt tid: Viser hvor lenge stekesonen har vært i bruk.
	Timer-funksjon: Alle keramiske platetopper har en timer-funksjon som automatisk avslutter steking etter en forhåndsinnstilt tid.		Mulighet for å stille inn maksimalt strømforbruk for platetoppen.
	Premium individuell glidebryterkontroll for hver sone		