

SI1M7643B



Product Family	Hob
Built-in type	Ultra-low profile
Dimensions	60 cm
Power supply	Electric
Type	Induction
EAN code	8017709254971



Aesthetics



Aesthetic	Universal
Colour	Black
Acabamento	Glass
Material	Glass
Glass type	Ceramic
Glass edge	Borda dianteira chanfrada
Type of control setting	Multi Controle Deslizante
Slider	Yes
Comandos Slider	Vermelho
Control knob position	Front
Serigraphy colour	Grey

Program / Functions



No. of induction cook zones	4
No. of cooking zones with booster	4
No. of Flexible zones	1
Main on/off switch	Yes
Power levels	14
Ventilação automática	Yes
Total no. of cook zones	4

Options



Multizone Option	Yes
Tipo de zona flexível	MultiZone
Corte padrão	490x560 mm
End cooking timer	4
Pause option	Yes
Minute minder	4
End of cooking alarm	Yes

Residual time indicator	Yes
Limited Power	Sim Adiantamento
Consumption Mode	
Limited Power	1500, 2000, 2500, 3000,
Consumption Mode in W	3500, 4000, 4500, 5000, 6000, 7200 W
Showroom Demo Option	Yes
Control Lock / Child Safety	Yes
Rapid level selection	Yes
Flexi-Heat	No

Technical Features



Front-left - Induction - Multizone - 2.30 kW - Booster 3.20 kW - Ø 21 cm
 Rear-left - Induction - Multizone - 2.30 kW - Booster 3.20 kW - Ø 21 cm
 Front-right - Induction - Single - 1.40 kW - Booster 2.50 kW - Ø 14.5 cm
 Rear-right - Induction - Single - 1.80 kW - Booster 2.80 kW - Ø 18 cm

Automatic setting according to pan dimension	Yes
pan detection	Yes
Minimum pan diameter indication	Yes
Automatic switch off when overheat	Yes
Automatic switch off when overflow	Yes

Residual heat indicator	No
Sensor de calor perfeito	No
Aquecimento Ecológico	Yes
Eco-Off	Yes

Electrical Connection

Plug	No
Electrical connection rating (W)	7200 W
Voltage (V)	220-240 V
Voltage 2 (V)	400 V
Type of electric cable	Universal

Frequency (Hz)	50/60 Hz
Comprimento do cabo de alimentação	150 cm
Placa de bornes	5 polos
Ficha elétrica	No

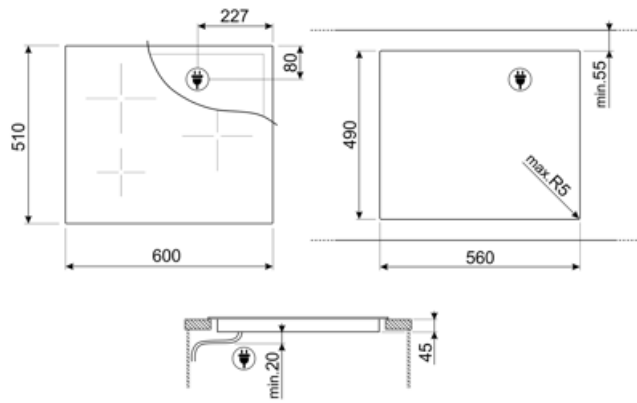

Compatible Accessories



GRILLPLATE

Placa de rede universal para indução, gás, cerâmica e fogões elétricos. Superfície antiaderente ideal para cozinhar carne, queijo e vegetais. Dimensões: 410 x 240 mm.



SCRP

Placas de indução e de cerâmica e raspador teppanyaki



TPK

















Placa grelhadora de aço inoxidável para cozinhar pratos Teppanyaki



TPKPLATE

Placa universal para placas de indução, gás, cerâmica e fogões elétricos. Superfície antiaderente ideal para cozinhar peixe, ovos e vegetais. Dimensões: 410 X 240 mm.

Symbols glossary

	Um sistema de infravermelhos inteligente, que permite que um exaustor e uma placa com este recurso trabalhem juntos.		Impulsionador de potência: opção permite que a zona funcione em potência máxima quando é necessário cozinhar muito intensamente.
	Perfil ultra baixo: Instalação de produto com borda plana - altura de 1 mm.		Bloqueio para crianças: alguns modelos estão equipados com um dispositivo para bloquear o programa/ciclo para que não possa ser acidentalmente alterado.
	O painel de controle deslizante permite-lhe ajustar a potência simplesmente passando o dedo pelo dispositivo táctil.		Aquecimento Ecológico: esta função avisa quando a zona ainda está quente depois de ser desligada. Além de garantir a máxima segurança, evitando queimaduras, isso também lhe permite fazer uso de calor residual para continuar cozinhando ou manter os alimentos quentes.
	Eco-Off: Esta função de economia de energia desliga a zona antes que o temporizador soe, fazendo uso do calor residual na panela.		Protecção contra o sobreaquecimento: O sistema de segurança que desliga automaticamente a placa em caso de sobreaquecimento da unidade de controle.
	Indução: O trabalho destas placas baseia-se no princípio da indução electromagnética. O calor é gerado diretamente na parte inferior da panela durante o seu contato com a placa.		Multizona: permite que várias panelas sejam usadas ao mesmo tempo, grandes ou pequenas, oferecendo liberdade de colocação e maior flexibilidade
	Protecção especial contra transbordamento: A protecção especial contra transbordamento desliga o fogão na presença de transbordamento de líquidos.		PAUSE_72dpi
	Seleção rápida, com um toque de cozimento começa no nível mais alto, em seguida, reduz automaticamente após o tempo. Ideal para pratos que exigem fervura rápida e, em seguida, cozimento contínuo sem controle constante (por exemplo, caldo de carne).		Tempo decorrido: mostra há quanto tempo a zona de cozedura está em uso.
	Temporizador: Todas as placas de cerâmica têm um temporizador que termina automaticamente o cozimento após um tempo predefinido.		Possibilidade de definir a absorção máxima de potência da placa
	Controle deslizante individual Premium para cada zona		