

SI1M7733B



Οικογένεια προϊόντων
ΤΥΠΟΣ ΕΝΤΟΙΧΙΣΜΟΥ
Διαστάσεις
Παροχή ενέργειας
ΤΥΠΟΣ
Κωδικός EAN

Εστία
Εξαιρετικά χαμηλό προφίλ
70 cm
Ηλεκτρική
Επαγωγική
8017709254957



ΑΙΣΘΗΤΙΚΗ



Αισθητική
Χρώμα
Φινίρισμα
Υλικό
Τύπος γυαλιού
Άκρο κρυστάλλου
Τύπος χειριστηρίων
Μπάρα επιλογών
Χρώμα LED
Θέση χειριστηρίων
Χρώμα μεταξοτυπίας

Universal
Μαύρο
Γυαλί
Γυαλί
Κεραμική
Μπιζουτέ μπροστινή πλευρά
Multi Slider
Ναι
Κόκκινο
Μπροστά
Γκρι

ΠΡΟΓΡΑΜΜΑΤΑ / ΛΕΙΤΟΥΡΓΙΕΣ



Αριθμός επαγωγικών ζωνών μαγειρέματος	3
Αριθμός ζωνών μαγειρέματος με booster	3
Αριθμός ζωνών Multizone	1
Κύριος διακόπτης on/off	Ναι
Επίπεδα ισχύος	14
Λειτουργία Auto Vent	Ναι
Συνολικός αριθμός ζωνών μαγειρέματος	3

ΕΠΙΛΟΓΕΣ



Επιλογή Multizone	Nαι
Τύπος ευέλικτης ζώνης	Multizone
ΔΙΑΣΤΑΣΕΙΣ ΟΠΗΣ	490x560 mm
Χρονοδιακόπτης λήξης μαγειρέματος	3
Επιλογή παύσης	Nαι
Υπενθύμιση χρόνου	3
Ειδοποίηση λήξης μαγειρέματος	Nαι

Ένδειξη υπολειπόμενου χρόνου	Nαι
Λειτουργία Περιορισμού Ισχύος	Nαι Advance
Λειτουργία Περιορισμού Ισχύος σε W	1500, 2000, 2500, 3000, 3500, 4000, 4500, 5000, 6000, 7200 W
Επιλογή επίδειξης εκθεσιακού χώρου	Nαι
Κλείδωμα ελέγχου/Ασφάλεια παιδιών	Nαι
Ταχεία επιλογή επιπέδου ισχύος	Nαι

ΤΕΧΝΙΚΑ ΧΑΡΑΚΤΗΡΙΣΤΙΚΑ



Εμπρός αριστερά - Επαγωγή - Multizone - 2.30 kW - Booster 3.20 kW - Ø 21 cm
 Πίσω αριστερά - Επαγωγή - Multizone - 2.30 kW - Booster 3.20 kW - Ø 21 cm
 Εμπρός δεξιά - Επαγωγή - Πολύ μεγάλη - 1.80 - 2.80 kW - Booster 3.50 - 3.60 kW - Ø 18/28 cm
 39.2x19.5 cm

Αυτόματη ρύθμιση βάσει της διαμέτρου του σκεύους	Nαι	Αυτόματη απενεργοποίηση σε περίπτωση υπερχειλίσσης	Nαι
Ανίχνευση σκεύους	Nαι	Eco-Heat	Nαι
Ένδειξη ελάχιστης επιτρεπόμενης διαμέτρου σκεύους	Nαι	Eco-Off	Nαι
Αυτόματη απενεργοποίηση σε περίπτωση υπερθέρμανσης	Nαι		

ΗΛΕΚΤΡΙΚΗ ΣΥΝΔΕΣΗ

Ονομαστική ισχύς ηλεκτρικής σύνδεσης (W)	7200 W	Συχνότητα (Hz)	50/60 Hz
Τάση (V)	220-240 V	Μήκος καλωδίου τροφοδοσίας	150 cm
Τάση 2 (V)	400 V	Terminal box	5πολικός
Τύπος παρεχόμενου καλωδίου	Universal		

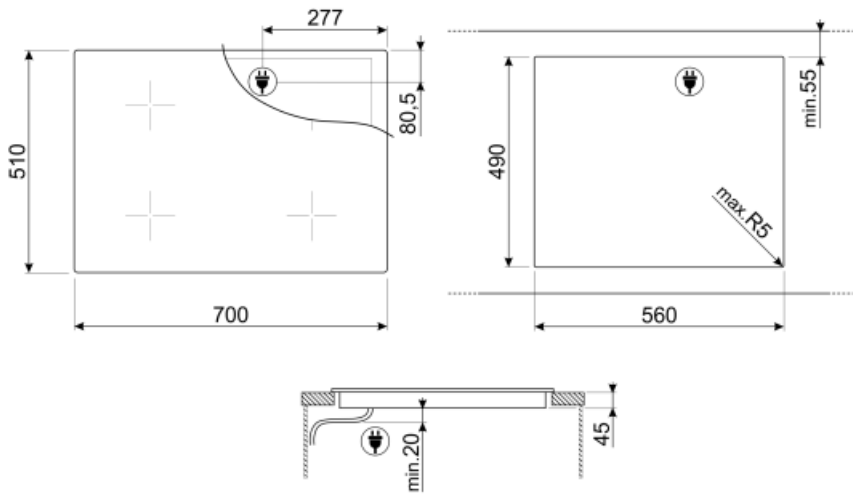

Not included accessories



GRILLPLATE

Universal επιφάνεια ψησίματος για εστίες επαγωγικές, αερίου, κεραμικές και ηλεκτρικές. Αντικολλητική επιφάνεια ιδανική για το ψήσιμο κρέατος, τυριών και λαχανικών. Διαστάσεις: 410 x 240cm



TPK

Επιφάνεια ψησίματος από ανοξείδωτο ατσάλι για ψήσιμο τύπου Terranyaki



TPKPLATE

Universal επιφάνεια ψησίματος για εστίες επαγωγικές, αερίου, κεραμικές και ηλεκτρικές εστίες. Αντικολλητική επιφάνεια ιδανική για το ψήσιμο ψαριών, αυγών και λαχανικών. Διαστάσεις: 410 X 240 mm.



SCRIP



















Επαγωγικές και κεραμικές εστίες και ξύστρα τεπανιάκι



LGCN

Ταινία σύνδεσης Ενσωματωμένες εστίες, από ανοξείδωτο χάλυβα, 475/495 mm

Symbols glossary (TT)

 Ένα έξυπνο σύστημα υπέρυθρων ακτίνων, το οποίο επιτρέπει σε ένα απορροφητήρα και εστία με αυτό το χαρακτηριστικό να συνεργαστούν.	 Power Booster: η επιλογή επιτρέπει στη ζώνη να λειτουργεί σε πλήρη ισχύ όταν απαιτείται πολύ έντονο μαγείρεμα.
 Εξαιρετικά χαμηλό προφίλ: Εγκατάσταση προϊόντος με επίπεδη άκρη - ύψος 1 mm.	 Παιδική ασφάλεια: ορισμένα μοντέλα είναι εξοπλισμένα με συσκευή για το κλείδωμα του προγράμματος/κύκλου έτσι ώστε να μην μπορεί να αλλάξει κατά λάθος.
 Ο πίνακας ελέγχου ρυθμιστικών σας επιτρέπει να ρυθμίσετε την ισχύ απλά περνώντας το δάχτυλό σας κατά μήκος της συσκευής αφής.	 Eco-Heat: αυτή η λειτουργία προειδοποιεί όταν η ζώνη είναι ακόμα ζεστή μετά την απενεργοποίησή της. Εκτός από τη διασφάλιση της μέγιστης ασφάλειας για την πρόληψη εγκαυμάτων, αυτό σας επιτρέπει επίσης να χρησιμοποιείτε την υπολειπόμενη θερμότητα για να συνεχίσετε το μαγείρεμα ή να διατηρήσετε τα τρόφιμα ζεστά.
 Eco-Off: Αυτή η λειτουργία εξοικονόμησης ενέργειας απενεργοποιεί τη ζώνη πριν ακουστεί ο χρονοδιακόπτης, χρησιμοποιώντας την υπολειπόμενη θερμότητα στο σκεύος.	 Γιγαντιαία ζώνη: Η γιγάντια ζώνη προσφέρει επιπλέον χώρο και ευελιξία.
 STOP °C ↑ Προστασία από υπερθέρμανση: Το σύστημα ασφαλείας το οποίο απενεργοποιεί αυτόματα την εστία σε περίπτωση υπερθέρμανσης της μονάδας ελέγχου.	 Επαγωγική: Το έργο αυτών των εστιών βασίζεται στην αρχή της ηλεκτρομαγνητικής επαγωγής. Η θερμότητα παράγεται απευθείας στο κάτω μέρος του τηγανιού κατά τη διάρκεια της επαφής του με την εστία.
 Πολλαπλές ζώνες: επιτρέπει τη χρήση πολλών τηγανιών ταυτόχρονα, μεγάλων ή μικρών, προσφέροντας ελευθερία τοποθέτησης και μεγαλύτερη ευελιξία	 Προστασία υπερπλήρωσης: Η ειδική προστασία υπερπλήρωσης κλείνει την θερμάστρα εάν υπάρξει υπερχειλίση υγρών.
 PAUSE_72dpi	 Γρήγορη επιλογή, με ένα άγγιγμα το μαγείρεμα αρχίζει στο υψηλότερο επίπεδο, στη συνέχεια μειώνεται αυτόματα μετά το χρόνο. Ιδανικό για πιάτα που απαιτούν γρήγορο βρασμό και στη συνέχεια συνεχές μαγείρεμα χωρίς συνεχή έλεγχο (π.χ. ζωμός βοδινού).
 Χρόνος που έχει παρέλθει: δείχνει πόσο καιρό χρησιμοποιείται η ζώνη μαγειρέματος.	 Χρονόμετρο: Όλες οι κεραμικές εστίες διαθέτουν χρονοδιακόπτη που τερματίζει αυτόματα το μαγείρεμα μετά από προκαθορισμένο χρόνο.
 WECO logic ADVANCE Δυνατότητα ρύθμισης της μέγιστης απορρόφησης ισχύος της εστίας	 MULTI slider Premium μεμονωμένο Slider χειρισμού για κάθε ζώνη