

# SI1M7733B



Familia	Encimera de cocción
Instalación	Semifilo
Dimensión	70 cm
Alimentación	Eléctrico
Tipología	Inducción
Código EAN	8017709254957



## Estética



Estética	Universal
Color	Negro
Acabado	Cristal
Material	Cristal
Tipo de vidrio	Cerámico
Bordes vidrio	Perfil frontal biselado
Tipo de regulación mandos	Multi Slider
Regulación mandos Slider	Si
Tipo de regulación mandos	Rojo
Posición mandos	Frontal
Color serigrafía	Gris

## Programas/Funciones



Número total de zonas de cocción	3
Número de zonas de cocción por inducción	3
Número de zonas de cocción con booster	3
Número de zonas flexibles	1
Tecla principal on/off	Si
Niveles de potencia	14
Auto-Vent	Si

## Opciones



Opción Multizone	Si
Tipo de zona flexible	MultiZona
Hueco estándar	490x560 mm
Temporizador fin de cocción	3
Opción paro	Si
Cuentaminutos	3
Alarma acústica de fin de cocción	Si

Visualización del tiempo restante	Si
Opción de limitador de potencia	Si Advance
Opción de limitador de potencia - Step	1500, 2000, 2500, 3000, 3500, 4000, 4500, 5000, 6000, 7200 W
Opción Show Room Demo	Si
Opción de bloqueo botones/seguridad para niños	Si
Selección rápida de niveles	Si

## Características técnicas



Anterior izquierda - Inducción - Multizona - 2.30 kW - Booster 3.20 kW - Ø 21 cm  
 Posterior izquierda - Inducción - Multizona - 2.30 kW - Booster 3.20 kW - Ø 21 cm  
 Anterior derecha - Inducción - maxi - 1.80 - 2.80 kW - Booster 3.50 - 3.60 kW - Ø 18/28 cm  
 39.2x19.5 cm

Adaptación automática al diámetro de la olla	Si	Detención automática en caso de desbordamiento	Si
Sensor de presencia de ollas	Si	Eco-Heat	Si
Indicador diámetro mínimo de uso	Si	Eco-Off	Si
Detención automática en caso de sobrecalentamiento	Si		

## Conexión eléctrica

Datos nominales de conexión eléctrica	7200 W	Frecuencia	50/60 Hz
Tensión (V)	220-240 V	Largo del cable de alimentación	150 cm
Tensión 2 (V)	400 V	Bornera	5 polos
Tipo de cable eléctrico	Universal		

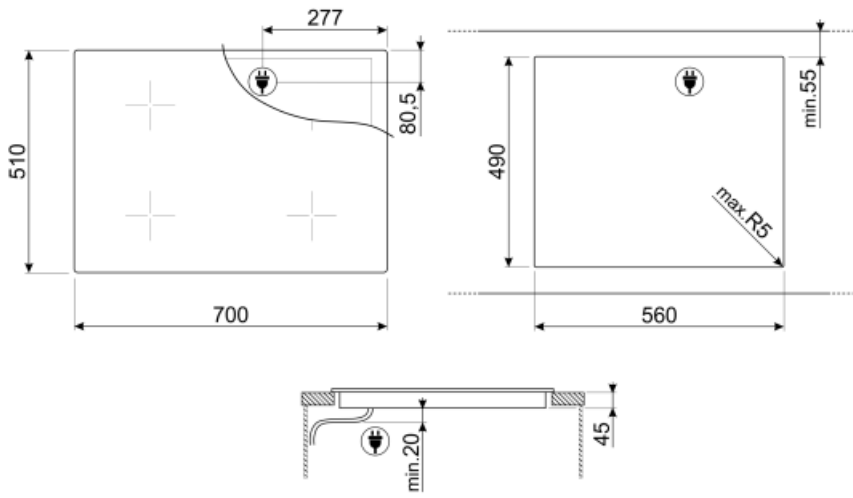

---

## Not included accessories

---



### GRILLPLATE

Universal griddle for induction, gas, ceramic and electric hobs. Non-stick surface ideal for cooking meat, cheese and vegetables. Dimensions: 410 x 240 mm.



### TPK

Parrilla de acero inoxidable para cocinar platos de Teppanyaki



### TPKPLATE

Universal plate for induction, gas, ceramic and electric hobs. Non-stick surface ideal for cooking fish, eggs and vegetables. Dimensions: 410 X 240 mm.



### SCRIP



















Non-scratch hob scraper - suitable for induction and ceramic hobs



### LGCN

Tirante unión acero inoxidable para encimeras inducción o gas on glass, acero inoxidable, 475/495 mm

## Symbols glossary (TT)

 <p>Auto-Vent: gracias a la función Auto-Vent, la velocidad de succión de la campana se ajusta automáticamente en función de la temperatura y la potencia seleccionada en la placa.</p>	 <p>Opción Booster: La opción Booster presente en las placas de inducción permite que las ollas funcionen a la máxima potencia, cuando es necesario cocinar alimentos que requieren una cocción muy intensa.</p>
 <p>Semifilo: solución empotrada para encimeras y fregaderos con un borde de hasta 4 mm que combina la simplicidad de instalación con un diseño minimalista.</p>	 <p>Bloqueo de control: la opción de bloqueo de mandos, presente en diferentes tipos de productos, le permite bloquear todas las funciones y programas establecidos, así como los controles, para una seguridad total, especialmente en presencia de niños.</p>
 <p>Premium individual Slider control for each zone</p>	 <p>Control Slider: El dispositivo particular de control Slider, permite ajustar el calor de las cuatro zonas con simples movimientos circulares de los dedos en los controles.</p>
 <p>Eco-Heat: el dispositivo indica cuándo y cuánto está todavía caliente el área, después de apagarse.</p>	 <p>Eco-Off: para ahorrar energía, el nivel de potencia de la zona de cocción se desactiva antes de que suene el temporizador de cuenta regresiva.</p>
 <p>Zona gigante: la zona gigante ofrece más flexibilidad en la superficie de cocción</p>	 <p>Anti-sobrecalentamiento: el sistema anti-sobrecalentamiento provoca un apagado automático cuando las temperaturas superan las de seguridad</p>
 <p>Inducción: la placa de inducción funciona a través de bobinas circulares que emiten un campo magnético solo en contacto con un recipiente con un fondo hecho de material ferroso, al que se transfiere el calor. Se caracteriza por una mayor eficiencia y mayor seguridad.</p>	 <p>Multizona: con la opción Multizona, la zona de cocción se puede utilizar como una gran superficie de cocción o dividirse en dos áreas distintas. Cada uno se adapta automáticamente al tamaño y la posición del contenedor y solo calienta el área requerida, asegurando la mejor distribución de calor y la máxima efectividad.</p>
 <p>Anti-desbordamiento: el dispositivo especial anti-desbordamiento apaga la placa en presencia de desbordamientos de líquido.</p>	 <p>All cooking zones can be reduced to the minimum power level, so the hob can be left unattended for a short period without food overcooking or burning. Then just press again this function, the previously set power levels can be reactivated.</p>
 <p>Possibility to set the maximum power absorbion of the hob</p>	 <p>Selección rápida: con la opción de selección rápida, la cocción comienza al grado de temperatura máxima y luego disminuye automáticamente después de un cierto período de tiempo.</p>
 <p>Tiempo transcurrido: la función le permite verificar el tiempo transcurrido desde el inicio de una sesión de cocción.</p>	 <p>Temporizador: Con el temporizador es posible programar el apagado de las zonas de cocción después de un tiempo de funcionamiento establecido, que varía de 1 a 99 minutos. Cuando finaliza el período preestablecido, la placa se apaga y se activa una señal acústica.</p>