

SI1M7733B



Rodzina produktów
Montaż
Wymiary
Zasilanie
Typ
Kod EAN

Płyta kuchenna
Ultra niski profil
70 cm
Elektryczne
Indukcyjna
8017709254957



Linia wzornicza



Linia wzornicza
Kolor
Wykończenie
Materiał
Rodzaj szkła
Szklane krawędzie
Rodzaj sterowania
Sterowanie suwakowe
Kolor LED
Położenie pokręteł
Kolor nadruku

Universal
Czarny
Szkło
Szkło
Ceramiczne
Fazowana przednia krawędź
Multi Slider
Tak
Czerwony
Front
Szary

Programy / Funkcje



Liczba stref indukcyjnych
Liczba stref grzejnych "Booster"
Liczba stref Multizone
Przełącznik on/off
Poziomy mocy
Auto-Vent
Liczba wszystkich stref grzejnych

3
3
1
Tak
14
Tak
3

Opcje



Opcja Multizone	Tak	Wskaźnik czasu	Tak
Rodzaj elastycznych stref grzejnych	MultiZone	Opcja zmniejszonego poboru mocy	Tak
Standardowe wycięcie	490x560 mm	Opcja zmniejszonego poboru mocy - kroki	1500, 2000, 2500, 3000, 3500, 4000, 4500, 5000, 6000, 7200 W
Timer	3	Tryb Showroom	Tak
Pauza	Tak	Blokada sterowania / Blokada bezpieczeństwa	Tak
Minutnik	3	Szybki wybór poziomu mocy	Tak
Sygnał dźwiękowy zakończenia pieczenia	Tak		

Specyfikacja techniczna



Przedni lewy - Indukcja - Multizone - 2.30 kW - Booster 3.20 kW - Ø 21 cm
 Tylny lewy - Indukcja - Multizone - 2.30 kW - Booster 3.20 kW - Ø 21 cm
 Przedni prawy - Indukcja - Maxi - 1.80 - 2.80 kW - Booster 3.50 - 3.60 kW - Ø 18/28 cm
 39.2x19.5 cm

Automatyczne ustawienie w zależności od wielkości naczynia	Tak	Zabezpieczenie przed zalaniem	Tak
Automatyczne wykrycie naczynia	Tak	Eco-Heat	Tak
Wskaźnik minimalnej wielkości naczynia	Tak	Eco-Off	Tak
Zabezpieczenie przed przegrzaniem	Tak		

Podłączenie elektryczne

Moc przyłączeniowa (W)	7200 W	Częstotliwość (Hz)	50/60 Hz
Napięcie (V)	220-240 V	Długość przewodu zasilającego (cm)	150 cm
Napięcie 2 (V)	400 V	Blok zacisków	5 biegunowy
Rodzaj przewodu	Uniwersalny		

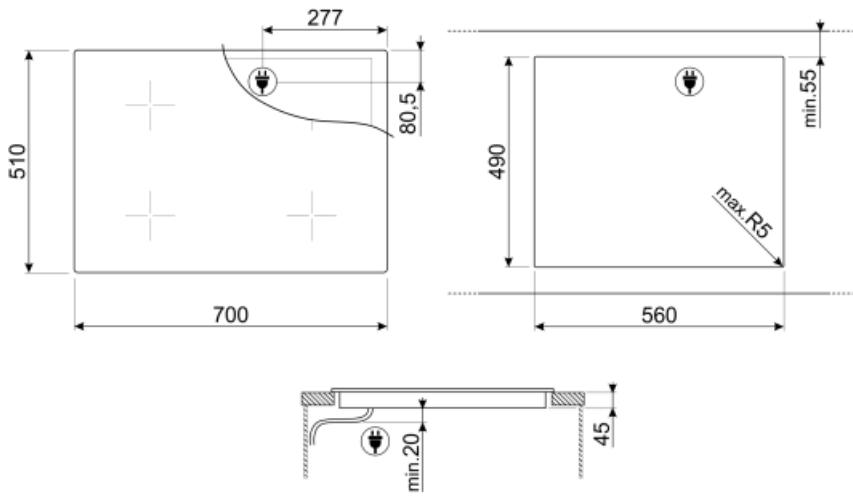

Not included accessories



GRILLPLATE

Uniwersalna nakładka grillowa do płyt indukcyjnych, gazowych, ceramicznych i elektrycznych. Nieprzywierająca powierzchnia idealna do smażenia mięsa, serów i warzyw. Wymiary: 410 x 240 mm.



SCRP

Skrobak do płyt grzewczych, nierysujący - odpowiedni do płyt indukcyjnych i ceramicznych oraz teppanyaki



TPK

Grill ze stali nierdzewnej do gotowania potraw Teppanyaki



LGCN



















Listwa łącząca płyty do zabudowy, stal nierdzewna, 475/495 mm



TPKPLATE

Uniwersalny grill Teppanyaki do płyt indukcyjnych, gazowych, ceramicznych i elektrycznych. Nieprzywierająca powierzchnia idealna do gotowania ryb, jajek i warzyw. Wymiary: 410 x 240 mm.

Symbols glossary (TT)

 <p>AutoVent: System działający na podczerwień, który pozwala zintegrować okap z płytą.</p>	 <p>Booster: Opcja pozwala na użycie pełnej mocy strefy grzewczej.</p>
 <p>Ultraniski profil</p>	 <p>Blokada bezpieczeństwa: Niektóre modele są wyposażone w blokadę bezpieczeństwa uniemożliwiającą uruchomienie urządzenia.</p>
 <p>Sterowanie przy pomocy slidera</p>	 <p>Ta funkcja ostrzega, gdy strefa jest nadal gorąca po wyłączeniu. Oprócz zapewnienia maksymalnego bezpieczeństwa poprzez zapobieganie oparzeniom, pozwala to również wykorzystać ciepło resztkowe do dalszego gotowania lub utrzymywania temperatury potraw.</p>
 <p>Ta funkcja oszczędzania energii wyłącza strefę przed wyłączeniem się timera, wykorzystując ciepło resztkowe w naczyniu.</p>	 <p>GiantZone: Strefa GiantZone oferuje dodatkową przestrzeń i elastyczność.</p>
 <p>Zabezpieczenie przed przegrzaniem: System bezpieczeństwa, który automatycznie wyłącza płytę grzewczą w przypadku przegrzania jednostki sterującej.</p>	 <p>Indukcja: Praca tych płyt oparta jest na zasadzie indukcji elektromagnetycznej. Ciepło wytwarzane jest bezpośrednio w dnie patelni podczas jej kontaktu z płytą.</p>
 <p>Multizone: umożliwia jednoczesne korzystanie z kilku patelni, dużych lub małych, oferując swobodę rozmieszczenia i większą elastyczność w gotowaniu.</p>	 <p>Zabezpieczenie przed zalaniem</p>
 <p>Pauza: Wszystkie strefy grzejne można zredukować do minimalnego poziomu mocy, dzięki czemu płytę można pozostawić bez nadzoru na krótki czas bez przypalania potraw. Następnie wystarczy ponownie nacisnąć tę funkcję, aby ponownie aktywować wcześniej ustawione poziomy mocy.</p>	 <p>Funkcja Quick set: Szybki wybór, za jednym dotknięciem gotowanie rozpoczyna się na najwyższym poziomie, po czym automatycznie zmniejsza się po czasie. Idealny do potraw, które wymagają szybkiego zagotowania, a następnie dalszego gotowania bez stałej kontroli (np. rosół wołowy).</p>
 <p>Czas, który upłynął: pokazuje, jak długo strefa gotowania była używana.</p>	 <p>Timer: Wszystkie płyty ceramiczne i indukcyjne posiadają timer, który automatycznie kończy gotowanie po ustawionym czasie.</p>
 <p>Możliwość ustawienia maksymalnego poboru mocy przez płytę grzewczą</p>	 <p>Indywidualne sterowanie Sliderem Premium dla każdej strefy grzewczej</p>