

# SI1M7733B



**Сімейство продуктів**  
**Вбудовування**  
**Розміри**  
**Джерело живлення**  
**Тип**  
**Код EAN**

Варильна поверхня  
Ультранизький профіль  
70 cm  
Електричний  
Індукційна  
8017709254957



## Естетика



**Естетика**  
**Колір**  
**Отделка**  
**Матеріал**  
**Тип скла**  
**Тип краю скла**  
**Управління**  
**Слайдер**  
**Слайдер**  
**Розташування перемикачів**  
**Колір серіографії**

Универсальный  
Чорний  
Скло  
Скло  
Керамічне скло  
Скошенный фронтальный край  
Мультислайдер  
Так  
Червоний  
Фронтальне  
Сірий

## Програми/ Функції



**Кількість зон приготування** 3  
**Кількість індукційних зон приготування** 3  
**Кількість зон приготування з функцією BOOSTER** 3  
**Кількість Multizone** 1  
**Головний перемикач вкл./викл.** Так  
**Рівні потужності** 14  
**Автовентиляція** Так

## Опції



<b>Функція Multizone</b>	Так
<b>Тип изменяемой зоны</b>	Мультизона
<b>Стандартный вырез</b>	490x560 мм
<b>Таймер закінчення приготування</b>	3
<b>Опція Пауза</b>	Так
<b>Таймер</b>	3
<b>Акустичний сигнал закінчення приготування</b>	Так

<b>Індикатор залишкового часу</b>	Так
<b>Режим обмеження потужності</b>	Да, заранее
<b>Режим обмеження потужності - покровока</b>	1500, 2000, 2500, 3000, 3500, 4000, 4500, 5000, 6000, 7200 Вт
<b>Режим Showroom</b>	Так
<b>Блокування управління</b>	Так
<b>Швидке регулювання рівнів приготування</b>	Так

## Технічні характеристики



Передня ліва - Індукційна - Multizone - 2.30 кВт - Booster 3.20 кВт - Ø 21 см  
 Задня ліва - Індукційна - Multizone - 2.30 кВт - Booster 3.20 кВт - Ø 21 см  
 Передня права - Індукційна - велика - 1.80 - 2.80 кВт - Booster 3.50 - 3.60 кВт - Ø 18/28 см  
 39.2x19.5 см

<b>Автоматичне визначення діаметру посуду</b>	Так	<b>Автоматичне відключення при проливанні</b>	Так
<b>Автоматичне визначення наявності посуду</b>	Так	<b>Eco-Heat</b>	Так
<b>Індикація мінімального діаметру посуду</b>	Так	<b>Eco-Off</b>	Так
<b>Автоматичне відключення при перегріванні</b>	Так		

## Електричне підключення

<b>Номинальна потужність</b>	7200 Вт	<b>Частота струму (Гц)</b>	50/60 Гц
<b>Напруга (В)</b>	220-240 В	<b>Довжина електричного кабелю (см)</b>	150 см
<b>Напруга 2 (В)</b>	400 В	<b>Клемна коробка</b>	5 полюсів
<b>Тип електричного кабелю</b>	Універсальний		

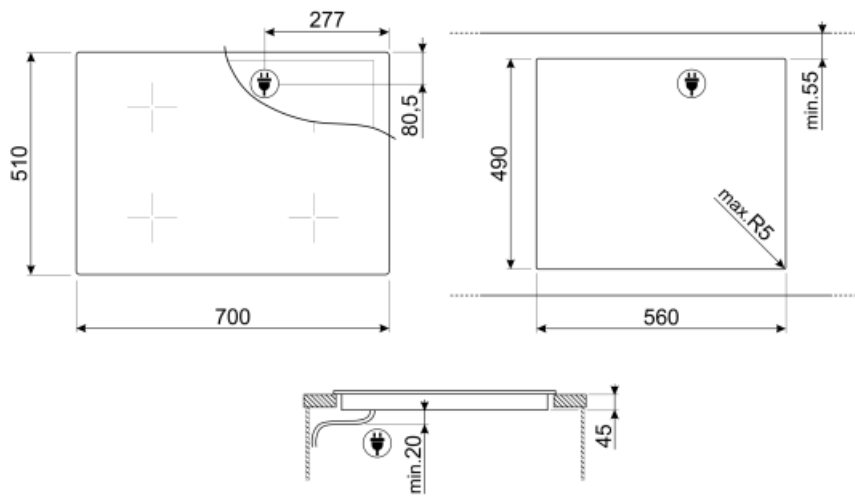

## Not included accessories



### LGCN

Соединительная планка для встраиваемых варочных панелей, нержавеющая сталь, 475/495 мм



### SCRP

Скребок для индукционных и стеклокерамических варочных панелей, а также теппаняки



### TPK

Гриль Terraplanaki



### GRILLPLATE











Универсальный гриль для индукционных, газовых, керамических и электрических варочных панелей. Антипригарная поверхность идеально подходит для приготовления мяса, сыра и овощей. Размеры: 410 x 240 мм.



### TPKPLATE

Универсальный гриль для индукционных, газовых, керамических и электрических варочных панелей. Антипригарная поверхность идеально подходит для приготовления рыбы, яиц и овощей. Размеры: 410 x 240 мм.

## Symbols glossary (TT)

 <p>Интеллектуальная инфракрасная система, которая позволяет вытяжке и варочной панели с этой функцией работать вместе.</p>	 <p>Booster: опция позволяет зоне работать на полную мощность, когда требуется очень интенсивное приготовление.</p>
 <p>Ультранизкий профиль: установка изделия с плоским краем - высота 1 мм.</p>	 <p>Блокировка управления: некоторые модели оснащены устройством для блокировки управления, чтобы не было возможности случайно изменить программу/ цикл приготовления, включить или выключить прибор.</p>
 <p>Управление слайдер позволяет регулировать мощность, просто проводя пальцем по сенсорному устройству.</p>	 <p>Eco-Heat: эта функция предупреждает о том, что после выключения зона остается горячей. Это не только обеспечивает максимальную безопасность, предотвращая ожоги, но и позволяет использовать остаточное тепло для продолжения приготовления или поддержания блюд в горячем состоянии.</p>
 <p>Eco-Off: эта функция энергосбережения отключает зону нагрева до срабатывания таймера, используя остаточное тепло сковороды.</p>	 <p>Гигантская зона: гигантская зона предлагает дополнительное пространство и гибкость.</p>
 <p>Защита от перегрева: система безопасности, которая автоматически отключает варочную панель в случае перегрева блока управления.</p>	 <p>Индукция: работа этих варочных панелей основана на принципе электромагнитной индукции. Тепло генерируется непосредственно в дне кастрюли во время ее контакта с варочной панелью.</p>
 <p>Multizone: позволяет использовать несколько кастрюль одновременно, больших или малых, обеспечивая свободу размещения и большую гибкость</p>	 <p>: специальная защита от перелива отключает варочную панель при переливании жидкости.</p>
 <p>Все конфорки можно уменьшить до минимального уровня мощности, поэтому варочную панель можно оставить без присмотра на короткое время без переваривания или подгорания продуктов. Затем просто нажмите эту функцию еще раз, и ранее установленные уровни мощности снова активируются.</p>	 <p>Быстрый выбор, приготовление одним касанием начинается на самом высоком уровне нагрева, а затем автоматически уменьшается со временем. Идеально подходит для блюд, которые требуют быстрого кипячения и дальнейшего приготовления без постоянного контроля (например, говяжий бульон).</p>
 <p>Истекшее время: показывает, как долго конфорка использовалась.</p>	 <p>Таймер: все стеклокерамические варочные панели с сенсорным управлением имеют таймер, который автоматически завершает приготовление через заданное время.</p>
 <p>Возможность установить максимальную потребляемую мощность варочной панели</p>	 <p>Индивидуальный слайдер премиум-класса для каждой зоны приготовления</p>