

## SI1M7743B



Kategoria e produktit  
Lloji i instalimit  
Përmasat  
Furnizimi me energji  
Lloji  
Kodi EAN

Pianurë  
Profil ultra i ulët  
70 cm  
Elektrike  
Induksioni  
8017709254940



## Estetika



Estetika  
Ngjyra  
Finiturë  
Materiali  
Lloji i xhamit  
Skajet e xhamit  
Lloji i cilësimit të kontrollit  
Slider  
Ngjyrat LED  
Pozicioni i çelësit të kontrollit  
Logo  
Ngjyra e serigrafisë

Universal  
E zezë  
Qelqi  
Qelqi  
Qeramike  
Skaj i përparmë i pjerrët  
Multi Slider  
Po  
E kuqe  
Pjesa e përparme  
Serigrafi  
Gri

## Programi / funksionet



Numri i zonave të gatimit me induksion	4
Numri i zonave të gatimit me "booster"	4
Numri i zonave fleksibël	1
Çelësi kryesor i ndezjes/fikjes	Po
Nivelet e fuqisë	14
"Auto-Vent"	Po
Nr. total. i zonave të gatimit	4

## Opsionet



<b>Opsioni "Multizone"</b>	Po	<b>Treguesi i kohës së mbetur</b>	Po
<b>Lloji i zonës fleksibël</b>	MultiZone	<b>Modaliteti i konsumit të kufizuar të energjisë</b>	Po Vazhdo
<b>Prerja e banakut</b>	490x560 mm	<b>Modaliteti i konsumit të kufizuar të energjisë në W</b>	1500, 2000, 2500, 3000, 3500, 4000, 4500, 5000, 6000, 7200 W
<b>Kohëmatësi i përfundimit të gatimit</b>	4	<b>Opsioni demonstrues i showroom-it</b>	Po
<b>Opsioni "Pause"</b>	Po	<b>Bllokuesi i kontrollit/siguria e fëmijës</b>	Po
<b>Mbajtësi i minutave</b>	4	<b>Zgjedhja e nivelit të shpejtësisë</b>	Po
<b>Alarmi i përfundimit të gatimit</b>	Po		

## Veçoritë teknike



Përpara majtas - Induksioni - Me shumë zona - 2.30 kW - Booster 3.20 kW - Ø 21 cm			
Mbrapa majtas - Induksioni - Me shumë zona - 2.30 kW - Booster 3.20 kW - Ø 21 cm			
Përpara djathtas - Induksioni - I vetëm - 1.40 kW - Booster 2.50 kW - Ø 14.5 cm			
Mbrapa djathtas - Induksioni - I vetëm - 1.80 kW - Booster 2.80 kW - Ø 18 cm			
<b>Cilësim automatik sipas përmasave të tiganit</b>	Po	<b>Fikje automatike në tejmbushje</b>	Po
<b>Zbulimi i tiganëve</b>	Po	<b>Eco-Heat</b>	Po
<b>Treguesi i diametrit minimal të tiganit</b>	Po	<b>Eco-Off</b>	Po
<b>Fikja automatike në mbinxehje</b>	Po		

## Lidhja elektrike

<b>Vlerësimi i lidhjes elektrike (W)</b>	7200 W	<b>Frekuenca (Hz)</b>	50/60 Hz
<b>Tensioni (V)</b>	220-240 V	<b>Gjatësia e kabllot së furnizimit me energji elektrike</b>	150 cm
<b>Tensioni 2 (V)</b>	400 V	<b>Terminal box</b>	5 poles
<b>Lloji i kabllit elektrik të instaluar</b>	Universal	<b>Tapë</b>	Jo

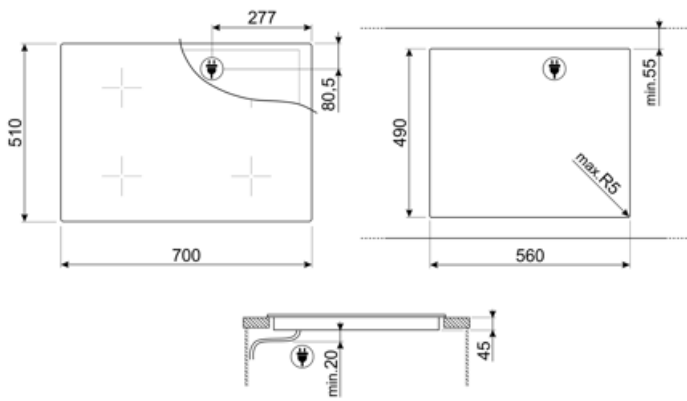

---

## Compatible Accessories

---



### GRILLPLATE

Tavë universale për pianura me induksion, gaz, qeramike dhe elektrike. Sipërfaqe jo ngjitëse ideale për gatimin e mishit, djathit dhe perimeve. Përmasat: 410 x 240 mm.



### SCRP

















Kruajtëse pianure që nuk gërvisht - e përshtatshme për pianurat me induksion dhe qeramike



### TPKPLATE

Pllakë universale për pianura me induksion, gaz, qeramike dhe elektrike. Sipërfaqe që nuk ngjit ideale për gatimin e peshkut, vezëve dhe perimeve. Përmasat: 410 x 240 mm.

## Symbols glossary

 <p>Një sistem inteligjent me rreze infra të kuqe, i cili lejon që një aspirator dhe pianurë me këtë veçori të punojnë së bashku.</p>	 <p>Shtuesi i energjisë: ky opsion e lejon zonën të funksionojë me fuqi të plotë kur gatimi shumë intensiv është i nevojshëm.</p>
 <p>I padallueshëm: Instalimi i produktit me skaj të sheshtë - lartësi 1 mm.</p>	 <p>Blokim i për fëmijët: disa modele janë të pajisur me një pajisje e cila kyç programin/ciklin në mënyrë që ai të mos ndryshohet aksidentalisht.</p>
 <p>Kontroll individual premium me "Slider" për secilën zonë</p>	 <p>Paneli i kontrollit me rrëshqitje ju lejon të rregulloni fuqinë thjesht duke kaluar gishtin nëpër pajisjen me prekje.</p>
 <p>"Eco-Heat": ky funksion paralajmëron kur zona është ende e nxehtë pasi është fikur. Si dhe garanton siguri maksimale duke parandaluar djegiet, duke ju lejuar gjithashtu të përdorni nxehtësinë e mbetur për të vazhduar gatimin ose për t'i mbajtur ushqimet të nxehta.</p>	 <p>Eco-Off: Ky funksion i kursimit të energjisë e fik zonën përpara se kohëmatësi të tingëllojë, duke shfrytëzuar nxehtësinë e mbetur në tigan.</p>
 <p>Mbrojtje nga mbinxehja: Sistem sigurie që fik automatikisht pianurën në rast të mbinxehjes së njësisë së kontrollit.</p>	 <p>Induksioni: Funksionimi i këtyre pianurave bazohet në parimin e induksionit elektromagnetik. Nxehtësia krijohet direkt në fund të tiganit gjatë kontaktit të tij me pianurën.</p>
 <p>Multizone: lejon përdorimin e disa tiganëve në të njëjtën kohë, të mëdha apo të vogla, duke ofruar liri vendosjeje dhe fleksibilitet më të madh</p>	 <p>Mbrojtja nga tejbushja: Mbrojtja speciale nga tejbushja e mbyll sobën në prani të një vërshimi lëngjesh.</p>
 <p>Të gjitha zonat e gatimit mund të reduktohen në nivelin minimal të fuqisë, kështu që pianura mund të lihet e pambikëqyrur për një periudhë të shkurtër pa e pjekur ushqimin më shumë seç duhet ose djegur atë. Pastaj thjesht shtypeni këtë funksion përsëri, nivelet e fuqisë së vendosur më parë mund të riaktivizohen.</p>	 <p>Zgjedhja e shpejtë, me një prekje gatimi fillon në nivelin më të lartë, më pas reduktohet automatikisht pas kohës së caktuar. Ideale për gatimet që kërkojnë zierje të shpejtë dhe më pas vazhdimin e gatimit pa kontroll të vazhdueshëm (p.sh. lëng mishi).</p>
 <p>Koha e kaluar: tregon se për sa kohë ka qenë në përdorim zona e gatimit.</p>	 <p>Kohëmatësi: Të gjitha pianurat qeramike kanë një kohëmatës që përfundon automatikisht gatimin pas një kohe të paracaktuar.</p>
 <p>Mundësi për vendosjen e thithjes maksimale të fuqisë së pianurës</p>	