

SI2741D

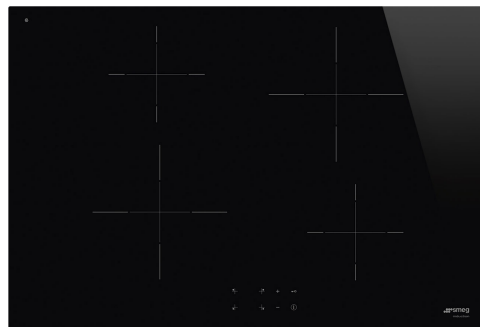

Produktfamilie	Kochfeld
Einbau	C-Schliff, für aufliegende oder flächenbündige Montage
Abmessungen	70/75 cm
Energiequelle	Elektrisch
Typologie	Induktion
EAN-Code	8017709291662



Ästhetik



Ästhetik	Neutral
Farbe	Schwarz
Oberfläche	Glas
Material	Glas
Glasart	Glaskeramik
Rand Glaskeramik	C-Schliff
Bedienung	Digi Touch
LED-Farbe Slider-Bedienung	Rot
Position Bedienelemente	Frontal
Farbe des Siebdrucks	Grau

Programme / Funktionen



Anzahl der Kochzonen	4
Anzahl Induktionskochzonen	4
Programmierung der Garzeit	Automatische Abschaltung nach Garzeitende
Anzahl der Kochzonen mit Booster	4
EIN/AUS-Taste	Ja
Leistungsstufen	9

Optionen

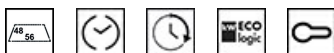

Ausschnittmass	478-482x555-560 mm	Restzeitanzeige	Ja
Timer mit Endabschaltung	4	Eco-Logic - Reduzierung der Anschlussleistung	Ja
Timer/Minutenzähler	1	Reduzierte Leistungsaufnahme (W)	1000, 1600, 2200, 2800, 3500, 6000, 7200 W
Akustisches Signal bei Garzeitende	Ja	Tastensperre/Kindersicherung	Ja

Technische Eigenschaften



Vorne links - Induktion - 1.60 kW - Booster 2.10 kW - Ø 21.0 cm
 Hinten links - Induktion - 1.20 kW - Booster 1.60 kW - Ø 15.0 cm
 Hinten rechts - Induktion - 1.60 kW - Booster 2.10 kW - Ø 21.0 cm
 Vorne rechts - Induktion - 1.20 kW - Booster 1.60 kW - Ø 15.0 cm

Automatische Anpassung des Topfdurchmessers	Ja	Überhitzungsschutz	Ja
Automatische Topferkennung	Ja, min. Ø 9 cm	Restwärmeanzeige	Ja
Dekor für min. Topfgröße	Ja	Einschalt-/Wischschutz	Ja

Elektrischer Anschluss

Elektrischer Gesamtanschlußwert	7200 W	Zusätzliche Anschlußmöglichkeiten	Ja, zwei- oder dreiphasig
Absicherung	32 A	Typ des beigefügten Anschlusskabels	NO
Spannung	220-240 V	Frequenz	50/60 Hz
Spannung	380-415 V	Länge Netzkabel	120 cm
Typ des vormontierten Anschlusskabels	Einphasig		

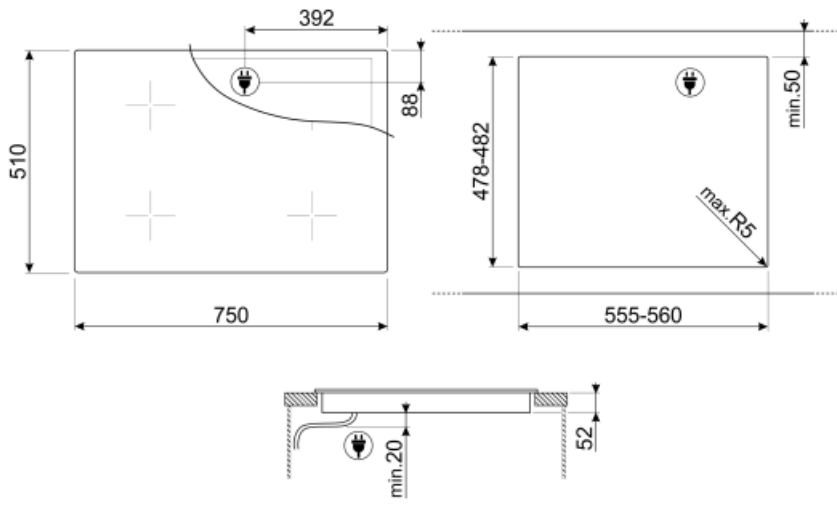

Sonderzubehör



GRILLPLATE

Universal Grillplatte für Induktions-, Gas-, Glaskeramik- und Elektro-Massekochfelder. Die antihaftbeschichtete Oberfläche ist ideal für die Zubereitung von Fleisch, Käse und Gemüse. Abmessungen: 410x240 mm.



SCRP











Metall-Glasschaber für alle Glaskeramik-/Induktionskochfelder.



TPKPLATE

Universal Teppanyaki-Grillplatte für Induktions-, Gas-, Glaskeramik- und Elektro-Massekochfelder. Antihaftbeschichtete Oberfläche, ideal für die Zubereitung von Fisch, Eiern und Gemüse. Abmessungen: 410 x 240 mm.

Symbols glossary (TT)

	Power-Booster: mit dieser Funktion läßt sich ein sehr intensiver Garvorgang der jeweiligen Kochzone temporär aktivieren.		Kindersicherung: Eine Tastensperre, die einen ungewollten Zugriff auf die Funktionen verhindert.
	Standard-Ausschnitt der Arbeitsplatte: 480x560 mm		Eco-Logic: Mit dieser Option können Sie die max. Leistungsaufnahme (kW) des Gerätes begrenzen (ideal für Altbauten mit geringerer Absicherung).
	Überhitzungsschutz: dieses Sicherheitssystem schaltet das Kochfeld bei Überhitzung automatisch ab.		Induktionskochfeld: Die Funktionsweise der Induktion basiert darauf, dass Energie in Form eines magnetischen Wechselfeldes im Boden des Kochgeschirrs übertragen und in Wärme umgewandelt wird.
	Restwärmeanzeige: Nach dem Ausschalten des Kochfeldes wird angezeigt, welche der Kochzonen noch heiß ist. Sinkt die Temperatur unter 60°C, erlischt die Anzeige.		Gardauer: diese signalisiert, wie lange die jeweilige Kochzone bereits in Betrieb ist.
	Timer: um den Garvorgang nach einer voreingestellten Zeit automatisch zu beenden.		Min. Ø 9 cm des Kochgeschirrs.
	Touch Control: Digi Touch-Bedienung		