

## SI2741D

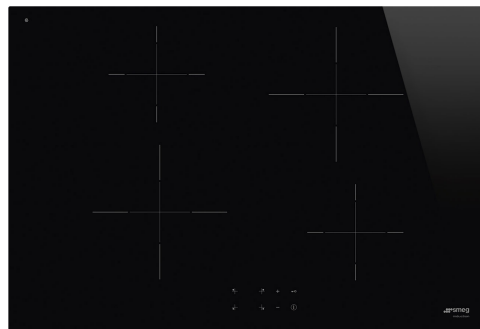

|                     |                               |
|---------------------|-------------------------------|
| Famille             | Table de cuisson              |
| Type d'encastrement | Semi-affleurant ou affleurant |
| Dimension           | 70/75 cm                      |
| Alimentation        | Electrique                    |
| Type                | Induction                     |
| Code EAN            | 8017709291662                 |



## Esthétique



|                           |                     |
|---------------------------|---------------------|
| Esthétique                | Universel           |
| Couleur                   | Noir                |
| Finition                  | Verre               |
| Matériau                  | Verre               |
| Type de verre             | Céramique           |
| Bord de la vitre          | Droit               |
| Type de commandes         | Commandes sensibles |
| Couleur des LED           | Rouge               |
| Position des commandes    | Frontal             |
| Logo                      | Sérigraphié         |
| Couleur de la sérigraphie | Gris                |

## Programmes / Fonctions



|                                      |                   |
|--------------------------------------|-------------------|
| Nombre de foyers induction           | 4                 |
| Options de programmation de la durée | Arrêt automatique |
| Nombre de foyers avec booster        | 4                 |
| Touche principale on/off             | oui               |
| Niveaux de puissance                 | 9                 |
| Nombre total de foyers               | 4                 |

## Options



|                                     |                    |   |  |
|-------------------------------------|--------------------|---|--|
| <b>Encastrement</b>                 | 478-482x555-560 mm | <b>Indicateur temps résiduel</b>                | oui  |
| <b>Minuterie fin de cuisson</b>     | 4                  | <b>Mode puissance Eco</b>                       | oui  |
| <b>Minuteur</b>                     | 1                  | <b>Puissance Eco - Palier</b>                   | 1000, 1600, 2200, 2800, 3500, 6000, 7200 W |
| <b>Signal sonore fin de cuisson</b> | oui                | <b>Verrouillage commandes / Sécurité enfant</b> | oui  |

## Technologie



Avant gauche - Induction - simple - 1.60 kW - Booster 2.10 kW - Ø 21.0 cm  
 Arrière gauche - Induction - simple - 1.20 kW - Booster 1.60 kW - Ø 15.0 cm  
 Arrière droit - Induction - simple - 1.60 kW - Booster 2.10 kW - Ø 21.0 cm  
 Avant droit - Induction - simple - 1.20 kW - Booster 1.60 kW - Ø 15.0 cm

|  |                   |  |     |
|--|-------------------|--|-----|
| <b>Adaptation automatique au diamètre des casseroles</b> | oui               | <b>Auto-arrêt en cas de surchauffe</b>             | oui |
| <b>Détection automatique du récipient</b>                | Oui, minimum 9 cm | <b>Affichage chaleur résiduelle</b>                | oui |
| <b>Indicateur diamètre minimum d'utilisation</b>         | oui               | <b>Protection pour mise en marche accidentelle</b> | oui |

## Raccordement électrique

|  |            |   |                     |
|--|------------|---|---------------------|
| <b>Puissance nominale</b>                    | 7200 W     | <b>Modalités de connexion supplémentaires</b> | Oui, bi et triphasé |
| <b>Intensité</b>                             | 32 A       | <b>Fréquence</b>                              | 50/60 Hz            |
| <b>Tension</b>                               | 220-240 V  | <b>Longueur du câble d'alimentation</b>       | 120 cm              |
| <b>Tension 2</b>                             | 380-415 V  | <b>Type de prise</b>                          | Non                 |
| <b>Type de câble d'alimentation installé</b> | Mono-phasé |   |                     |

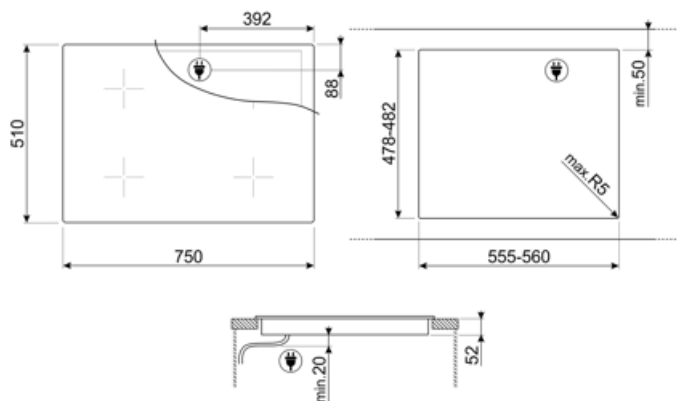

---

## Accessoires Compatibles

---



### GRILLPLATE

Grille viande universel pour tables de cuisson gaz, induction, vitroc ramique et  lectrique. Surface antiadh sive id ale pour la cuisson de la viande, du fromage et des l gumes. Dimensions : 410 x 240 mm.



### TPKPLATE











Plaque universelle pour tables de cuisson gaz, induction, vitroc ramique et  lectrique. Surface antiadh sive id ale pour la cuisson du poisson, des  ufs et des l gumes. Dimensions : 410 X 240 mm.



### SCRP

Grattoir de nettoyage anti-rayures - pour tables de cuisson induction et vitroc ramique, ainsi que teppan yaki

## Symbols glossary

-  **Option Booster** : Le booster permet aux plaques à induction et vitrocéramiques de fonctionner en puissance maximale, lorsqu'il est nécessaire de cuisiner des plats demandant une cuisson plus intense.
-  **CUT\_OUT\_STANDARDS\_72dpi**
-  **Anti-surchauffe** : Le système anti-surchauffe provoque l'arrêt automatique lorsque les températures dépassent les températures de sécurité.
-  **Indicateur de chaleur résiduelle** : Après avoir éteint la zone de cuisson, l'indicateur de chaleur résiduelle indique si la zone est encore chaude, l'utilisant ainsi pour garder les aliments au chaud. Lorsque la température est tombée en dessous de 60°C, la lumière s'éteint.
-  **Minuterie** : La minuterie permet de programmer l'extinction des zones de cuisson après un temps de fonctionnement réglé, variant de 1 à 99 minutes. Une fois la période pré-réglée écoulée, la plaque s'éteint et un signal sonore est activé.
-  **Commandes tactiles**
-  **Verrouillage commandes** : L'option verrouillage des commandes, présente sur différents types de produits, permet de verrouiller toutes les fonctions et programmes sélectionnés ainsi que les commandes, pour une sécurité totale, notamment en présence d'enfants.
-  **ECO-logic** : L'option ECO-logic limite la consommation d'énergie totale à la valeur moyenne (3,0 kW) installée dans la maison, de sorte que les autres appareils peuvent être utilisés en même temps et économiser de l'énergie.
-  **Induction** : La plaque d'induction fonctionne au moyen de bobines circulaires qui émettent un champ magnétique uniquement en contact avec un récipient à fond ferreux, vers lequel la chaleur est transférée. Elle se caractérise par une plus grande efficacité et une sécurité supérieure.
-  **Temps écoulé** : Cette fonction vous permet de contrôler le temps écoulé depuis le début d'un processus de cuisson.
-  **Détection d'une casserole de 9 cm de diamètre minimum**