

# SI2741D



Termékcsalád  
Beépített típus

Méretek  
Tápellátás  
Típus  
EAN kód

Főzőlap  
Ultra-alacsony profil vagy teljesen síkban  
70/75 cm  
Elektromos  
Indukciós  
8017709291662

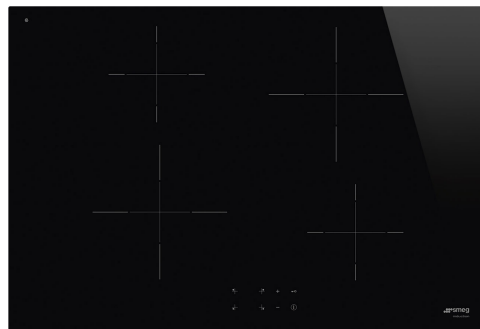

## Design család



Esztétika  
Szín  
Felületkezelés  
Anyag  
Üveg típusa  
Üveg pereme  
Vezérlési beállítás típusa  
LED színek  
Vezérlőgomb pozíciója  
Grafika színe

Univerzális  
Fekete  
Üveg  
Üveg  
Kerámia  
Egyenes perem  
Digi Touch  
Piros  
Előlnézet  
Szürke

## Programok / Funkciók



Főzőzónák száma összesen	4
Az indukciós főzőzónák száma	4
Időbeállítási lehetőségek	Spegnimento automatico
Rásegíttékes főzőzónák száma	4
Fő be-/kikapcsoló gomb	Igen
Teljesítményszintek	9

## Opciók



Munkalap kivágás	478-482x555-560 mm	Hátralévő idő kijelzése	Igen
Időzítő vége	4	Korlátozott energiafogyasztású üzemmód	Igen
Időzítő	1	Korlátozott energiafogyasztás W-ban	1000, 1600, 2200, 2800, 3500, 6000, 7200 W
Sütés vége jelzés	Igen	A zár/gyermekbiztonság vezérlése	Igen

## MŰSZAKI JELLEMZŐK



Bal első - Indukciós – Szimpla - 1.60 kW - Booster 2.10 kW - Ø 21.0 cm  
Bal hátsó - Indukciós – Szimpla - 1.20 kW - Booster 1.60 kW - Ø 15.0 cm  
Jobb hátsó - Indukciós – Szimpla - 1.60 kW - Booster 2.10 kW - Ø 21.0 cm  
Jobb első - Indukciós – Szimpla - 1.20 kW - Booster 1.60 kW - Ø 15.0 cm

Automatikus beállítás az edény méretének megfelelően	Igen	Automatikus kikapcsolás túlmelegedés esetén	Igen
edényészlelés	Igen, min. 9 cm	Maradék hő visszajelző	Igen
Minimális edényátmérő kijelzése	Igen	Véletlen beindítás elleni védelem	Igen

## Elektromos csatlakozás

Elektromos csatlakozás névleges értéke (W)	7200 W	Elektromos kábel típusa	Egyfázisú
Jelenlegi	32 A	Elektromos kábel típusa	Igen, két- és háromfázisú
Feszültség (V)	220-240 V	Frekvencia (Hz)	50/60 Hz
Feszültség 2 (V)	380-415 V	Tápkábel hossza	120 cm

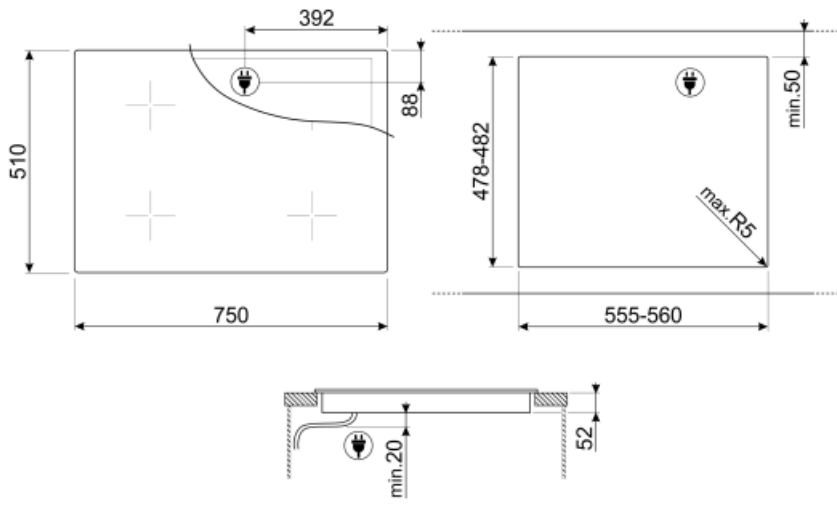

---

## Not included accessories

---



### GRILLPLATE

Univerzális sütőlap indukciós, gáz-, kerámia- és elektromos főzőlapokhoz. Tapadásmentes felület, ideális húсок, sajtok és zöldségek sütéséhez. Méretek: 410 x 240 mm.



### TPKPLATE











Univerzális lemez indukciós, gáz-, kerámia- és elektromos főzőlapokhoz. Tapadásmentes felület ideális hal, tojás és zöldségek sütéséhez. Méretek: 410 X 240 mm.



### SCRP

Karcolásmentes tűzhely kaparó – indukciós és kerámia főzőlapokhoz

## Symbols glossary (TT)

	Teljesítményfokozó: az opció lehetővé teszi, hogy a zóna teljes teljesítményen működjön, ha nagyon intenzív főzésre van szükség.		Gyerekszár: néhány modell fel van szerelve a program/ciklus zárolására szolgáló eszközzel, hogy ne lehessen véletlenül megváltoztatni.
	Érintésvezérlés		CUT_OUT_STANDARD_72dpi
	ECO-logic: az opció lehetővé teszi a készülék tényleges energiamegtakarításának korlátozását.		Túlmelegedés elleni védelem: A vezérlőegység túlmelegedése esetén a főzőlapot automatikusan kikapcsoló biztonsági rendszer.
	Indukciós A főzőlapok működése az elektromágneses indukció elvén alapul. A hő közvetlenül a serpenyő alján keletkezik a főzőlappal való érintkezés során.		A visszamaradó hő jelzése: Az üvegkerámia főzőlap kikapcsolása után a maradékhő-jelző mutatja, hogy melyik főzőzóna marad még forró. Amikor a hőmérséklet 60°C alá csökken, a kijelző kialszik.
	Eltelt idő: azt mutatja, hogy a főzési zóna mennyi ideje van használatban.		Időzítés: Minden kerámia főzőlap rendelkezik időzítővel, amely az előre beállított idő után automatikusan befejezi a főzést.
	Edény min. átmérője az érzékeléshez 9 cm		