

SI2741D



Ürün Ailesi
Ankastre tipi

Ebatlar
Güç kaynağı
Tip
EAN kodu

Ocak
Ultra düşük profil veya Tamamen
Yıkanmış
70/75 cm
Elektrik
İndüksiyon
8017709291662

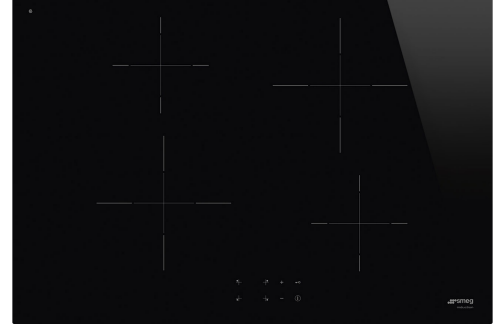

Estetik



Estetik
Renk
Son işlemler
Malzeme
Cam tipi
Cam kenarı
Kontrol ayarı türü
LED renkleri
Kontrol düğmesi konumu
Logo
Serigrafi rengi

Üniversal
Siyah
Cam
Cam
Seramik
Düz kenar
Dokunmatik kumandalar
Kırmızı
Ön
Serigrafi
Gri

Program / Fonksiyonlar



İndüksiyonlu pişirme alanı sayısı 4
Zaman ayarlama seçenekleri Otomatik kapanma
Booster özellikli pişirme alanı sayısı 4
Ana açma/kapama anahtarı Evet
Güç seviyeleri 9
Toplam pişirme alanı sayısı 4

Seçenekler



Standart kesim	478-482x555-560 mm	Kalan zaman göstergesi	Evet
Pişirme sonu timer'ı	4	Sınırlı Güç Tüketimi Modu	Evet
Dakika sayacı	1	W olarak Sınırlı Güç Tüketimi Modu	1000, 1600, 2200, 2800, 3500, 6000, 7200 W
Pişirme sonu alarmı	Evet	Kontrol Kilidi / Çocuk Güvenliği	Evet

Teknik özellikler



Ön sol - İndüksiyon - Tek - 1.60 kW - Booster 2.10 kW - Ø 21.0 cm			
Arka sol - İndüksiyon - Tek - 1.20 kW - Booster 1.60 kW - Ø 15.0 cm			
Arka sağ - İndüksiyon - Tek - 1.60 kW - Booster 2.10 kW - Ø 21.0 cm			
Ön sağ - İndüksiyon - Tek - 1.20 kW - Booster 1.60 kW - Ø 15.0 cm			
Tava boyutuna göre otomatik ayar	Evet	Aşırı ısındığında otomatik kapanma	Evet
tava algılama	Evet, min 9 cm	Kalan ısı göstergesi	Evet
Minimum tava çapı göstergesi	Evet	Yanlışlıkla başlatmaya karşı koruma	Evet

Elektrik Bağlantısı

Elektrik bağlantısı derecesi (W)	7200 W	Elektrik kablosu tipi	Evet, Çift ve Üç Fazlı
Akım	32 A	Frekans (Hz)	50/60 Hz
Voltaj (V)	220-240 V	Güç kaynağı kablo uzunluğu	120 cm
Voltaj 2 (V)	380-415 V	Terminal box	No
Elektrik kablosu tipi	Tek faz	Fiş	Hayır

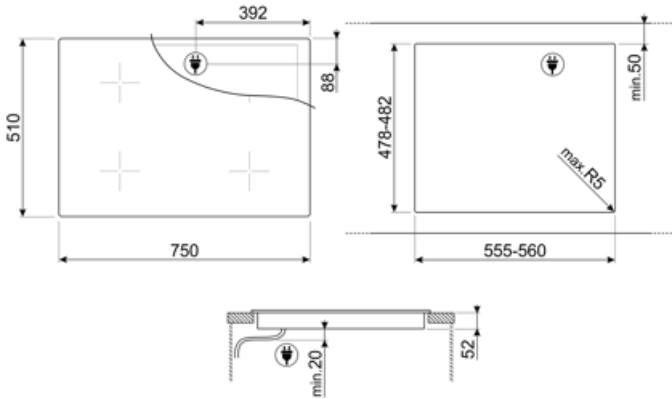

Compatible Accessories



GRILLPLATE

İndüksiyonlu, gazlı, seramik ve elektrikli ocaklar için üniversal ızgara. Et, peynir ve sebze pişirmek için ideal yapışmaz yüzey. Ebatlar: 410 x 240 mm.



TPKPLATE











İndüksiyonlu, gazlı, seramik ve elektrikli ocaklar için üniversal plaka. Balık, yumurta ve sebze pişirmek için ideal yapışmaz yüzey. Ebatlar: 410 X 240 mm.



SCRP

İndüksiyonlu ve seramik ocaklar ve teppanyaki kazıyıcı

Symbols glossary

	Güç yükseltici: seçenek, çok yoğun pişirme gerektiğinde bölgenin tam güçte çalışmasına izin verir.		Çocuk kilidi: Bazı modellerde programı / çevrimi kilitlemek için bir cihaz bulunur, böylece yanlışlıkla değiştirilemez.
	CUT_OUT_STANDARD_72dpi		ECO-logic: seçenek, cihazın gerçek enerji tasarrufunun güç sınırını kısıtlamanıza olanak sağlar.
	Aşırı ısınmaya karşı koruma: Kontrol ünitesinin aşırı ısınması durumunda ocağı otomatik olarak kapatan güvenlik sistemi.		İndüksiyon: Bu ocakların çalışması elektromanyetik indüksiyon ilkesine dayanmaktadır. Isı, ocakla teması sırasında doğrudan tavanın dibinde üretilir.
	Kalan ısı göstergesi: Cam seramik ocak kapatıldıktan sonra kalan ısı göstergesi hangi ısıtma bölgelerinin hala sıcak kaldığını gösterir. Sıcaklık 60°C'nin altına düştüğünde gösterge söner.		Geçen süre: pişirme bölgesinin ne kadar süredir kullanımda olduğunu gösterir.
	Zamanlayıcı: Tüm seramik ocakların önceden ayarlanmış bir sürenin ardından pişirmeyi otomatik olarak sonlandıran bir zamanlayıcısı vardır.		Minimum 9 cm çaplı kap algılama
	Dokunmatik kumanda		