

## SI2M7643B



Οικογένεια προϊόντων  
ΤΥΠΟΣ ΕΝΤΟΙΧΙΣΜΟΥ  
Διαστάσεις  
Παροχή ενέργειας  
ΤΥΠΟΣ  
Κωδικός EAN

Εστία  
Εξαιρετικά χαμηλό προφίλ  
60 cm  
Ηλεκτρική  
Επαγωγική  
8017709254964



## ΑΙΣΘΗΤΙΚΗ



Αισθητική  
Χρώμα  
Φινίρισμα  
Υλικό  
Τύπος γυαλιού  
Άκρο κρυστάλλου  
Τύπος χειριστηρίων  
Μπάρα επιλογών  
Χρώμα LED  
Θέση χειριστηρίων  
Χρώμα μεταξοτυπίας

Universal  
Μαύρο  
Γυαλί  
Γυαλί  
Κεραμική  
Μπιζουτέ μπροστινή πλευρά  
Multi Slider  
Ναι  
Κόκκινο  
Μπροστά  
Γκρι

## ΠΡΟΓΡΑΜΜΑΤΑ / ΛΕΙΤΟΥΡΓΙΕΣ



Αριθμός επαγωγικών ζωνών μαγειρέματος  
Αριθμός ζωνών μαγειρέματος με booster  
Αριθμός ζωνών Multizone  
Κύριος διακόπτης on/off  
Επίπεδα ισχύος  
Λειτουργία Auto Vent  
Συνολικός αριθμός ζωνών μαγειρέματος

4  
4  
2  
Ναι  
14  
Ναι  
4

## ΕΠΙΛΟΓΕΣ



<b>Επιλογή Multizone</b>	Ναι
<b>Τύπος ευέλικτης ζώνης</b>	Multizone
<b>ΔΙΑΣΤΑΣΕΙΣ ΟΠΗΣ</b>	490x560 mm
<b>Χρονοδιακόπτης λήξης μαγειρέματος</b>	4
<b>Υπενθύμιση χρόνου</b>	4
<b>Ειδοποίηση λήξης μαγειρέματος</b>	Ναι

<b>Ένδειξη υπολειπόμενου χρόνου</b>	Ναι
<b>Λειτουργία Περιορισμού Ισχύος</b>	Ναι Advance
<b>Λειτουργία Περιορισμού Ισχύος σε W</b>	1500, 2000, 2500, 3000, 3500, 4000, 4500, 5000, 6000, 7200 W
<b>Επιλογή επίδειξης εκθεσιακού χώρου</b>	Ναι
<b>Κλείδωμα ελέγχου/Ασφάλεια παιδιών</b>	Ναι
<b>Ταχεία επιλογή επιπέδου ισχύος</b>	Ναι

## ΤΕΧΝΙΚΑ ΧΑΡΑΚΤΗΡΙΣΤΙΚΑ



Εμπρός αριστερά - Επαγωγή - Multizone - 2.30 kW - Booster 3.20 kW - Ø 21 cm  
 Πίσω αριστερά - Επαγωγή - Multizone - 2.30 kW - Booster 3.20 kW - Ø 21 cm  
 Εμπρός δεξιά - Επαγωγή - Multizone - 2.30 kW - Booster 3.20 kW - Ø 21 cm  
 Πίσω δεξιά - Επαγωγή - Multizone - 2.30 kW - Booster 3.20 kW - Ø 21 cm  
 39.2x19.5 cm  
 39.2x19.5 cm

<b>Αυτόματη ρύθμιση βάσει της διαμέτρου του σκεύους</b>	Ναι	<b>Αυτόματη απενεργοποίηση σε περίπτωση υπερχειλίσσης</b>	Ναι
<b>Ανίχνευση σκεύους</b>	Ναι	<b>Eco-Heat</b>	Ναι
<b>Ένδειξη ελάχιστης επιτρεπόμενης διαμέτρου σκεύους</b>	Ναι	<b>Eco-Off</b>	Ναι
<b>Αυτόματη απενεργοποίηση σε περίπτωση υπερθέρμανσης</b>	Ναι		

## ΗΛΕΚΤΡΙΚΗ ΣΥΝΔΕΣΗ

<b>Ονομαστική ισχύς ηλεκτρικής σύνδεσης (W)</b>	7200 W	<b>Τύπος παρεχόμενου καλωδίου</b>	Universal
<b>Ένταση ρεύματος</b>	32 A	<b>Συχνότητα (Hz)</b>	50/60 Hz
<b>Τάση (V)</b>	220-240 V	<b>Μήκος καλωδίου τροφοδοσίας</b>	150 cm
<b>Τάση 2 (V)</b>	400 V	<b>Terminal box</b>	6 poles

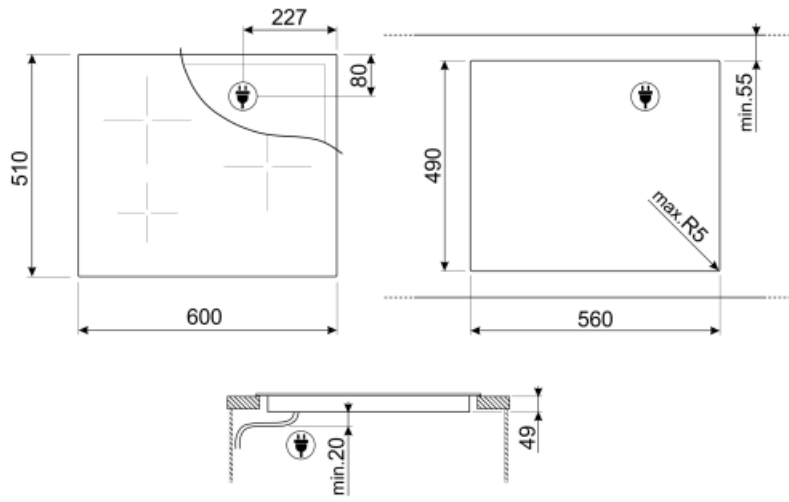

## Not included accessories



### GRILLPLATE

Universal επιφάνεια ψησίματος για εστίες επαγωγικές, αερίου, κεραμικές και ηλεκτρικές. Αντικολλητική επιφάνεια ιδανική για το ψήσιμο κρέατος, τυριών και λαχανικών. Διαστάσεις: 410 x 240cm



### TPK

Επιφάνεια ψησίματος από ανοξείδωτο ατσάλι για ψήσιμο τύπου Terranyaki



### TPKPLATE

Universal επιφάνεια ψησίματος για εστίες επαγωγικές, αερίου, κεραμικές και ηλεκτρικές εστίες. Αντικολλητική επιφάνεια ιδανική για το ψήσιμο ψαριών, αυγών και λαχανικών. Διαστάσεις: 410 X 240 mm.



### SCRIP

















Επαγωγικές και κεραμικές εστίες και ξύστρα τεπανιάκι



### LGCN

Ταινία σύνδεσης Ενσωματωμένες εστίες, από ανοξείδωτο χάλυβα, 475/495 mm

## Symbols glossary (TT)

-  Ένα έξυπνο σύστημα υπέρυθρων ακτίνων, το οποίο επιτρέπει σε ένα απορροφητήρα και εστία με αυτό το χαρακτηριστικό να συνεργαστούν.
-  Εξαιρετικά χαμηλό προφίλ: Εγκατάσταση προϊόντος με επίπεδη άκρη - ύψος 1 mm.
-  Premium μεμονωμένο Slider χειρισμού για κάθε ζώνη
-  Eco-Heat: αυτή η λειτουργία προειδοποιεί όταν η ζώνη είναι ακόμα ζεστή μετά την απενεργοποίησή της. Εκτός από τη διασφάλιση της μέγιστης ασφάλειας για την πρόληψη εγκαυμάτων, αυτό σας επιτρέπει επίσης να χρησιμοποιείτε την υπολειπόμενη θερμότητα για να συνεχίσετε το μαγείρεμα ή να διατηρείτε τα τρόφιμα ζεστά.
-  Προστασία από υπερθέρμανση: Το σύστημα ασφαλείας το οποίο απενεργοποιεί αυτόματα την εστία σε περίπτωση υπερθέρμανσης της μονάδας ελέγχου.
-  Πολλαπλές ζώνες: επιτρέπει τη χρήση πολλών τηγανιών ταυτόχρονα, μεγάλων ή μικρών, προσφέροντας ελευθερία τοποθέτησης και μεγαλύτερη ευελιξία
-  Γρήγορη επιλογή, με ένα άγγιγμα το μαγείρεμα αρχίζει στο υψηλότερο επίπεδο, στη συνέχεια μειώνεται αυτόματα μετά το χρόνο. Ιδανικό για πιάτα που απαιτούν γρήγορο βρασμό και στη συνέχεια συνεχές μαγείρεμα χωρίς συνεχή έλεγχο (π.χ. ζυμός βοδινού).
-  Χρονόμετρο: Όλες οι κεραμικές εστίες διαθέτουν χρονοδιακόπτη που τερματίζει αυτόματα το μαγείρεμα μετά από προκαθορισμένο χρόνο.
-  Power Booster: η επιλογή επιτρέπει στη ζώνη να λειτουργεί σε πλήρη ισχύ όταν απαιτείται πολύ έντονο μαγείρεμα.
-  Παιδική ασφάλεια: ορισμένα μοντέλα είναι εξοπλισμένα με συσκευή για το κλείδωμα του προγράμματος/κύκλου έτσι ώστε να μην μπορεί να αλλάξει κατά λάθος.
-  Ο πίνακας ελέγχου ρυθμιστικών σας επιτρέπει να ρυθμίσετε την ισχύ απλά περνώντας το δάχτυλό σας κατά μήκος της συσκευής αφής.
-  Eco-Off: Αυτή η λειτουργία εξοικονόμησης ενέργειας απενεργοποιεί τη ζώνη πριν ακουστεί ο χρονοδιακόπτης, χρησιμοποιώντας την υπολειπόμενη θερμότητα στο σκεύος.
-  Επαγωγική: Το έργο αυτών των εστιών βασίζεται στην αρχή της ηλεκτρομαγνητικής επαγωγής. Η θερμότητα παράγεται απευθείας στο κάτω μέρος του τηγανιού κατά τη διάρκεια της επαφής του με την εστία.
-  Προστασία υπερπλήρωσης: Η ειδική προστασία υπερπλήρωσης κλείνει την θερμάστρα εάν υπάρξει υπερχειλίση υγρών.
-  Χρόνος που έχει παρέλθει: δείχνει πόσο καιρό χρησιμοποιείται η ζώνη μαγειρέματος.
-  Δυνατότητα ρύθμισης της μέγιστης απορρόφησης ισχύος της εστίας