

SI2M7643B



Termékcsalád
Beépítés típusa
Méretek
Teljesítmény
Típus
EAN kód

Főzőlap
Ultra alacsony profil
60 cm
Elektromos
Indukciós
8017709254964



Design



Design család
Szín
Felületkezelés
Anyag
Üveg típusa
Üveg pereme
Vezérlés típusa
Slider
LED színe
Vezérlőgomb pozíciója
Logó
Szerigrafia színe

Universale
Fekete
Üveg
Üveg
Kerámia
Ferde elülső él
Multi Slider
Igen
Piros
Elülső
Selyem rács
Szürke

Program/Funkciók



Indukciós főzőzónák száma	4
Főzőzónák száma boosterrel	4
Rugalmas zónák száma	2
Főkapcsoló (BE/KI)	Igen
Teljesítményszintek	14
Auto-Vent	Igen
Főzőzónák száma összesen	4

Opciók



MultiZone opció	Igen
Rugalmas zóna típus	MultiZone
Munkalap kivágás	490x560 mm
Időzítő	4
Perc számláló	4
Főzés vége jelzés	Igen

Hátralévő idő kijelzése	Igen
Korlátozott energiafogyasztású üzemmód	Igen
Korlátozott energiafogyasztás (W)	1500, 2000, 2500, 3000, 3500, 4000, 4500, 5000, 6000, 7200 W
Bemutató üzemmód	Igen
Vezérlés zár / Gyermekbiztonsági zár	Igen
Gyors teljesítményszint-választás	Igen

MŰSZAKI JELLEMZŐK



Bal első - Indukciós – multizone - 2.30 kW - Booster 3.20 kW - Ø 21 cm
 Bal hátsó - Indukciós – multizone - 2.30 kW - Booster 3.20 kW - Ø 21 cm
 Jobb első - Indukciós – multizone - 2.30 kW - Booster 3.20 kW - Ø 21 cm
 Jobb hátsó - Indukciós – multizone - 2.30 kW - Booster 3.20 kW - Ø 21 cm
 39.2x19.5 cm
 39.2x19.5 cm

Automatikus beállítás az edény méretének megfelelően	Igen	Automatikus kikapcsolás kifutás esetén	Igen
Edényfelismerés	Igen	Eco-Heat	Igen
Minimális edényátmérő kijelzése	Igen	Eco-Off	Igen
Automatikus kikapcsolás túlmelegedés esetén	Igen		

Elektromos csatlakozás

Elektromos csatlakozás névleges értéke (W)	7200 W	Frekvencia (Hz)	50/60 Hz
Áramerősség	32 A	Tápkábel hossza	150 cm
Feszültség (V)	220-240 V	Terminal box	6 poles
Feszültség 2 (V)	400 V	Csatlakozódugó	Nem
Telepített elektromos kábel típusa	Univerzális		

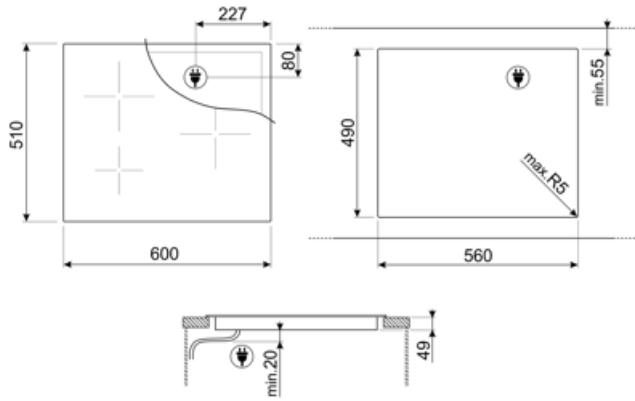

Compatible Accessories



GRILLPLATE

Univerzális sütőlap indukciós, gáz-, kerámia- és elektromos főzőlapokhoz. Tapadásmentes felület, ideális húsk, sajtok és zöldségek sütéséhez. Méretek: 410 x 240 mm.



SCRP

Karcolásmentes tűzhely kaparó – indukciós és kerámia főzőlapokhoz



LGCN

















Összekötő szalag beépített főzőlapokhoz, rozsdamentes acél, 475/495 mm



TPKPLATE

Univerzális lemez indukciós, gáz-, kerámia- és elektromos főzőlapokhoz. Tapadásmentes felület ideális hal, tojás és zöldségek sütéséhez. Méretek: 410 X 240 mm.

Symbols glossary

 <p>Intelligens infravörös rendszer, amely lehetővé teszi az ezzel a funkcióval rendelkező páraelszívó és főzőlap összehangolt működését.</p>	 <p>Power booster: ez az opció lehetővé teszi, hogy a főzőzóna maximális teljesítményen működjön, amikor intenzív főzésre van szükség.</p>
 <p>Ultra alacsony profil: Lapos peremmel rendelkező termék telepítése – magasság: 1 mm.</p>	 <p>Gyerekszár: egyes modellek olyan funkcióval rendelkeznek, amely lehetővé teszi a program vagy ciklus zárolását, megakadályozva annak véletlen módosítását.</p>
 <p>Prémium, egyedi Slider vezérlés minden egyes zónához.</p>	 <p>A Slider kezelőfelület lehetővé teszi a teljesítmény beállítását egyszerűen az ujjunk végighúzásával az érintőfelületen.</p>
 <p>Eco-Heat: ez a funkció figyelmeztet, ha a kikapcsolás után a zóna még meleg. Amellett, hogy maximális biztonságot nyújt az égési sérülések megelőzésével, ez lehetővé teszi, hogy maradékhőt használjon a főzés folytatásához vagy az ételek melegentartásához.</p>	 <p>Eco-Off: Ez az energiatakarékos funkció leállítja a zónát, mielőtt az időzítő megszólalna, felhasználva a serpenyőben lévő maradék hőt.</p>
 <p>Túlmelegedés elleni védelem: a vezérlés túlmelegedése esetén a főzőlapot automatikusan kikapcsoló biztonsági rendszer.</p>	 <p>Indukció: Ezen főzőlapok működése az elektromágneses indukció elvén alapul. A hő közvetlenül az edény aljában keletkezik, amint az érintkezésbe kerül a főzőlappal.</p>
 <p>Multizone: lehetővé teszi több kisebb vagy nagyobb edény egyidejű használatát, szabadságot adva az elhelyezésben és nagyobb rugalmasságot biztosítva a főzés során.</p>	 <p>Kifutás elleni védelem: a speciális kifutás elleni védelem automatikusan kikapcsolja a főzőlapot, ha folyadék kerül a kezelőfelületre.</p>
 <p>Teljesítménykorlátozás: lehetővé teszi a főzőlap maximális teljesítményfelvételének korlátozását.</p>	 <p>Gyors kiválasztás egy érintéssel, a főzés a legmagasabb fokozaton kezdődik, majd idővel automatikusan csökken. Ideális olyan ételekhez, amelyek gyors forralást, majd folyamatos főzést igényelnek állandó ellenőrzés nélkül (pl. marhahúsleves).</p>
 <p>Eltelt idő: azt mutatja, hogy a főzési zóna mennyi ideje van használatban.</p>	 <p>Időzítés: Minden indukciós főzőlap rendelkezik időzítővel, amely az előre beállított idő után automatikusan befejezi a működést.</p>