

SI2M7643D

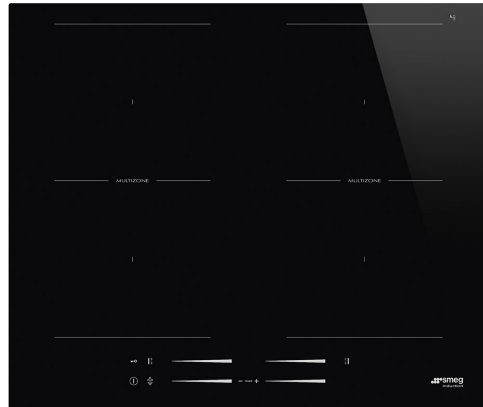

Skupina výrobků
Vestavěný typ
Detail
Elektrické napájení
Typ
EAN kód

Varná deska
Ultra nízký profil nebo plně zapuštěná
60 cm
Elektřina
Indukce
8017709257910



Aesthetics



Estetika
Barva
Povrchová úprava
Materiál
Typ skla
Skleněný okraj
Typ nastavení ovládní
Posuvná část
Barvy LED
Poloha ovládacího knoflíku
Logo
Barva sítotisku

Universale
Černá
Sklo
Sklo
Keramická
Straight edge
Multi Slider
Ano
Červená
Přední
Sítotisk
Šedá

Program/funkce



| | |
|--|-----|
| Počet indukčních varných zón | 4 |
| Počet varných zón se zesíleným výkonem | 4 |
| Počet flexibilních zón | 2 |
| Hlavní vypínač zapnout/vypnout | Ano |
| Úrovně výkonu | 14 |
| Auto-Vent | Ano |
| Celkový počet varných zón | 4 |

Možnosti



| | | | |
|--------------------------------|------------|---|--|
| Možnost Multizóny | Ano | Ukazatel zbytkového času | Ano |
| Typ flexibilní zóny | Multizóna | Režim omezené spotřeby energie | Ano, postupný |
| Výřez pracovní desky | 490x560 mm | Režim omezené spotřeby energie ve W | 1500, 2000, 2500, 3000, 3500, 4000, 4500, 5000, 6000, 7200 W |
| Časovač ukončení vaření | 4 | Možnost předvádění v showroomu | Ano |
| Minutka | 4 | Zámek ovládacích prvků/Bezpečnost dětí | Ano |
| Alarm ukončení vaření | Ano | Rychlý výběr úrovně | Ano |

Technické parametry



Přední levá - Indukce – vícezónová - 2.30 kW - Booster 3.20 kW - Ø 21 cm
 Zadní levá - Indukce – vícezónová - 2.30 kW - Booster 3.20 kW - Ø 21 cm
 Přední pravá - Indukce – vícezónová - 2.30 kW - Booster 3.20 kW - Ø 21 cm
 Zadní pravá - Indukce – vícezónová - 2.30 kW - Booster 3.20 kW - Ø 21 cm
 39.2x19.5 cm
 39.2x19.5 cm

| | | | |
|---|-----|--|-----|
| Automatické nastavení podle rozměru nádoby | Ano | Automatické vypnutí při přetečení | Ano |
| detekce nádoby | Ano | Eco-Heat | Ano |
| Indikace minimálního průměru nádobí | Ano | Eco-Off | Ano |
| Automatické vypnutí při přehřátí | Ano | | |

Elektrické připojení

| | | | |
|--|-------------|----------------------------------|----------|
| Jmenovitý příkon elektrického připojení (W) | 7200 W | Kmitočet (Hz) | 50/60 Hz |
| Napětí (V) | 220-240 V | Power supply cable length | 150 cm |
| Napětí 2 (V) | 400 V | Terminal box | 5 poles |
| Typ elektrického kabelu | Univerzální | Zástrčka | Ne |



Compatible Accessories



GRILLPLATE

Univerzální rošt pro indukční, plynové, sklokeramické a elektrické varné desky. Nepřilnavý povrch je ideální pro přípravu masa, sýra a zeleniny. Rozměry: 410 x 240 mm.



SCRP

Stěrka na indukční a keramické varné desky a teppanyaki



LGCN















Spojovací lišta vestavěné varné desky, nerezová ocel, 475/495 mm



TPKPLATE

Univerzální deska pro indukční, plynové, sklokeramické a elektrické varné desky. Nepřilnavý povrch je ideální pro přípravu ryb, vajec a zeleniny. Rozměry: 410 X 240 mm.

Symbols glossary

| | |
|---|---|
|  <p>Inteligentní infračervený systém, který umožňuje spolupráci odsavače a varné desky s touto funkcí.</p> |  <p>Posilovač výkonu: možnost umožňující provoz zóny s plným výkonem, pokud je nutné velmi intenzivní vaření.</p> |
|  <p>Dětský zámek: některé modely jsou vybaveny zařízením pro uzamčení programu/cyklu, takže jej nelze omylem změnit.</p> |  <p>Prémiové individuální ovládání posuvníku pro každou zónu</p> |
|  <p>Posuvník ovládacího panelu umožňuje nastavit napájení jednoduše tak, že prstem přejetete po dotykovém zařízení.</p> |  <p>Eco-Heat: tato funkce varuje, když je zóna po vypnutí stále horká. Kromě zajištění maximální bezpečnosti zabráněním popáleninám vám to také umožňuje využít zbytkové teplo k dalšímu vaření nebo k udržování teploty pokrmů.</p> |
|  <p>Eco-Off: Tato funkce úspory energie vypne zónu před zvukem časovače a využije zbytkové teplo v pánvi.</p> |  <p>Ochrana proti přehřátí: Bezpečnostní systém, který automaticky vypne varnou desku v případě přehřátí řídicí jednotky.</p> |
|  <p>Indukce: Provoz těchto varných desek je založen na principu elektromagnetické indukce. Teplo vzniká přímo ve spodní části nádobí během jeho kontaktu s varnou deskou.</p> |  <p>Multizóna: umožňuje použití několika nádob najednou, velkých nebo malých, což nabízí volnost umístění a větší flexibilitu</p> |
|  <p>Ochrana proti přeplnění: Speciální ochrana proti přeplnění vypne kamna v případě přetečení kapalin.</p> |  <p>Rychlý výběr, jedním dotykem se vaření začne na nejvyšší úrovni, poté se po čase automaticky sníží. Ideální pro pokrmy, které vyžadují rychlé vaření a následné vaření bez stálé kontroly (např. hovězí vývar).</p> |
|  <p>Uplynutý čas: ukazuje, jak dlouho je varná zóna používána.</p> |  <p>Časovač: Všechny keramické varné desky mají časovač, který automaticky ukončí vaření po předem nastaveném čase.</p> |
|  <p>Možnost nastavení maximálního příkonu varné desky</p> | |