

SI2M7643DW



Οικογένεια προϊόντων
ΤΥΠΟΣ ΕΝΤΟΙΧΙΣΜΟΥ

Διαστάσεις
Παροχή ενέργειας
ΤΥΠΟΣ
Κωδικός EAN

Εστία
Εξαιρετικά χαμηλό προφίλ ή σε ευθεία γραμμή
60 cm
Ηλεκτρική
Επαγωγική
8017709274832



ΑΙΘΗΤΙΚΗ



Αιθητική
ΧΡΩΜΑ
Φινίρισμα
Υλικό
Τύπος γυαλιού
Άκρο κρυστάλλου
Τύπος χειριστηρίων
Μπάρα επιλογών
Χρώμα LED
Θέση χειριστηρίων
Χρώμα μεταξοτυπίας

Universal
Λευκό
Γυαλί
Γυαλί
Κεραμική
Κάθετο
Multi Slider
Ναι
Κόκκινο
Μπροστά
Λευκό

ΠΡΟΓΡΑΜΜΑΤΑ / ΛΕΙΤΟΥΡΓΙΕΣ



Συνολικός αριθμός ζωνών μαγειρέματος	4
Αριθμός επαγωγικών ζωνών μαγειρέματος	4
Αριθμός ζωνών μαγειρέματος με booster	4
Αριθμός ζωνών Multizone	2
Κύριος διακόπτης on/off	Ναι
Επίπεδα ισχύος	14

ΕΠΙΛΟΓΕΣ



Επιλογή Multizone	Nαι	Ένδειξη υπολειπόμενου χρόνου	Nαι
Τύπος ευέλικτης ζώνης	Multizone	Λειτουργία περιορισμένης κατανάλωσης ισχύος	Nαι Advance
ΔΙΑΣΤΑΣΕΙΣ ΟΠΗΣ	490x560 mm	Λειτουργία περιορισμένης κατανάλωσης ισχύος σε W	1500, 2000, 2500, 3000, 3500, 4000, 4500, 5000, 6000, 7200 W
Χρονοδιακόπτης λήξης μαγειρέματος	4	Επιλογή επίδειξης εκθεσιακού χώρου	Nαι
Επιλογή παύσης	Nαι	Κλείδωμα ελέγχου/Ασφάλεια παιδιών	Nαι
Υπενθύμιση χρόνου	4	Ταχεία επιλογή επιπέδου ισχύος	Nαι
Ειδοποίηση λήξης μαγειρέματος	Nαι		

ΤΕΧΝΙΚΑ ΧΑΡΑΚΤΗΡΙΣΤΙΚΑ



Εμπρός αριστερά - Επαγωγή - Multizone - 2.30 kW - Booster 3.20 kW - Ø 21 cm

Πίσω αριστερά - Επαγωγή - Multizone - 2.30 kW - Booster 3.20 kW - Ø 21 cm

Εμπρός δεξιά - Επαγωγή - Multizone - 2.30 kW - Booster 3.20 kW - Ø 21 cm

Πίσω δεξιά - Επαγωγή - Multizone - 2.30 kW - Booster 3.20 kW - Ø 21 cm

39.2x19.5 cm

39.2x19.5 cm

Αυτόματη ρύθμιση βάσει της διαμέτρου του σκεύους	Nαι	Αυτόματο σβήσιμο σε περίπτωση υπερχειλίσσης	Nαι
Ανίχνευση σκεύους	Nαι	Eco-Heat	Nαι
Ένδειξη ελάχιστης επιτρεπόμενης διαμέτρου σκεύους	Nαι	Eco-Off	Nαι
Αυτόματο σβήσιμο σε περίπτωση υπερθέρμανσης	Nαι		

ΗΛΕΚΤΡΙΚΗ ΣΥΝΔΕΣΗ

Ονομαστική ισχύς ηλεκτρικής σύνδεσης (W)	7200 W	Τύπος ηλεκτρικού καλωδίου	Γενική
Ρεύμα	32 A	Συχνότητα (Hz)	50/60 Hz
Τάση (V)	220-240 V	Μήκος καλωδίου τροφοδοσίας	150 cm
Τάση 2 (V)	400 V	Terminal box	5 poles

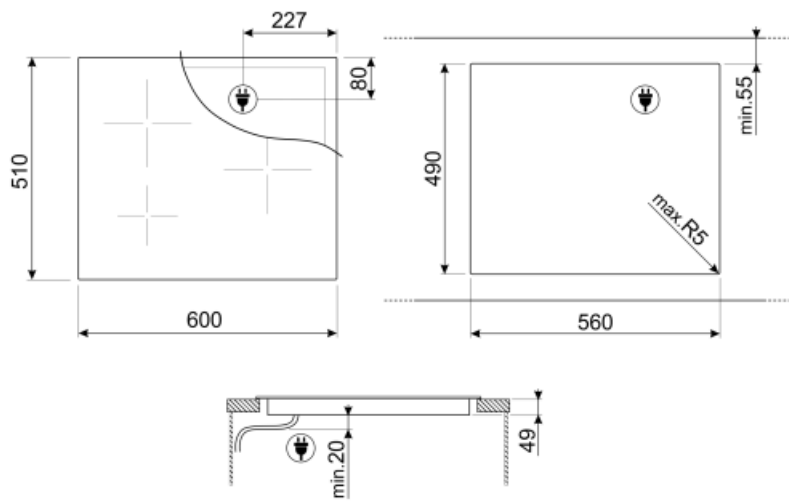

Not included accessories



GRILLPLATE

Πλάκα γενικής χρήσης για επαγωγικές εστίες, εστίες γκαζιού, κεραμικές και ηλεκτρικές εστίες. Αντικολλητική επιφάνεια ιδανική για το μαγείρεμα κρέατος, τυριών και λαχανικών. Διαστάσεις: 410 x 240cm



TPK

Πλάκα σχάρας από ανοξείδωτο χάλυβα σχάρα πλάκα για μαγείρεμα πιάτων Terranyaki



TPKPLATE

Πλάκα γενικής χρήσης για επαγωγικές εστίες, εστίες γκαζιού, κεραμικές και ηλεκτρικές εστίες. Αντικολλητική επιφάνεια ιδανική για το μαγείρεμα ψαριών, αυγών και λαχανικών. Διαστάσεις: 410 X 240 mm.



SCRP















Επαγωγικές και κεραμικές εστίες και ξύστρα τεπανιάκι



LGCN

Ταινία σύνδεσης Ενσωματωμένες εστίες, από ανοξείδωτο χάλυβα, 475/495 mm

Symbols glossary (TT)

 <p>Ενισχυτής ισχύος: η επιλογή επιτρέπει στη ζώνη να λειτουργεί σε πλήρη ισχύ όταν απαιτείται πολύ έντονο μαγείρεμα.</p>	 <p>Παιδική ασφάλεια: ορισμένα μοντέλα είναι εξοπλισμένα με συσκευή για το κλείδωμα του προγράμματος/κύκλου έτσι ώστε να μην μπορεί να αλλάξει κατά λάθος.</p>
 <p>Ο πίνακας ελέγχου ρυθμιστικών σας επιτρέπει να ρυθμίσετε την ισχύ απλά περνώντας το δάχτυλό σας κατά μήκος της συσκευής αφής.</p>	 <p>Eco-Heat: αυτή η λειτουργία προειδοποιεί όταν η ζώνη είναι ακόμα ζεστή μετά την απενεργοποίησή της. Εκτός από τη διασφάλιση της μέγιστης ασφάλειας με την πρόληψη εγκαυμάτων, αυτό σας επιτρέπει επίσης να χρησιμοποιείτε την υπολειπόμενη θερμότητα για να συνεχίσετε το μαγείρεμα ή να διατηρείτε τα τρόφιμα ζεστά.</p>
 <p>Eco-Off: Αυτή η λειτουργία εξοικονόμησης ενέργειας απενεργοποιεί τη ζώνη πριν ακουστεί ο χρονοδιακόπτης, χρησιμοποιώντας την υπολειπόμενη θερμότητα στο τηγάνι.</p>	 <p>Προστασία από υπερθέρμανση: Το σύστημα ασφαλείας το οποίο απενεργοποιεί αυτόματα την εστία σε περίπτωση υπερθέρμανσης της μονάδας ελέγχου.</p>
 <p>Επαγωγική: Το έργο αυτών των εστιών βασίζεται στην αρχή της ηλεκτρομαγνητικής επαγωγής. Η θερμότητα παράγεται απευθείας στο κάτω μέρος του τηγανιού κατά τη διάρκεια της επαφής του με την εστία.</p>	 <p>Πολλαπλές ζώνες: επιτρέπει τη χρήση πολλών τηγανιών ταυτόχρονα, μεγάλων ή μικρών, προσφέροντας ελευθερία τοποθέτησης και μεγαλύτερη ευελιξία</p>
 <p>Προστασία υπερπλήρωσης: Η ειδική προστασία υπερπλήρωσης κλείνει την θερμάστρα εάν υπάρξει υπερχειλίση υγρών.</p>	 <p>PAUSE_72dpi</p>
 <p>Γρήγορη επιλογή, με ένα άγγιγμα το μαγείρεμα αρχίζει στο υψηλότερο επίπεδο, στη συνέχεια μειώνεται αυτόματα μετά το χρόνο. Ιδανικό για πιάτα που απαιτούν γρήγορο βρασμό και στη συνέχεια συνεχές μαγείρεμα χωρίς συνεχή έλεγχο (π.χ. ζωμός βοδινού).</p>	 <p>Χρόνος που έχει παρέλθει: δείχνει πόσο καιρό χρησιμοποιείται η ζώνη μαγειρέματος.</p>
 <p>Χρονόμετρο: Όλες οι κεραμικές εστίες διαθέτουν χρονοδιακόπτη που τερματίζει αυτόματα το μαγείρεμα μετά από προκαθορισμένο χρόνο.</p>	 <p>Δυνατότητα ρύθμισης της μέγιστης απορρόφησης ισχύος της εστίας</p>
 <p>Premium μεμονωμένο Slider χειρισμού για κάθε ζώνη</p>	