

SI2M7643DW



Tuoteryhmä

Kalusteeseen sijoitettava

Mitat

Virtalähde

Tyyppi

EAN-koodi

Keittotaso

Ultra-matala profiili

60 cm

Sähkö

Induktioliesi

8017709274832



Estetiikka



Estetiikka

Väri

Pinnan viimeistely

Materiaali

Glass type

Lasireuna

Säätimien tyyppi

Liukukiskot

Liukukiskot

Säätönappien sijainti

Väri

Universale

Valkoinen

Lasi

Lasi

Keraaminen

Suora reuna

Multi Slider

Kyllä

Punainen

Etuosa

Valkoinen

Ohjelmat/toiminnot



Keittoalueita yhteensä

4

Induktiokeittoalueita yhteensä

4

Tehostettuja keittoalueita yhteensä

4

Monivöhykkeiden määrä

2

Pääkatkaisin

Kyllä

Tehotasot

14

Vaihtoehdot



Monivöhykemahdollisuus	Kyllä
Flexione type	MultiZone
Työtason profiili	490x560 mm
Keittoajastin	4
Taukomahdollisuus	Kyllä
Minuuttiajastin	4
Äänimerkki kypsennyksen päättyessä	Kyllä

Jäljellä olevan ajan ilmaisin	Kyllä
Virransäästötila	Si Advance
Rajoitetun energiankulutuksen tila	1500, 2000, 2500, 3000, 3500, 4000, 4500, 5000, 6000, 7200 W
Esittelytoiminto	Kyllä
Säätimet/lapsilukko	Kyllä
Pika-asetustasot	Kyllä

Tekniset ominaisuudet



Edessä vasemmalla - Induktio - monivöhyke - 2.30 kW - Booster 3.20 kW - Ø 21 cm
 Takana vasemmalla - Induktio - monialue - 2.30 kW - Booster 3.20 kW - Ø 21 cm
 Edessä oikealla - Induktio - monivöhyke - 2.30 kW - Booster 3.20 kW - Ø 21 cm
 Takana oikealla - Induktio - monialue - 2.30 kW - Booster 3.20 kW - Ø 21 cm
 39.2x19.5 cm
 39.2x19.5 cm

Mukautuu automaattisesti keittoastian läpimittaan	Kyllä	Automaattinen ylikiehumisvirrankatkaisu	Kyllä
Keittoastian tunnistus	Kyllä	Eco-Heat	Kyllä
Keittoastian vähimmäiskoon tunnistus	Kyllä	Eco-Off	Kyllä
Automaattinen ylikuumentumisvirrankatkaisu	Kyllä		

Sähköliitännät

Sähköliitännätäteho (W)	7200 W	Johdon tyyppi	Yleiskäyttöinen
Virta (A)	32 A	Taajuus (Hz)	50/60 Hz
Jännite (V)	220-240 V	Sähköjohdon pituus (cm)	150 cm
Jännite 2 (V)	400 V	Liitinrasia	5 napaa

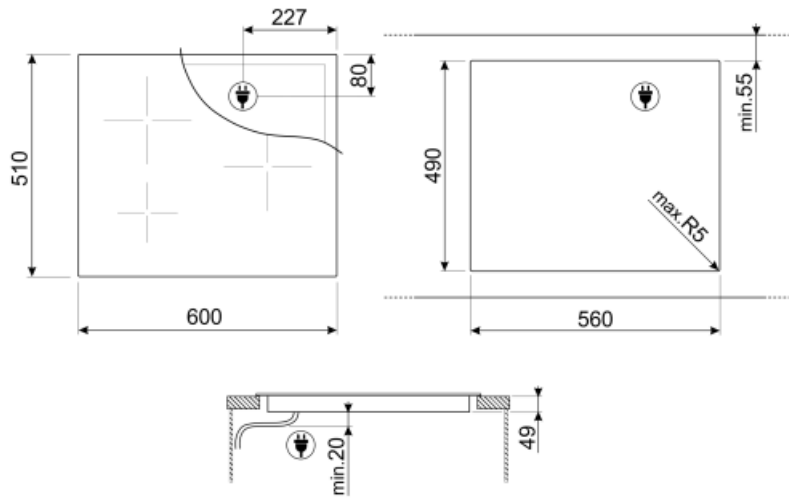

Not included accessories



GRILLPLATE

Yleisritilä induktio-, kaasu-, keramiikka- ja sähkötasolle. Tarttumaton pinta, joka soveltuu ihanteellisesti lihan, juuston ja kasvisen kypsennykseen. Mitat: 410 x 240 mm.



TPK

Stainless steel grill plate to cook Teppanyaki dishes



TPKPLATE

Yleisalusta induktio-, kaasu-, keramiikka- ja sähkötasolle. Tarttumaton pinta, joka soveltuu ihanteellisesti kalan, kananmunien ja kasvisen kypsennykseen. Mitat: 410 X 240 mm.



SCRIP















Induction and ceramic hobs and teppanyaki scraper



LGCN

Liitännäliuska sisäänrakennetuille tasolle, ruostumatonta terästä, 475/495 mm

Symbols glossary (TT)

	Teho-booster: valinta, jonka ansiosta alue voi työskennellä täydellä teholla, kun tarvitaan hyvin intensiivistä kypsennystä.		Lapsilukko: jotkin mallit on varustettu laitteella, joka lukitsee ohjelman/jakson, jottei sitä voitaisi muuttaa vahingossa.
	Ensiluokkainen yksittäinen liukusäädin kullekin alueelle		Liukuohjauspaneelin avulla voit säätää tehoa yksinkertaisesti koskettamalla kosketuslaitetta sormella.
	Säästölämpö: tämä toiminto varoittaa, kun alue on yhä kuuma, vaikka se on sammutettu. Se takaa maksimaalisen turvallisuuden estämällä palovammat ja auttaa myös hyödyntämään jäännöslämpöä kypsennyksen jatkamiseksi tai ruokien lämpiminä pitämiseksi.		Säästö-pois: Tämä energiansäästötoiminto sammuttaa alueen ennen ajastimen aktivoitumista hyödyntäen näin keittoastian jäännöslämpöä.
	Ylikuumenemissuoja: Turvajärjestelmä, joka sammuttaa tason automaattisesti, jos ohjausyksikkö ylikuumenee.		Induktio: Näiden tasojen työ perustuu sähkömagneettiselle induktiolle. Lämpö syntyy suoraan keittoastian pohjaan kosketuksissa tason kanssa.
	Multizone: mahdollistaa sekä suurten että pienten keittoastioiden samanaikaisen käytön taaten asetuksen vapauden ja lisää joustavuutta		Ylivuotosuoja: Erytinen ylivuotosuoja sammuttaa hellan, jos nesteitä vuotaa yli.
	Kaikki keittoalueet voidaan vähentää minimitehotasolle, joten taso voidaan jättää valvomatta lyhyeksi aikaa ilman, että ruoka vuotaa yli tai palaa. Sitten riittää, että painaa toimintoa uudelleen: aiemmin asetetut tehotasot voidaan aktivoida uudelleen.		Pikavalinta: kypsennys alkaa korkeimmalta tasolta yhdellä kosketuksella ja vähenee sitten automaattisesti ajan kuluessa. Ihanteellinen ruoille, jotka edellyttävät nopeaa kiehautusta ja sitten jatkuvaa kypsennystä ilman jatkuvaa tarkistusta (esim. naudan lihaliemi).
	Kulunut aika: näyttää, miten pitkään kypsennysaluetta on käytetty.		Ajastin: Kaikissa keraamisissa tasoissa on ajastin, joka keskeyttää kypsennyksen esiasetetun ajan jälkeen.
	Mahdollisuus asettaa tason suurin tehonotto		