

SI2M7643DW



Termékcsalád
Beépített típus

Méretek
Tápellátás
Típus
EAN kód

Főzőlap
Ultra-alacsony profil vagy teljesen síkban
60 cm
Elektromos
Indukciós
8017709274832

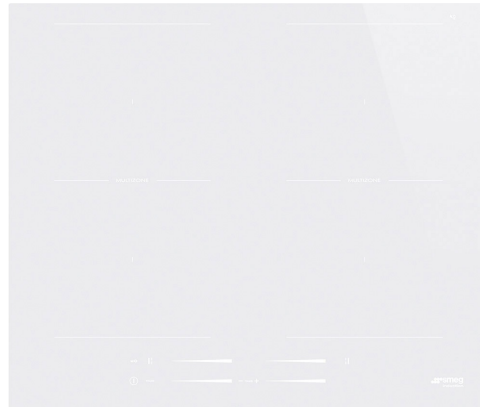

Küllem



Design család
Szín
Felületkezelés
Anyag
Üveg típusa
Üveg pereme
Vezérlési beállítás típusa
Csúszka
LED színek
Vezérlőgomb pozíciója
Grafika színe

Univerzális
Fehér
Üveg
Üveg
Kerámia
Egyenes perem
Multi csúszka
lgen
Piros
Előlnézet
Fehér

Program/Funkciók



Az indukciós főzőzónák száma	4
Rásegíteses főzőzónák száma	4
Rugalmas zónák száma	2
Fő be-/kikapcsoló gomb	lgen
Teljesítményszintek	14
Főzőzónák száma összesen	4

Opciók



MultiZone opció	Igen	Hátralévő idő kijelzése	Igen
Rugalmas zóna típus	MultiZone	Korlátozott energiafogyasztású üzemmód	Si Advance
Munkalap kivágás	490x560 mm	Korlátozott energiafogyasztás W-ban	1500, 2000, 2500, 3000, 3500, 4000, 4500, 5000, 6000, 7200 W
Időzítő vége	4	Bemutatóterem demó opció	Igen
Szünet opció	Igen	A zár/gyermekbiztonság vezérlése	Igen
Időzítő	4	Gyors szintválasztás	Igen
Sütés vége jelzés	Igen		

MŰSZAKI JELLEMZŐK



Bal első - Indukciós – többzónás - 2.30 kW - Booster 3.20 kW - Ø 21 cm
 Bal hátsó - Indukciós – többzónás - 2.30 kW - Booster 3.20 kW - Ø 21 cm
 Jobb első - Indukciós – többzónás - 2.30 kW - Booster 3.20 kW - Ø 21 cm
 Jobb hátsó - Indukciós – többzónás - 2.30 kW - Booster 3.20 kW - Ø 21 cm
 39.2x19.5 cm
 39.2x19.5 cm

Automatikus beállítás az edény méretének megfelelően	Igen	Automatikus kikapcsolás túlfolyás esetén	Igen
edényészlelés	Igen	Eco-Heat	Igen
Minimális edényátmérő kijelzése	Igen	Eco-Off	Igen
Automatikus kikapcsolás túlmelegedés esetén	Igen		

Elektromos csatlakozás

Elektromos csatlakozás névleges értéke (W)	7200 W	Frekvencia (Hz)	50/60 Hz
Jelenlegi	32 A	Tápkábel hossza	150 cm
Feszültség (V)	220-240 V	Terminal box	5 poles
Feszültség 2 (V)	400 V	Dugó	No
Elektromos kábel típusa	Univerzális		

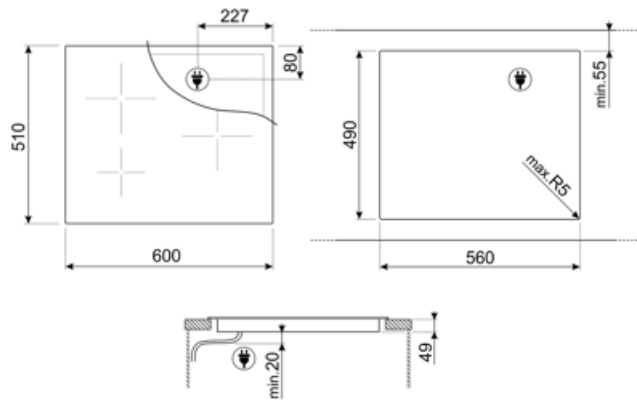

Not included accessories



GRILLPLATE

Univerzális sütőlap indukciós, gáz-, kerámia- és elektromos főzőlapokhoz. Tapadásmentes felület, ideális húсок, sajtok és zöldségek sütéséhez. Méretek: 410 x 240 mm.



SCRP

Karcolásmentes tűzhely kaparó – indukciós és kerámia főzőlapokhoz



TPKPLATE

Univerzális lemez indukciós, gáz-, kerámia- és elektromos főzőlapokhoz. Tapadásmentes felület ideális hal, tojás és zöldségek sütéséhez. Méretek: 410 X 240 mm.



LGCN















Összekötő szalag beépített főzőlapokhoz, rozsdamentes acél, 475/495 mm



TPK

Rozsdamentes acél grillező lap teppanyaki ételek készítéséhez

Symbols glossary

-  **Teljesítményfokozó:** az opció lehetővé teszi, hogy a zóna teljes teljesítményen működjön, ha nagyon intenzív főzésre van szükség.
-  A csúszka vezérlőpanel lehetővé teszi a teljesítmény beállítását egyszerűen úgy, hogy az ujját az érintőképernyőre helyezi.
-  **Eco-Off:** Ez az energiatakarékos funkció leállítja a zónát, mielőtt az időzítő megszólalna, felhasználva a serpenyőben lévő maradék hőt.
-  **Indukciós** A főzőlapok működése az elektromágneses indukció elvén alapul. A hő közvetlenül a serpenyő alján keletkezik a főzőlappal való érintkezés során.
-  **Kifutás elleni védelem:** A speciális kifutás elleni védelem folyadék túlfolyás esetén leállítja a tűzhelyet.
-  **Gyors kiválasztás** egy érintéssel, a főzés a legmagasabb fokozaton kezdődik, majd idővel automatikusan csökken. Ideális olyan ételekhez, amelyek gyors forralást, majd folyamatos főzést igényelnek állandó ellenőrzés nélkül (pl. marhahúsleves).
-  **Időzítés:** Minden kerámia főzőlap rendelkezik időzítővel, amely az előre beállított idő után automatikusan befejezi a főzést.
-  **Prémium egyedi csúszka vezérlés** minden zónához
-  **Gyerekszár:** néhány modell fel van szerelve a program/ciklus zárolására szolgáló eszközzel, hogy ne lehessen véletlenül megváltoztatni.
-  **Eco-Heat:** ez a funkció figyelmeztet, ha a kikapcsolás után a zóna még meleg. Amellett, hogy maximális biztonságot nyújt az égési sérülések megelőzésével, ez lehetővé teszi, hogy maradékhőt használjon a főzés folytatásához vagy az ételek melegen tartásához.
-  **Túlmelegedés elleni védelem:** A vezérlőegység túlmelegedése esetén a főzőlapot automatikusan kikapcsoló biztonsági rendszer.
-  **Többzónás:** lehetővé teszi több, akár nagy, akár kicsi serpenyő egyidejű használatát, ami szabadabb elhelyezést és nagyobb rugalmasságot biztosít
-  Az összes főzőzóna a minimális teljesítményszintre állítható, így a főzőlap rövid ideig felügyelet nélkül maradhat az étel kifutása és odaégése nélkül. Ezután csak nyomja meg ismét ezt a funkciót, ekkor a korábban beállított teljesítményszintek újra aktiválhatók.
-  **Eltelt idő:** azt mutatja, hogy a főzési zóna mennyi ideje van használatban.
-  **Lehetőség a főzőlap maximális teljesítményfelvételének beállítására**