

# SI2M7643DW

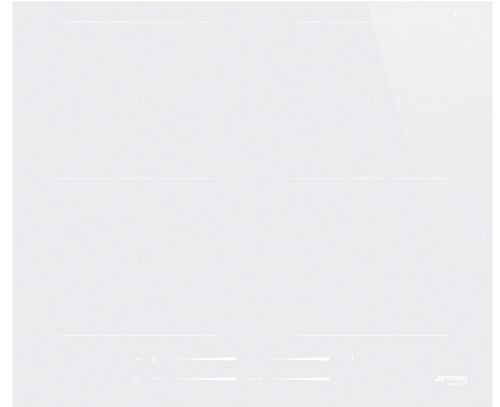

Produktgruppe	Platetopp
Type innbygging	Overflate eller planmotering
Mål	60 cm
Strømtilførsel	Elektrisk
Type	Induksjonstoppe
EAN-kode	8017709274832



## Estetisk linje



Estetikk	Universal
Farge	Hvit
Finish	Glass
Materiale	Glass
Glass Type	Keramisk
Glasskant	Rett kant
Type kontroll innstilling	Multi Slider
Skyvebryter	Ja
Skyvebryter	Rød
Kontrollknapp funksjon	Foran
Logo	Silketrykk
Serigrafi farge	Hvit

## Program / funksjoner



Antall induksjonstilberedningssoner	4
Antall ekstra hurtige tilberedningssoner	4
Antall multisoner	2
Av/på-hovedbryter	Ja
Effektnivåer	14
Antall tilberedningssoner	4

## Funksjoner



<b>Multisonefunksjon</b>	Ja	<b>Resttidsindikator</b>	Ja
<b>Flexibel sonetype</b>	MultiZone	<b>Modus for begrenset effektforbruk</b>	Ja Advance
<b>Nedfelling i benkeplate</b>	490x560 mm	<b>Begrenset Styrke forbrukmodus - steg</b>	1500, 2000, 2500, 3000, 3500, 4000, 4500, 5000, 6000, 7200 W
<b>Timer for tilberedningsslutt</b>	4	<b>Demomodus</b>	Ja
<b>Pausefunksjon</b>	Ja	<b>Kontroller med barnelås</b>	Ja
<b>Timer</b>	4	<b>Hurtiginnstilling av nivåer</b>	Ja
<b>Lydsignal for tilberedningsslutt</b>	Ja		

## Tekniske egenskaper



Venstre foran - Induksjon - multisone - 2.30 kW - Booster 3.20 kW - Ø 21 cm

Venstre bak - Induksjon Multisone - 2.30 kW - Booster 3.20 kW - Ø 21 cm

Høyre foran - Induksjon - multisone - 2.30 kW - Booster 3.20 kW - Ø 21 cm

Høyre bak - Induksjon Multisone - 2.30 kW - Booster 3.20 kW - Ø 21 cm

39.2x19.5 cm

39.2x19.5 cm

<b>Automatisk justering av stekepannens diameter</b>	Ja	<b>Automatisk avstenging ved overkoking</b>	Ja
<b>Kasserolledetektering</b>	Ja	<b>Eco-Heat</b>	Ja
<b>Angivelse av minste størrelse på stekepanne</b>	Ja	<b>Eco-Off</b>	Ja
<b>Automatisk avstenging ved overheting</b>	Ja		

## Elektrisk tilkobling

<b>Elektrisk tilkoblingseffekt (W)</b>	7200 W	<b>Frekvens (Hz)</b>	50/60 Hz
<b>Strøm (A)</b>	32 A	<b>Lengde på strømledning (cm)</b>	150 cm
<b>Spenning (V)</b>	220-240 V	<b>Koblingsboks</b>	5-polet
<b>Spenning: 2 (V)</b>	400 V	<b>Støpseltype</b>	Nei
<b>Type ledning</b>	Universell		



---

## Compatible Accessories

---



### GRILLPLATE

Universalrist for induksjon, gass, keramisk og elektrisk platetopp. Non-stick belegg ideelt for steking av kjøtt, ost og grønnsaker. Mål: 410 x 240 mm.



### SCRP

Induction and ceramic hobs and teppanyaki scraper



### LGCN















Skjøtelist, innebygd platetopp, rustfritt stål, 475/495 mm



### TPKPLATE

Universalplate for induksjon, gass, keramisk og elektrisk platetopp. Non-stick belegg ideelt for steking av fisk, egg og grønnsaker. Mål: 410 X 240 mm.

## Symbols glossary

	Effekt-booster: Valg som gjør det mulig å arbeide ved full effekt når det er behov for svært intens steking.		Barnesikring: Noen modeller er utstyrt med en innretning som låser programmet/syklusen slik at den ikke kan endres ved uhell.
	Premium individuell glidebryterkontroll for hver sone		I dette panelet er det mulig å justere effekten ved å dra fingeren over berørings skjermen.
	Eco-Heat: Denne funksjonen varsler når sonen fortsatt er varm etter å ha blitt slått av. I tillegg til å sikre maksimal sikkerhet ved å hindre forbrenninger, vil dette også gjøre deg i stand til å bruke restvarmen til å fortsette tilberedningen eller holde maten varm.		Eco-Off: Denne energibesparelsefunksjonen slår av hele sonen før timer-enheten aktiveres, og tar i bruk restvarmen i pannen.
	Overhetingsbeskyttelse: Sikkerhetssystemet som automatisk slår av platetoppen hvis kontrollenheten overopphetes.		Induksjon: Arbeidet til disse platetoppene er basert på prinsippet om elektromagnetisk induksjon. Varmen genereres direkte i bunnen av pannen når den er i kontakt med platetoppen.
	Multizone: Gjør det mulig å bruke flere panner samtidig, både store og små, noe som gir frihet ved plassering av disse og større fleksibilitet.		Overfyllingsbeskyttelse: Den spesielle overfyllingsbeskyttelsen slår av komfyren hvis den flyter over av væsker.
	Alle stekesoner kan reduseres til et minimum effektnivå, slik at platetoppen kan etterlates uten tilsyn i en kort periode uten at maten oversteikes eller brennes. Trykk på denne funksjonen igjen, det forrige innstilte effektnivået kan aktiveres på nytt.		Mulighet for å stille inn maksimalt strømforbruk for platetoppen.
	Hurtigvalg: Med ett trykk begynner tilberedningen ved høyeste nivå og reduseres automatisk over tid. Ideell for retter som trenger hurtig koking og deretter kontinuerlig tilberedning uten konstant kontroll (f.eks. kjøttkraft/buljong).		Løptid: Viser hvor lenge stekesonen har vært i bruk.
	Timer-funksjon: Alle keramiske platetopper har en timer-funksjon som automatisk avslutter steking etter en forhåndsinnstilt tid.		